

CATÁLOGO DE PRODUTOS 2025

PRODUCT CATALOG 2025 • CATÁLOGO DE PRODUCTOS 2025

250101 - 60Hz



EBARA



BOMBAS HIDRÁULICAS

AGORA VOCÊ PODE CONTAR COM UM EQUIPAMENTO COMPLETO E DA MESMA MARCA

NOW YOU CAN COUNT ON COMPLETE EQUIPMENT FROM THE SAME BRAND / AHORA PUEDES CONTAR CON UNEQUIPO COMPLETO Y DE LA MISMA MARCA

QUADRO + MOTOBOMBA / FRAME + MOTORPUMP / BASTIDOR + MOTOBOMBA

LANÇAMENTO
NEW/LANZAMIENTO

CPDS

CONTROLE DE PARTIDA DIRETA SIMPLIFICADA
SIMPLIFIED DIRECT START CONTROL /
CONTROL DE ARRANQUE DIRECTO SIMPLIFICADO



PROTEÇÕES OPCIONAIS
OPTIONAL PROTECTIONS /
PROTECCIONES OPCIONALES

Falta de fase
Lack of phase / Falta de fase

Para-raios
Lightning rod / Pararrayos



Principais Benefícios: / Main benefits: / Principales beneficios:

Fácil instalação. /
Easy installation. / Fácil instalación.

Compacto. / Compact. / Compacto.

Melhor custo / benefício. /
Best value for money. /
Mejor relación calidad-precio.

Sistemas e potências atendidas: Systems and powers served: / Sistemas y potencias servidos:

Monofásico | Single-phase
127 - 1/4 a 3,0 cv/hp | 220V - 1/8 a 7,5 cv/hp.

Monofásico | Single-phase / Monofásico
220V - 0,5 a 15 cv/hp | 380V - 0,5 a 25 cv/hp.

Diferenciais: / Differences: / Diferencias:

- Medidor de tensão e corrente. /
Voltage and current meter. / Medidor de tensión y corriente.
- Botoeira de emergência. / Emergency button. / Boton de emergencia.
- Para-raios (opcional). / Lightning rod (optional). / Pararrayos (opcional)
- Relé de sobrecarga térmico. / Thermal overload relay. / Relé de sobrecarga térmica.
- Proteção contra falta de fase (opcional). / Protection against phase failure (optional). / Protección contra fallo de fase (opcional).
- Bloqueio de operação. / Operation lock. / Bloqueo de operación.
- Proteção contra curto-circuito. / Short circuit protection. / Protección contra cortocircuitos.



www.ebara.com.br

Para mais informações, entre em contato através do e-mail: /
For more information, contact us via email: / Para más información, contáctenos vía correo electrónico:

comercial.vgs.ebas@ebara.com

**EBARA**

MOTOBOMBA PERIFÉRICA 3.500 RPM
PERIPHERAL PUMP

TP 60 Júnior TP 05

BOMBA SUBMERSA VIBRATÓRIA

VIBRATING SUBMERSIBLE PUMP / BOMBA SUMERGIBLE VIBRATÓRIA

TSV 300 / 800 / 900 05

BOMBA PRESSURIZADORA

CIRCULATOR PUMP / BOMBA CIRCULADORA

TPA TPA Bronze / Bronze / Bronce 06

BOMBAS COM PRÉ-FILTRO PARA PISCINAS

SWIMMING POOL PUMP WITH PRE FILTER /

BOMBAS CON PREFILTRO PARA PISCINAS

TSW 06

BOMBAS CENTRÍFUGAS AUTOASPIRANTES 3.500 RPM
SELF-PRIMING PUMPS [Closed Impeller] /
BOMBAS CENTRIFUGA AUTOCEBANTES

TJET 07

APP 13

TJETF

BOMBAS CENTRÍFUGAS MONOESTÁGIO ROTOR FECHADO
SINGLE STAGE CENTRIFUGAL PUMPS CLOSED IMPELLER
BOMBAS CENTRIFUGAS MONOETAPA IMPULSOR CERRADO 3.500 RPM

B 10 B 13 B 15 08

B 12 NR B 12 P BA 12 09

TH 12 AL THA 12

TH 16 NR e TH 16 P e THA 16

THB 13 THL 13 e THLI 13 THI 13 10

THS 18 e THSI 18

THB 18 THL18 11

R 16 R e R 16

R 18 R e R 18

R 20 R e R 20 12

RL 14 RL 16 RL 20 B

RL 25 RL 26 A RL 26 B 13

BOMBAS CENTRÍFUGAS SUPERFICIAIS EBARA
SUPERFICIAL CENTRIFUGAL PUMPS EBARA
BOMBAS CENTRIFUGAS SUPERFICIALES EBARA

CDX 2CDX DWC DWO 14

BOMBAS CENTRÍFUGAS MONOESTÁGIO ROTOR SEMIABERTO 3.500 RPM
SINGLE STAGE CENTRIFUGAL PUMPS SEMI OPEN IMPELLER
BOMBA CENTRIFUGA MONOETAPA IMPULSOR SEMIABIERTO

B 12 AL e BA 12 AL 15

TH 11 TH 16 e THA 16

RL 14 RL16

RL 20 RL 26 THL 13 e THLI 13 16

THL 18 R 16

R 20 TSL 40-160 17

BOMBAS CENTRÍFUGAS MULTIESTÁGIOS ROTOR SEMIABERTO
SMULISTAGE CENTRIFUGAL PUMP SEMI-OPEN IMPELLER
BOMBA CENTRIFUGA DE MULTIEETAPAS IMPOUSOR SEMI ABIERTO

TSL 40-160/2 17

TSL 50-250/2 18

BOMBAS CENTRÍFUGAS AUTOESCORVANTES 3.500 RPM
SELF-PRIMING PUMPS [Semi-open Impeller]
BOMBAS CENTRIFUGAS AUTOCEBANTES [Impulsor Semiabierto]

AEX1 AE 2 AE 3 Rotor Semiabierto 19

BOMBAS CENTRÍFUGAS MULTIESTÁGIOS 3.500 RPM
MULTISTAGE CENTRIFUGAL PUMPS
BOMBAS CENTRIFUGAS MULTIEETAPAS

TBPS 2 | 3 | 5 20

P 11 21

P 15 P 15D 22

PX 15 PX 15D 23

RL 16/2 RL 16/3 RL 20/2 24

P 18 25

BOMBAS VERTICAIS MULTIESTÁGIOS EBARA 3.500 RPM
EBARA VERTICAL MULTISTAGE PUMPS
BOMBAS VERTICALES MULTIEETAPAS EBARA

EVMS 26/28

BOMBAS CENTRÍFUGAS MONOESTÁGIO 1.750 RPM
SINGLE STAGE CENTRIFUGAL PUMPS
BOMBAS CENTRIFUGAS MONOETAPA

RL 33 RL 33A 29

BOMBAS CENTRÍFUGAS MULTIESTÁGIOS 1.750 RPM
MULTISTAGE CENTRIFUGAL PUMPS
BOMBAS CENTRIFUGAS MULTIEETAPAS

RL 33/2 RL 33/3 RL 33/4 30

TMDL 23 31

TMDL 27 32

TMDL 32 33

MOTOBOMBAS TRATORIZADAS
TRACTOR DRIVEN PUMPS / MOTOBOMBAS TRACTORIZADAS
1.750 RPM

RL 33T RL 33AT RL 33/2T RL 33/3T 35

RL 33/4T 36

3.500 RPM

GST 32-200 GST 32-250 GST 40-200 36

GST 40-250 GST 50-200 GST 50-250 GST 65-200 37

TSLT 40-160/2 38

CARRETA AGRÍCOLA 39/40
AGRICULTURAL TRAILER / CARRETA AGRÍCOLA

BOMBAS CENTRÍFUGAS INJETOR INTERNO 3.500 RPM
CENTRIFUGAL DEEP WELL JET PUMPS [with internal injector]
BOMBAS CENTRIFUGAS JET CON INYECTOR INTERNO

RE 16A/AV RE 16B/BV 41

RE 16A 2/3 RE 16B 2/3

BOMBAS CENTRÍFUGAS INJETORAS 3.500 RPM
CENTRIFUGAL DEEP WELL JET PUMPS [with injector]
BOMBAS CENTRIFUGAS INYECTORAS

TJ 16 NR e TJA 16 42

TPJ 16 NR e TPJA 16

BOMBA CENTRÍFUGA NORMALIZADA (INOX)
EBARA STANDARDIZED PUMPS / BOMBAS ESTÁNDAR EBARA

3U 44

BOMBAS NORMALIZADAS EBARA
EBARA STANDARDIZED PUMPS / BOMBAS ESTÁNDAR EBARA

1.750 RPM - 60 Hz

GS^B 32-125 GS^B 32-125.1 GS^B 32-160 46

GS^B 32-160.1 GS^B 32-200

GS^B 32-200.1 GS^B 32-250 GS^B 40-125 47

GS^B 40-160 GS^B 40-200

GS^B 40-250 GS^B 40-315 GS^B 50-125 48

GS^B 50-160 GS^B 50-200



EBARA



GS ^B 50-250	GS ^B 50-315	GS ^B 65-125	49	
GS ^B 65-160	GS ^B 65-200			
GS ^B 65-250	GS ^B 65-315	GS ^B 80-160	GS ^B 80-200	50
GS ^B 80-250	GS ^B 80-315	GS ^B 80-400	GS ^B 100-160	51
GS ^B 100-200	GS ^B 100-250	GS ^B 100-315	GS ^B 100-400	52
GS ^B 125-200	GS ^B 125-250	GS ^B 125-315	GS ^B 125-400	53
GS ^B 125-500	GS ^B 150-200	GS ^B 150-250	GS ^B 150-315	54
GS ^B 150-400L	GS ^B 150-500	GS ^B 200-400	GS ^B 200-500	55

3.500 RPM - 60 Hz

GS ^B 32-125	GS ^B 32-125.1	GS ^B 32-160	GS ^B 32-160.1	56
GS ^B 32-200	GS ^B 32-200.1	GS ^B 32-250	GS ^B 40-125	57
GS ^B 40-160	GS ^B 40-200	GS ^B 40-250	GS ^B 50-125	58
GS ^B 50-160	GS ^B 50-200	GS ^B 50-250	GS ^B 65-125	59
GS ^B 65-160	GS ^B 65-200	GS ^B 65-250	GS ^B 80-160	60
GS ^B 80-200	GS ^B 80-200	GS ^B 80-250		61
GS ^B 100-160	GS ^B 100-200			
GS ^B 100-250L	GS ^B 125-200	GS ^B 125-250L	GS ^B 150-200	62

BOMBAS DE SUÇÃO DUPLA HORIZONTAL MODELO CB

HORIZONTAL DOUBLE SUCTION PUMP MODEL CB / BOMBA DE SUCCIÓN DOBLE HORIZONTAL MODELO CB

CB	63
----	----

BOMBAS NORMALIZADAS

STANDARDIZED PUMPS / BOMBAS ESTÁNDAR

1.750 RPM

TH 25-150	TH 25-200	TH 32-125.1	TH 32-125	64
TH 32-160.1	TH 32-160	TH 32-200	TH 32-250.1	65
TH 32-250	TH 40-125	TH 40-160	TH 40-200	66
TH 40-250	TH 40-315	TH 50-125	TH 50-160	67
TH 50-200	TH 50-250	TH 50-315	TH 65-125	68
TH 65-160	TH 65-200	TH 65-250	TH 65-315	69
TH 80-160	TH 80-200	TH 80-250	TH 80-315	70
TH 80-400	TH 100-160	TH 100-200	TH 100-250	71
TH 100-315	TH 100-400	TH 125-200	TH 125-250	72
TH 125-315	TH 125-400	TH 150-200	TH 150-250	73
TH 150-315	TH 150-400	TH 150-500		74
TH 200-315	TH 200-400			

3.500 RPM

TH 25-150	TH 25-200	TH 32-125.1	TH 32-125	75
TH 32-160.1	TH 32-160	TH 32-200	TH 32-250.1	76
TH 32-250	TH 40-125	TH 40-160		77
TH 40-200	TH 40-250	TH 40-315	TH 50-125	78
TH 50-160	TH 50-200	TH 50-250	TH 50-315	79
TH 65-125	TH 65-160	TH 65-200	TH 65-250	80
TH 80-160	TH 80-200	TH 80-250		81
TH 100-160	TH 100-200			

SISTEMA DE COMBATE A INCÊNDIO

FIRE FIGHTING SYSTEM / SISTEMA DE COMBATE A INCENDIOS

82

TH Mining

BOMBA DE DESAGUAMENTO

DEWATERING PUMP / BOMBA DE DESAGÜE

83/84

BOMBAS CENTRÍFUGAS SUBMERSÍVEIS

SUBMERSIBLE MOTOR PUMP / BOMBAS CENTRIFUGAS SUMERGIBLES

TSP 250N	TSP 550W		85
TSBD	TSBE		86
TSB 005	TSB 105 e	TSB 120	87
TSB 205 e	TSB 220	TSB 250	

BOMBA TRITURADORA TSBT

GRINDER PUMP / BOMBA TRITURADORA

88

BOMBAS CENTRÍFUGAS SUBMERSÍVEIS EBARA

SUMERSIBLE CENTRIFUGAL PUMPS EBARA BOMBAS CENTRIFUGAS SUMERGIBLES EBARA

OPTIMA	89
BEST ONE - BEST ONE VOX	
DW - DW VOX	

ÉCAROS SISTEMA SOLAR

ÉCAROS Solar System / ÉCAROS Sistema Solar



TP ci	91
B10 ci	92
B13 ci	93
TJET ci	94
TSW ce	95
Série de 1,0 HP a 3,0 HP / Series from 1.0 HP to 3.0 HP / Serie de 1.0 HP hasta 3.0 HP	96/97
Série de 4,0 HP a 6,0 HP / Serie from 4.0 HP to 6.0 HP / Serie de 4.0 HP hasta 6.0 HP	98
Série de 10,0 HP a 20,0 HP / Serie from 10.0 HP to 20.0 HP / Serie de 10.0 HP hasta 20.0 HP	99

SISTEMAS DE PRESSURIZAÇÃO THEBE

Thebe pressure systems / Sistemas de presión Thebe

TABELA COMPARATIVA Comparative table / Tabla comparativa	101
PRESS TPC-58	102/103
INVERTER P	104/105
INVERTER Q	105
INVERTER W - W2	106/108

BOMBAS CENTRÍFUGAS A COMBUSTÃO

ENGINE DRIVEN PUMPS / BOMBAS CENTRIFUGAS A COMBUSTIÓN

POWERED by Honda Engines

GP 160	GX 160	109
GX 390	GX 630R	110

ANEXOS

Método para seleção de bomba hidráulica / Pump selection method / Método de selección de bomba	111
Tabela de comprimentos equivalentes em conexões, para cálculo de perdas localizadas PVC e galvanizadas / Table of equivalent connections dimension for load loss calculation / Tabla de longitudes equivalentes en conexiones, para cálculo de pérdidas localizadas	112/113
Tabela de perda de carga em tubulações de PVC, galvanizado e ferro fundido / Load loss chart in pvc, galvanized and cast iron piping / Tabla de pérdidas de carga para tuberías de pvc, galvanizadas y de hierro fundido	112/113
Tabela de perdas de carga em tubos de PVC (azul) para irrigação - pressão nominal 80 mc.á. / Load loss chart in PVC piping (blue) for irrigation - nominal head 80 mca. / Tabla de pérdidas de carga para tuberías de PVC (azul) para riegopresión nominal 80 mc.á.	114
Tabela orientativa de seleção de cabos unipolares e multipolares para redes MONOFÁSICAS / Table oriented to unipolar and multipolar cable selection for SINGLE PHASE network / directrices para la selección de cables unipolares y Multipolar para redes MONOFÁSICAS	115
Tabela orientativa de seleção de cabos unipolares e multipolares para redes TRIFÁSICAS / Table oriented to unipolar and multipolar cable selection for THREE PHASE network/ directrices para la selección de cables unipolares y Multipolar para redes TRIFÁSICAS	116/117
Conversão de unidades de medida / Measurement units conversion / Conwersion de wribades de medidas	118
Considerações importantes / Important considerations / Consideraciones importantes	118

MOTOR THEBE MONOFÁSICO IP55 / IP23 E TRIFÁSICO IPW55









































































































Single Phase IP 55 / IP23 and Three Phase Thebe Motor Motor Thebe Monofásico IP-55 / IP-23 y Trifásico IPW55

119/120

LEGENDAS

Abastecimento público de água <i>Public water supply</i> <i>Abastecimiento público de agua</i>	Caldeiras <i>Boilers / Calderas</i>	ÉCAROS Sistema Solar <i>ÉCAROS Solar System</i> <i>ÉCAROS Sistema Solar</i>	Combate a incêndios <i>Fire fighting /</i> <i>Combate a incendios</i>
Acoplamento em motor a combustão <i>Engine Coupled /</i> <i>Acoplamiento en motor a combustión</i>	Chorume <i>Slurry / Lechada</i>	Indústrias / Processos <i>Industry / Processes</i> <i>Industria / Procesos</i>	Residencial <i>Residential supply / Residencial</i>
Acoplamento através de cardã <i>Couple through cardan shaft /</i> <i>Acople a través de un cardan</i>	Construção civil <i>Construction/Construcción civil</i>	Limpezas de caixas d'água <i>Water tank cleaning /</i> <i>Limpieza del tanque de agua</i>	Saneamento <i>Sanitation/Saneamiento</i>
Agricultura / Irrigação <i>Agricultures / Irrigation</i> <i>Agricultura / Irrigación</i>	Drenagem de ÁGUAS SERVIDAS e Pluviais <i>Wastewater / Aguas Residuales</i>	Nebulização de Aviários/Estufas <i>Aviary / Greenhouse Fogging</i> <i>Nebulización de Pajarera / Invernadero</i>	Sistemas de lavagem <i>Washing system /</i> <i>Sistema de lavado</i>
Água com sólidos não fibrosos <i>Water with non-fibrous solids /</i> <i>Agua con sólidos no fibrosos</i>	Esgoto <i>Sewer / Alcantarilla</i>	Poços semiartesianos e artesanios <i>Semi-artesian and artesian wells /</i> <i>Pozos semiartesianos y artesianos</i>	Sistema de pressurização <i>Pressurizing system /</i> <i>Sistema de presurización</i>
Ar condicionado <i>Air conditioning /</i> <i>Aire acondicionado</i>	Fertirrigação <i>Fertirrigation / Fertirrigación</i>	Poços de ponteira, Redes de baixa pressão <i>Driven well, low pressure grids /</i> <i>Pozos de puntera, redes de baja presión</i>	Sistemas de refrigeração <i>Cooling systems /</i> <i>Sistemas de refrigeración</i>

FAMÍLIA / FAMILY / FAMILIA	MODELO / MODEL / MODELO	APLICAÇÕES / APPLICATION / APLICACIONES
MOTOBOMBA PERIFÉRICA <i>Peripheral pump</i>	TP-60 JUNIOR / TP-60 / TP-80	
BOMBA SUBMERSA VIBRATÓRIA <i>Vibrating submersible pump /</i> <i>Bomba sumergible vibratória</i>	TSV-300 / TSV-800 / TSV-900	
BOMBA PRESSURIZADORA <i>Circulator pump / Bomba circuladora</i>	TPA 15-9-160 / TPA 25-12-200 / TPA 25-15-200 TPA 15-9-160 (B) / TPA 25-12-200(B) / TPA 25-15-200(B)	
BOMBAS COM PRÉ-FILTRO PARA PISCINAS <i>Swimming pool pump with pre filter /</i> <i>Bombas con prefiltro para piscinas</i>	TSW-250 / TSW-370 / TSW-750	
BOMBAS CENTRÍFUGAS AUTOASPIRANTES <i>Self-priming pumps [closed impeller]</i> <i>Bombas centrifuga autocebantes</i>	TJET / APP-13 / TJETF	
BOMBAS CENTRÍFUGAS MONOESTÁGIO ROTOR FECHADO <i>Single stage centrifugal pumps</i> <i>Closed impeller</i> <i>Bombas centrifugas monoetapa</i> <i>Impulsor cerrado</i>	B-10 / B-13 / B-15 / B-12 P / B-12 NR / BA-12 / TH-12 AL / THA-12 / TH-16 P / TH-16 / TH-16 NR / THA-16	
	THB-13 / THL-13 / THLI-13 / THS-18 / THSI-18 THB-18 / THL-18 / R-16 / R-18 / R-20 / RL-14 RL-16 / RL-20B / RL-25 / RL-26 A / RL-26 B	
BOMBAS CENTRÍFUGAS SUPERFICIAIS EBARA <i>Superficial centrifugal Pumps EBARA</i> <i>Bombas centrifugas superficiales EBARA</i>	CDX / 2CDX / DWC / DWO	
BOMBAS CENTRÍFUGAS MONOESTÁGIO ROTOR SEMIABERTO <i>Single stage centrifugal pumps semi open</i> <i>impeller / Bomba centrifuga monoetapa</i> <i>impulsor semiabierto</i>	B-12 AL / BA-12 AL / TH-11 / TH-16 / THA-16 / RL-14 / RL-16 RL-20 / RL-26 / THL-13/THLI-13 / THL-18 / R-16 / R-20 / TSL 40-160	
BOMBAS CENTRÍFUGAS MULTIESTÁGIOS ROTOR SEMIABERTO <i>Multistage centrifugal pump semi-open</i> <i>impeller / Bomba centrifuga de multietapas</i> <i>impulsor semiabierto</i>	TSL 40-160/2 TSL 50-250/2 - (1750 RPM / 2500 RPM / 3000 RPM / 3500 RPM)	
BOMBAS CENTRÍFUGAS AUTOESCORVANTES / Self-priming pumps / Bombas centrifugas autocebantes	AE1 / AE 2 / AE 3	
BOMBAS CENTRÍFUGAS MULTIESTÁGIOS <i>Multistage centrifugal pumps</i> <i>Bombas centrifugas multietapas</i>	TBPS 2 / TBPS 3 / TBPS 5	
	P-11	

FAMÍLIA / FAMILY / FAMILIA	MODELO / MODEL / MODELO	APLICAÇÕES / APPLICATION / APLICACIONES
BOMBAS CENTRÍFUGAS MULTIESTÁGIOS <i>Multistage centrifugal pumps</i> <i>Bombas centrifugas multietapas</i>	P-15 / P-15 D / PX-15 / PX-15 D	      
	RL 16-2 / RL 16-3 / RL 20-2	   
	P-18	    
BOMBAS VERTICAIS MULTIESTÁGIOS EBARA <i>EBARA vertical multistage pumps</i> <i>Bombas verticales multietapas EBARA</i>	EVMS	     
BOMBAS CENTRÍFUGAS MONOESTÁGIO 1.750 RPM <i>Single stage centrifugal pumps</i> <i>Bombas centrifugas monoetapa</i>	RL-33 / RL-33 A	     
BOMBAS CENTRÍFUGAS MULTIESTÁGIOS 1.750 RPM <i>Multistage centrifugal pumps</i> <i>Bombas centrifugas multietapas</i>	RL 33-2 / RL 33-3 / RL 33-4	     
	TMDL-23 / TMDL-27 / TMDL-32	    
MOTOBOMBAS TRATORIZADAS <i>TRACTOR DRIVEN PUMPS</i> <i>Bombas Tractorizadas</i>	RL-33T / RL-33AT / RL-33/2T / RL-33/3T / RL-33/4T GST 32-200 / GST 32-250 / GST 40-200 / GST 40-250 GST 50-200 / GST 50-250 / GST 65-200 / TSLT 40-160/2	 
BOMBAS CENTRÍFUGAS INJETOR INTERNO 3.500 RPM <i>Centrifugal deep well jet pumps [with internal injector]</i> / <i>Bombas centrifugas jet con inyector interno</i>	RE 16 A / RE 16 B / RE 16 A 2-3 / RE 16 B 2-3	   
BOMBAS CENTRÍFUGAS INJETORAS <i>Centrifugal deep well jet pumps [with injector]</i> / <i>Bombas centrifugas inyectoras</i>	TJ-16 NR / TJA-16 / TPJ-16 NR / TPJA-16	  
BOMBA CENTRÍFUGA NORMALIZADA (INOX) / <i>standardized pumps stainless steel</i> / <i>Bombas estándar EBARA</i>	3U	      
BOMBAS NORMALIZADAS EBARA <i>EBARA standardized pumps</i> / <i>Bombas estándar EBARA</i>	GS ^B	       
BOMBAS NORMALIZADAS <i>Standardized pumps</i> / <i>Bombas estándar</i>	TH	       
BOMBAS CENTRÍFUGAS SUBMERSÍVEIS <i>Submersible motor pump</i> <i>Bombas centrifugas sumergibles</i>	TSP-250N / TSP-550W	  
	TSBD / TSBE TSB 0 / TSB 1 / TSB 2 /	     
BOMBA TRITURADORA <i>Grinder pump</i> / <i>Bomba trituradora</i>	TSBT 	     
BOMBAS CENTRÍFUGAS SUBMERSÍVEIS EBARA <i>Sumersible centrifugal pumps EBARA</i> <i>Bombas centrifugas sumergibles EBARA</i>	OPTIMA / BEST ONE / BEST ONE VOX	   
	DW / DW VOX	     
ÉCAROS SISTEMA SOLAR <i>ÉCAROS Solar System</i> / <i>ÉCAROS Sistema Solar</i>	TP ci / B10 ci / B13 ci / TJET ci / TSW ce	  
SISTEMAS DE PRESSURIZAÇÃO <i>THEBE</i> / <i>Thebe pressure systems</i> / <i>Sistemas de presión Thebe</i>	PRESS / INVERTER P / INVERTER W e W2 / INVERTER Q	   
BOMBAS CENTRÍFUGAS A COMBUSTÃO <i>Engine driven pumps</i> <i>Bombas centrifugas a combustión</i>	GP-160 / GX-160 / GX-390 / GX-630R	

TP-60 Junior



MODELO MODEL MODELO	cv hp	SUCÇÃO BSP SUCTION ASPIRACION	RECALQUE BSP DISCHARGE DESCARGA	ALTURA MANOMÉTRICA / HEAD / ALTURA DE BOMBEO (mc.à.)									ALTURA MÁXIMA SHUT-OFF
				2	4	5	8	10	15	20	25	30	
				Vazão / Flow Rate / Caudal (m³/h)									
TP-60 JR	1/2	1"	1"	1,8	1,7	1,6	1,4	1,2	0,9	0,6	0,3	0,1	31

TP



127v ~ 220v

BIVOLT com seletor de voltagem
Bivolt with voltage selector
Bivolt con selector de voltaje

MODELO MODEL MODELO	cv hp	ESTÁGIOS STAGES ETAPAS	SUCÇÃO BSP SUCTION ASPIRACION	RECALQUE BSP DISCHARGE DESCARGA	ALTURA MANOMÉTRICA / HEAD / ALTURA DE BOMBEO (mc.à.)												ALTURA MÁXIMA SHUT-OFF	
					2	4	5	8	10	15	20	25	30	35	40	50		60
					Vazão / Flow Rate / Caudal (m³/h)													
TP-60	1/2	1	1"	1"	2,2	2,1	2,0	1,8	1,6	1,3	1,0	0,7	0,4	0,2				38,0
TP-80	1,0	1	1"	1"		3,2	3,0	2,8	2,6	2,3	2,0	1,7	1,5	1,2	1,0	0,5	0,1	62,0

BOMBA SUBMERSA VIBRATÓRIA

VIBRATING SUBMERSIBLE PUMP / BOMBA SUMERGIBLE VIBRATÓRIA



TSV



TSV 300

140mm
Diâmetro
Diameter /
Diameter

3/4"
Ø Manguera
Ø Hose /
Ø Manguera

TSV 800

165mm
Diâmetro
Diameter /
Diameter

3/4"
Ø Manguera
Ø Hose /
Ø Manguera

TSV 900

165mm
Diâmetro
Diameter /
Diameter

1"
Ø Manguera
Ø Hose /
Ø Manguera

MODELO MODEL MODELO	W	RECALQUE DISCHARGE DESCARGA	ALTURA MANOMÉTRICA / HEAD / ALTURA DE BOMBEO (m)							ALTURA MÁXIMA SHUT-OFF	
			0	10	20	30	40	50	60		70
			Vazão / Flow Rate / Caudal (m³/h)								
TSV-300	300	3/4"	1,4	1,1	0,8	0,7	0,6	0,4			50
TSV-800	380	3/4"	1,7	1,4	1,1	0,9	0,8	0,6	0,5	0,4	70
TSV-900	450	1"	2,3	1,8	1,5	1,2	1,0	0,9	0,8	0,6	70

- ✓ Carcaça totalmente em alumínio com parafusos de fixação em aço inox (Não enferrujam). / Aluminium housing with stainless steel screw (Do not rust). / Carcasa totalmente en aluminio con tornillos de fijación en acero inoxidable (No se oxidan).
- ✓ Isolação Classe H / Class H isolation / Aislamiento Clase H.
- ✓ Temperatura máxima 35°C / Maximum temperature 35°C / Temperatura máxima 35°C
- ✓ Acompanha 3 metros de cabo / Comes with 3 meters of cable / Acompaña 3 metros de cable.



TPA



MODELO MODEL MODELO	W	ESTÁGIOS STAGES ETAPAS	SUÇÃO SUCTION ASPIRACIÓN	RECALQUE DISCHARGE DESCARGA BSP	ALTURA MANOMÉTRICA / HEAD / ALTURA DE BOMBEO (mc.à.)														ALTURA MÁXIMA SHUT-OFF
					1	2	3	4	5	6	7	8	10	11	12	14			
					Vazão / Flow Rate / Caudal (m³/h)														
TPA 15-9-160	120	1	3/4"	3/4"	1,6	1,5	1,4	1,2	0,9	0,8	0,5	0,3							9,0
TPA 25-12-200	270	1	1"	1"	3,4	3,2	3,0	2,8	2,5	2,2	2,0	1,7	1,0	0,6					12,0
TPA 25-15-200	320	1	1"	1"	2,8	2,6	2,5	2,3	2,2	2,0	1,8	1,7	1,2	1,0	0,8	0,3			15,0

TPA BRONZE

BRONZE / BRONCE

90°C
Temp. Máxima
Max. Temperature
Temp. Máxima



MODELO MODEL MODELO	W	ESTÁGIOS STAGES ETAPAS	SUÇÃO SUCTION ASPIRACIÓN	RECALQUE DISCHARGE DESCARGA BSP	ALTURA MANOMÉTRICA / HEAD / ALTURA DE BOMBEO (mc.à.)														ALTURA MÁXIMA SHUT-OFF
					1	2	3	4	5	6	7	8	10	11	12	14			
					Vazão / Flow Rate / Caudal (m³/h)														
TPA 15-9-160(B)	120	1	3/4"	3/4"	1,6	1,5	1,4	1,2	0,9	0,8	0,5	0,3							9,0
TPA 25-12-200(B)	270	1	1"	1"	3,4	3,2	3,0	2,8	2,5	2,2	2,0	1,7	1,0	0,6					12,0
TPA 25-15-200(B)	320	1	1"	1"	2,8	2,6	2,5	2,3	2,2	2,0	1,8	1,7	1,2	1,0	0,8	0,3			15,0

ITENS ADICIONAIS:

ADDITIONAL ITEMS / ITENS ADICIONALES:

- ✓ 1 x Chave / Key / llave
- ✓ 2 x Adaptadores de rosca:
2 x threaded adapters / 2x Adaptadores roscados:
TPA 15-9-160 = 3/4" para / to 1/2"
TPA 25-15-200 / TPA 25-12-200 = 1" para / to 3/4"
- ✓ 2 x Juntas de vedação / Sealing Gaskets / Empaques



- ✓ Fluxostato incorporado / Built-in Flow switch / Fluxostato incorporado
- ✓ Funcionamento automático / Automatic operation / Operación automática:
Possui um sensor de fluxo que liga e desliga a motobomba quando o ponto de saída de água é aberto ou fechado. /
Contains a flow switch that turns the pump on and off when the water outlet point is open or closed.
Tiene un sensor de flujo que enciende y apaga la bomba cuando el punto de salida del agua es abierto o cerrado
- ✓ Compacta e Silenciosa / Compact and Silent / Compacta y Silenciosa
- ✓ Fácil manuseio e instalação / Easy handling and installation / Fácil manejo e instalación
- ✓ Não desperdiça energia, pois desliga imediatamente após a interrupção do consumo de água
It does not waste energy because it shuts off immediately after interruption of water consumption
No desperdicia energía, ya que se apaga inmediatamente después de la interrupción del consumo de agua
- ✓ Monofásico 127 V ou 220 V / Single-phase 127 V or 220 V / monofásico 127 V o 220 V
- ✓ Carcaça de ferro fundido GG-20 com tratamento anti-ferrugem-TPA / Cast iron casing GG-20 with anti-rust treatment -TPA /
Carcasa de hierro fundido GG-20 con tratamiento anti-corrosión - TPA
- ✓ Recomenda-se a utilização para bombeamento até 60°C - TPA /
Recommended maximum pumping temperature up to 60°C - TPA / Se recomienda la utilización para bombeo hasta 60°C. - TPA
- ✓ Carcaça de bronze - TPA(B) / bronze casing - TPA(B) / Carcasa en Bronce - TPA(B)
- ✓ Recomenda-se utilização para bombeamento até 90°C - TPA(B) /
Recommended maximum pumping temperature up to 90°C - TPA (B) / Se recomienda la utilización para bombeo hasta 90°C. - TPA(B)

BOMBAS COM PRÉ-FILTRO PARA PISCINAS

SWIMMING POOL PUMP WITH PRE FILTER / BOMBAS CON PREFILTRO PARA PISCINAS

TSW



MODELO MODEL MODELO	CV HP	W	SUÇÃO BSP SUCTION ASPIRACIÓN	RECALQUE BSP DISCHARGE DESCARGA	ALTURA MANOMÉTRICA / HEAD / ALTURA DE BOMBEO (mc.à.)													ALTURA MÁXIMA SHUT-OFF			
					3	4	5	6	7	8	9	10	11	12	13	14	15		16	17	
					Vazão / Flow Rate / Caudal (m³/h)																
TSW-250	1/3	250	1.1/2"	1.1/2"	12,0	11,5	10,7	10,1	8,7	5,9	1,0								9		
TSW-370	1/2	370	1.1/2"	1.1/2"		12,5	11,5	10,8	10,4	10,0	9,4	8,5	7,1	5,0	1,9				13		
TSW-750	1.0	750	1.1/2"	1.1/2"						14,5	14,1	13,6	13,0	12,3	11,4	10,2	8,6	6,7	4,2	1,3	17

TSW250

12m³/h
Vazão máxima
Flow rate /
Caudal Máximo

9mca
Pressão máxima
Maximum pressure/
Presión Máxima

1/3cv
Potência
Power /
Potencia

- Pré-filtro interno com tampa transparente
Internal pre filter with transparent cover / Prefiltro interno con tapa transparente
- Corpo da bomba e rotor em Termoplástico
Pump body and impeller in Thermoplastic / Cuerpo de la bomba e impulsor en Termoplástico

TSW370

12,5m³/h
Vazão máxima
Flow rate /
Caudal Máximo

13mca
Pressão máxima
Maximum pressure/
Presión Máxima

1/2cv
Potência
Power /
Potencia

- Ponta do eixo em Inox AISI 304
AISI 304 Stainless Steel shaft tip / Punta de eje en Acero Inoxidable

TSW750

14,5m³/h
Vazão máxima
Flow rate /
Caudal Máximo

17mca
Pressão máxima
Maximum pressure/
Presión Máxima

1cv
Potência
Power /
Potencia

- Temperatura máxima do líquido até 60°C
Liquid temperature up to 60°C / Temperatura máxima del líquido hasta 60°C
- Bocais com rosca em latão / Brass Thread nozzles / Bocales roscados en latón.



127V - 220V

BIVOLT com seletor de voltagem
Bivolt with voltage selector
Bivolt con selector de voltaje

THB13 SÉRIE



MODELO MODEL MODELO	cv hp	ESTÁGIOS STAGES ETAPAS	ROTOR IMPELLER IMPULSOR (mm)	SUÇÃO BSP SUCTION ASPIRACION	RECALQUE BSP DISCHARGE DESCARGA	ALTURA MANOMÉTRICA / HEAD / ALTURA DE BOMBEO (mc.à.)																				ALTURA MÁXIMA SHUT-OFF				
						6	8	10	12	14	16	18	20	22	24	26	28	30	32	34	36	38	40	42	44		46	48	50	52
						Vazão / Flow Rate / Caudal (m³/h)																								
THB-13	¾	1	95 x 5,5	2"	1½"	19.1	15.7	11.1	3.0	0																12.1				
THB-13	1,0	1	105 x 5,5	2"	1½"	23.9	21.0	17.9	14.0	8.0	0															15.4				
THB-13	1,5	1	116 x 5,5	2"	1½"	26.0	24.0	21.9	18.8	15.0	9.0	0														20.0				
THB-13	2,0	1	121 x 5,5	2"	1½"		31.0	29.0	27.0	24.9	22.0	19.2	15.9	11.0	2.5	0										24.3				
THB-13	3,0	1	128 x 5,5	2"	1½"				31.0	29.8	27.9	25.5	23.0	20.0	16.0	11.0	0									28.0				

THL13 SÉRIE



THLI13 SÉRIE

MODELO MODEL MODELO	cv hp	ESTÁGIOS STAGES ETAPAS	ROTOR IMPELLER IMPULSOR (mm)	SUÇÃO BSP SUCTION ASPIRACION	RECALQUE BSP DISCHARGE DESCARGA	ALTURA MANOMÉTRICA / HEAD / ALTURA DE BOMBEO (mc.à.)																ALTURA MÁXIMA SHUT-OFF									
						THL-13		THLI-13		6	8	10	12	14	16	18	20	22	24	26	28		30	32	34	36	38	40	42	44	46
						Vazão / Flow Rate / Caudal (m³/h)																									
THL-13 THLI-13	1,5	1	95 x 13	2 ½"	2"	2 ½"	36.0	31.0	24.0	14.0	0															13.0					
THL-13 THLI-13	2,0	1	104 x 13	2 ½"	2"	2 ½"	43.5	39.5	34.5	29.0	22.0	10.0	0													16.5					
THL-13 THLI-13	3,0	1	118 x 13	2 ½"	2"	2 ½"	48.0	46.0	42.5	38.5	34.0	28.0	20.0	10.0	0											23.0					
THL-13 THLI-13	4,0	1	125 x 13	2 ½"	2"	2 ½"	54.0	51.5	48.7	47.8	42.0	38.0	33.0	27.0	18.0	3.0	0									26.2					

THI13 SÉRIE



MODELO MODEL MODELO	cv hp	FS SF	ESTÁGIOS STAGES ETAPAS	ROTOR IMPELLER IMPULSOR (mm)	SUÇÃO BSP SUCTION ASPIRACION	RECALQUE BSP DISCHARGE DESCARGA	ALTURA MANOMÉTRICA / HEAD / ALTURA DE BOMBEO (mc.à.)																				ALTURA MÁXIMA SHUT-OFF			
							2	3	4	5	6	7	8	9	10	11	12	13	14	15	16	17	18	19	20	22		24	26	28
							Vazão / Flow Rate / Caudal (m³/h)																							
THI-13	¾	1,5	1	85	2 ½"	2 ½"	26,9	25,5	24,2	22,6	21,0	19,0	16,8	13,9	10,0												11,1			
THI-13	1,0	1,4	1	91	2 ½"	2 ½"		29,7	28,5	27,3	26,0	24,5	22,9	21,1	18,9	16,4	13,0	7,5									13,6			
THI-13	1,5	1,3	1	102	2 ½"	2 ½"		35,2	34,2	33,3	32,3	31,3	30,1	29,0	27,8	26,5	25,0	23,1	21,2	18,3	15,5	12,4	3,9				18,0			
THI-13	2,0	1,2	1	111	2 ½"	2 ½"		38,2	37,3	36,5	35,6	34,8	33,9	32,8	31,8	30,8	29,7	28,5	27,2	25,9	24,3	22,7	21,0	18,7	16,2		21,8			
THI-13	3,0	1,15	1	125	2 ½"	2 ½"			39,7	39,0	38,4	37,7	37,1	36,4	35,7	34,9	34,1	33,3	32,5	31,7	30,8	29,8	28,8	27,8	26,7	24,0	21,0	16,8	28,0	

THS18 SÉRIE



THSI18 SÉRIE

MODELO MODEL MODELO	cv hp	ESTÁGIOS STAGES ETAPAS	ROTOR IMPELLER IMPULSOR (mm)	SUÇÃO BSP SUCTION ASPIRACION	RECALQUE BSP DISCHARGE DESCARGA	ALTURA MANOMÉTRICA / HEAD / ALTURA DE BOMBEO (mc.à.)																								ALTURA MÁXIMA SHUT-OFF			
						8	10	12	14	16	18	20	22	24	26	28	30	32	34	36	38	40	42	44	45	48	50	52	54		56	58	60
						Vazão / Flow Rate / Caudal (m³/h)																											
THS-18 THSI-18	3	1	123	2"	2 ½"																								27,1				
THS-18 THSI-18	3	1	128	2"	2 ½"																								28,9				
THS-18 THSI-18	4	1	132	2"	2 ½"																								31,3				
THS-18 THSI-18	4	1	136	2"	2 ½"																								33,7				
THS-18 THSI-18	5	1	141	2"	2 ½"																								36,7				
THS-18 THSI-18	5	1	147	2"	2 ½"																								40,4				
THS-18 THSI-18	5	1	156	2"	2 ½"																								45,2				
THS-18 THSI-18	6	1	151	2"	2 ½"																								42,2				
THS-18 THSI-18	6	1	159	2"	2 ½"																								47,6				
THS-18 THSI-18	7,5	1	163	2"	2 ½"																								50,0				
THS-18 THSI-18	7,5	1	168	2"	2 ½"																								53,0				
THS-18 THSI-18	10	1	172	2"	2 ½"																								54,7				
THS-18 THSI-18	10	1	179	2"	2 ½"																								60,0				
THS-18 THSI-18	12,5	1	179	2"	2 ½"																								60,0				

(R) - Rosca BSP / (R) BSP Thread / (R) Rosca BSP - (F) Flanges ANSI B16.1FF / (F) Flange ANSI B16.1FF / (F) Brida ANSI B16.1FF

THB 18 SÉRIE



MODELO MODEL MODELO	cv hp	ESTÁGIOS STAGES/ETAPAS	ROTOR (mm) IMPELLER IMPULSOR	SUÇÃO BSP SUCTION ASPIRACIÓN	RECALQUE BSP DISCHARGE DESCARGA	ALTURA MANOMÉTRICA / HEAD / ALTURA DE BOMBEO (mc.à.)																					ALTURA MÁXIMA SHUT-OFF					
						6	8	10	12	14	16	18	20	22	24	26	28	30	32	34	36	38	40	42	44	46		48	50	52	54	56
						Vazão / Flow Rate / Caudal (m³/h)																										
THB-18	4,0	1	118 x 12	3"	2 1/2"	72,0	66,5	61,0	54,0	47,1	38,2	24,0	0															19,0				
THB-18	5,0	1	126 x 12	3"	2 1/2"	81,0	77,0	73,1	68,0	62,8	57,5	50,0	40,3	25,2	0													23,0				
THB-18	6,0	1	132 x 12	3"	2 1/2"	87,0	84,6	81,0	76,6	72,2	67,4	61,8	55,0	46,7	35,2	0												25,8				
THB-18	7,5	1	140 x 12	3"	2 1/2"				87,0	84,0	80,5	76,2	71,3	66,6	60,1	53,4	44,7	30,5	0									31,0				
THB-18	10,0	1	150 x 12	3"	2 1/2"					90,0	88,1	85,2	81,8	78,2	74,4	70,0	65,1	58,5	50,3	38,0	0							37,0				
THB-18	12,5	1	165 x 12	3"	2 1/2"							90,0	89,1	86,6	84,0	81,7	78,4	75,2	71,9	67,8	63,0	56,5	48,0	0				45,8				
THB-18	15,0	1	173 x 12	3"	2 1/2"										90,0	88,3	85,0	81,8	78,0	74,0	69,1	64,2	58,1	50,0	39,3	0		51,7				
THB-18	20,0	1	179 x 12	3"	2 1/2"												92,0	89,1	85,2	82,0	78,3	74,0	69,5	64,4	58,9	51,6	38,3	0	56,0			

(R) - Rosca BSP / (R) BSP Thread / (R) Rosca BSP - (F) - Flanges conforme norma DIN EN 1092-2/97 ou opcional ANSI B16.1FF / (F) Flange as DIN EN 1092-2/97 standard or optional ANSI B16.1FF / (F) Brida conforme la norma DIN EN 1092-2/97 o opcional ANSI B16.1FF

THL 18 SÉRIE



MODELO MODEL MODELO	cv hp	ESTÁGIOS STAGES/ETAPAS	ROTOR (mm) IMPELLER IMPULSOR	Ft In	SUÇÃO BSP SUCTION ASPIRACIÓN	RECALQUE BSP DISCHARGE DESCARGA	ALTURA MANOMÉTRICA / HEAD / ALTURA DE BOMBEO (mc.à.)																	ALTURA MÁXIMA SHUT-OFF						
							10	12	14	16	18	20	22	24	26	28	30	32	34	36	38	40	42		44	46	48	50	52	54
							Vazão / Flow Rate / Caudal (m³/h)																							
THL-18	5,0	1	115	1,15	4"	3"	82,3	72,3	60,7	48,1	15,4																	17,7		
THL-18	6,0	1	125	1,15	4"	3"	101,6	93,9	84,3	74,4	64,1	51,8	29,5															22,3		
THL-18	7,5	1	128	1,15	4"	3"		101,0	93,6	83,4	73,8	63,8	51,0	30,1														24,5		
THL-18	10,0	1	140	1,15	4"	3"			112,0	106,1	101,2	95,3	87,4	77,5	67,0	54,4												30,0		
THL-18	12,5	1	147	1,15	4"	3"					106,7	100,4	94,1	87,8	81,4	72,7	59,8	12,6										35,0		
THL-18	15,0	1	157	1,15	4"	3"								111,6	106,1	98,7	91,4	82,5	68,9	53,0								40,0		
THL-18	20,0	1	172	1,15	4"	3"											117,3	111,8	108,1	103,5	96,0	86,3	76,2	66,5	52,8			49,1		
THL-18	25,0	1	179	1,15	4"	3"												124,7	120,3	115,9	111,6	107,3	102,3	94,9	84,1	72,9	64,3	54,0		

(R) - Rosca BSP / (R) BSP Thread / (R) Rosca BSP - (F) - Flanges conforme norma DIN EN 1092-2/97 ou opcional ANSI B16.1FF / (F) Flange as DIN EN 1092-2/97 standard or optional ANSI B16.1FF / (F) Brida conforme la norma DIN EN 1092-2/97 o opcional ANSI B16.1FF

R16(R) SÉRIE

(Versão Rosca BSP)
BSP thread version / Rosca versión BSP)



R16 SÉRIE

MODELO MODEL MODELO	cv hp	ESTÁGIOS STAGES/ETAPAS	ROTOR (mm) IMPELLER IMPULSOR	SUÇÃO BSP SUCTION ASPIRACIÓN	RECALQUE BSP DISCHARGE DESCARGA	ALTURA MANOMÉTRICA / HEAD / ALTURA DE BOMBEO (mc.à.)																		ALTURA MÁXIMA SHUT-OFF						
						30	31	32	33	34	35	36	37	38	39	40	41	42	43	44	45	46	47		48	49	50	51	52	53
						Vazão / Flow Rate / Caudal (m³/h)																								
R-16	4,0	1	145	2"	2"							19,1	17,9	16,8	15,2	13,6	11,1											41,4		
R-16	4,0	1	154	2"	2"													15,9	14,3	11,5								46,9		
R-16	5,0	1	154	2"	2"									21,8	20,7	19,6	18,5	17,3	15,9	14,3	11,5							46,9		
R-16	5,0	1	159	2"	2"														20,1	18,8	17,2	15,6	13,5	9,8				48,1		

R18(R) SÉRIE

(Versão Rosca BSP)
BSP thread version / Rosca versión BSP)



R18 SÉRIE

MODELO MODEL MODELO	cv hp	ESTÁGIOS STAGES/ETAPAS	ROTOR (mm) IMPELLER IMPULSOR	SUÇÃO BSP SUCTION ASPIRACIÓN	RECALQUE BSP DISCHARGE DESCARGA	ALTURA MANOMÉTRICA / HEAD / ALTURA DE BOMBEO (mc.à.)																ALTURA MÁXIMA SHUT-OFF										
						38	39	40	41	42	43	44	45	46	47	48	49	50	51	52	53		54	55	56	57	58	59	60	61		
						Vazão / Flow Rate / Caudal (m³/h)																										
R-18	6,0	1	173	2 1/2"	2"																							57,7				
R-18	7,5	1	173	2 1/2"	2"														27,3	26,1	25,0	23,5	22,1	20,6	18,8	16,5	13,4		57,7			
R-18	7,5	1	179	2 1/2"	2"																				25,1	23,6	22,1	20,4	17,8	15,1	11,3	61,3
R-18	10,0	1	179	2 1/2"	2"																								61,3			



EBARA

BOMBAS CENTRÍFUGAS SUPERFICIAIS EBARA SUPERFICIAL CENTRIFUGAL PUMPS EBARA BOMBAS CENTRIFUGAS SUPERFICIALES EBARA

CDX



Modelo / Model / Modelo		[cv] [hp]	Sucção Suction Aspiración	Recalque Discharge Descarga	Q = Vazão / Flow Rate / Caudal (m³/h)									
Monofásico Singlephase	Trifásico Three Phase				l/min m³/h	20 1,2	50 3	80 4,8	90 5,4	120 7,2	140 8,4	160 9,6	180 10,8	220 13,2
H = ALTURA MANOMÉTRICA / HEAD / ALTURA DE BOMBEO (mc.à.)														
CDXM 70/076	CDX 70/076	0,75	1.1/4"	1"	22,2	20	17,5	16,5	-	-	-	-	-	-
CDXM 70/106	CDX 70/106	1	1.1/4"	1"	31,0	28,6	26,0	-	-	-	-	-	-	-
CDXM 70/156	CDX 70/156	1,5	1.1/4"	1"	43,5	40,2	36,3	-	-	-	-	-	-	-
CDXM 120/106	CDX 120/106	1	1.1/4"	1"	-	21,8	20,2	19,7	18,1	16,8	15,5	14,0	-	-
CDXM 120/156	CDX 120/156	1,5	1.1/4"	1"	-	29,8	28,3	27,7	26,2	25,0	23,5	-	-	-
CDXM 120/206	CDX 120/206	2	1.1/4"	1"	-	43,2	41,0	40,4	38,2	36,8	35,5	-	-	-
CDXM 200/156	CDX 200/156	1,5	1.1/2"	1"	-	-	20,8	20,4	19,4	18,6	17,8	17,0	15,2	13,5
CDXM 200/206	-	2	1.1/2"	1"	-	-	30,0	29,5	28,6	27,9	27,2	26,3	24,6	23,0
-	CDX 200/306	3	1.1/2"	1"	-	-	35,5	35,1	34,0	33,3	32,5	31,6	29,8	28,3

Monoestágio em Inox 304 / 304 Stainless Steel single stage / Monoetapa en Acero Inoxidable 304

2CDX



2 Estágios em Inox 304

304 Stainless Steel 2 stage / 2 etapas en Acero Inoxidable 304

Modelo / Model / Modelo		[cv] [hp]	Sucção Suction Aspiración	Recalque Discharge Descarga	Q = Vazão / Flow Rate / Caudal (m³/h)									
Monofásico Singlephase	Trifásico Three Phase				l/min m³/h	20 1,2	40 2,4	60 3,6	90 5,4	100 6	120 7,2	140 8,4	160 9,6	190 11,4
H = ALTURA MANOMÉTRICA / HEAD / ALTURA DE BOMBEO (mc.à.)														
2CDXM 70/106	2CDX 70/106	1	1.1/4"	1"	41,0	38,1	34,6	28,5	-	-	-	-	-	-
2CDXM 70/206	-	2	1.1/4"	1"	58,5	55,5	51,5	44,0	40,5	-	-	-	-	-
2CDXM 70/306	2CDX 70/306	3	1.1/4"	1"	63,5	60,5	56,5	49,0	45,5	-	-	-	-	-
-	2CDX 120/206	2	1.1/4"	1"	-	50,5	48,5	45,0	44,0	41,5	38,6	35,6	30,0	-
-	2CDX 120/306	3	1.1/4"	1"	-	60,0	58,0	54,5	53,5	51,0	48,5	45,5	41,0	-
-	2CDX 120/406	4	1.1/4"	1"	-	73,0	70,0	66,0	64,5	62,0	59,0	56,0	51,0	-
-	2CDX 200/406	4	1.1/2"	1"	-	-	60,0	58,0	57,0	55,5	54,0	52,5	50,0	45,0
-	2CDX 200/506	5,5	1.1/2"	1"	-	-	74,0	72,0	71,0	69,5	68,0	66,0	63,5	58,5

DWC



Modelo / Model / Modelo		[cv] [hp]	Sucção Suction Aspiración	Recalque Discharge Descarga	Q = Vazão / Flow Rate / Caudal (m³/h)											
Trifásico Three Phase					l/min m³/h	100 6	150 9	200 12	250 15	300 18	350 21	400 24	450 27	500 30	600 36	700 42
H = ALTURA MANOMÉTRICA / HEAD / ALTURA DE BOMBEO (mc.à.)																
DWC 300/2.26	3	2"	2"	28,7	27,6	26,0	24,0	21,8	19,4	16,9	14,2	-	-	-	-	-
DWC 500/3.06	4	2"	2"	-	-	25,8	25,1	24,3	23,3	22,3	21,2	20,0	17,5	14,6	11,4	9,7

Rotor fechado em Inox 304 / Closed impeller in 304 Stainless Steel / Impulsor cerrado en Acero Inoxidable 304

DWO



Modelo / Model / Modelo		[cv] [hp]	Sucção Suction Aspiración	Recalque Discharge Descarga	Q = Vazão / Flow Rate / Caudal (m³/h)						
Monofásico Singlephase	Trifásico Three Phase				l/min m³/h	100 6	200 12	300 18	400 24	600 33	800 42
H = ALTURA MANOMÉTRICA / HEAD / ALTURA DE BOMBEO (mc.à.)											
DWO 1506 M	-	1,5	2"	2"	10,3	9,7	8,5	7,0	3,5	-	-
DWO 2006 M	DWO 2006	2	2"	2"	13,5	12,9	12,0	10,7	7,8	4,4	-
-	DWO 3006	3	2.1/2"	2"	15,5	15,0	14,2	13,1	10,5	7,5	4,9
-	DWO 4006	4	2.1/2"	2"	18,6	18,0	17,3	16,5	14,5	11,9	9,7

Rotor SEMIABERTO em Inox 304 / SEMI OPEN impeller in 304 Stainless Steel / Impulsores SEMI ABIERTOS en Acero Inoxidable 304

Passagem máxima de sólidos: 20mm / Maximum solids handling: 20mm / Paso máximo de sólidos: 20mm

BOMBA CENTRÍFUGA MULTISTÁGIOS ROTOR SEMIABERTO

MULTISTAGE CENTRIFUGAL PUMP SEMI-OPEN IMPELLER
BOMBA CENTRIFUGA DE MULTITAPAS IMPULSOR SEMI ABIERTO

TSL 50-250/2 SÉRIE



ESTÁGIOS
Stages / Etapas

2

SUCÇÃO
Suction / Succión

80 mm 3" BSP

RECALQUE
Discharge / Salida

50 mm 2" BSP

ROTAÇÃO
Speed / Rotación

1750 RPM

MODELO MODEL MODELO	ROTOR IMPELLER IMPULSOR [mm]	ALTURA MANOMÉTRICA / HEAD / ALTURA DE BOMBEO [m]																	Altura Máxima (m) SHUT-OFF (m)				
		15	18	21	24	27	30	33	36	39	42	45	48	51	54	57	60	63		66	69	71	73
TSL50-250/2	190	VAZÃO / FLOW RATE / CAUDAL [m ³ /h]																	36				
		73,0	70,1	67,2	62,0	56,0	48,5	36,7	22,4														
TSL50-250/2	220	VAZÃO / FLOW RATE / CAUDAL [m ³ /h]																	51				
						82,9	79,1	75,3	69,8	63,6	55,9	45,8	33,9	12,1									
TSL50-250/2	235	VAZÃO / FLOW RATE / CAUDAL [m ³ /h]																	57				
								87,6	83,5	79,4	73,8	67,4	59,6	50,1	38,8	24,1							
TSL50-250/2	270	VAZÃO / FLOW RATE / CAUDAL [m ³ /h]																	77				
													95,9	91,2	86,5	81,3	75,3	68,1		60,4	51,9	44,9	37,2

ESTÁGIOS
Stages / Etapas

2

SUCÇÃO
Suction / Succión

80 mm 3" BSP

RECALQUE
Discharge / Salida

50 mm 2" BSP

ROTAÇÃO
Speed / Rotación

2500 RPM

MODELO MODEL MODELO	ROTOR IMPELLER IMPULSOR [mm]	ALTURA MANOMÉTRICA / HEAD / ALTURA DE BOMBEO [m]																	Altura Máxima (m) SHUT-OFF (m)				
		45	50	55	60	65	70	75	80	85	90	95	100	105	110	115	120	125		130	135	140	145
TSL50-250/2	190	VAZÃO / FLOW RATE / CAUDAL [m ³ /h]																	75				
		94,0	87,2	80,2	71,4	59,1	44,5	23,3															
TSL50-250/2	220	VAZÃO / FLOW RATE / CAUDAL [m ³ /h]																	104				
				118,4	114,1	109,7	104,8	97,5	90,2	81,1	70,1	57,0	41,2										
TSL50-250/2	235	VAZÃO / FLOW RATE / CAUDAL [m ³ /h]																	118				
						127,4	122,6	117,9	113,1	106,4	99,0	90,6	81,3	69,4	56,0	39,3							
TSL50-250/2	270	VAZÃO / FLOW RATE / CAUDAL [m ³ /h]																	157				
									149,0	146,2	143,3	140,1	134,7	129,2	123,8	117,9	111,2	103,2		94,8	85,7	76,2	63,9

ESTÁGIOS
Stages / Etapas

2

SUCÇÃO
Suction / Succión

80 mm 3" BSP

RECALQUE
Discharge / Salida

50 mm 2" BSP

ROTAÇÃO
Speed / Rotación

3000 RPM

MODELO MODEL MODELO	ROTOR IMPELLER IMPULSOR [mm]	ALTURA MANOMÉTRICA / HEAD / ALTURA DE BOMBEO [m]																	Altura Máxima (m) SHUT-OFF (m)				
		60	65	70	75	80	85	90	95	100	105	110	115	120	125	130	135	140		145	150	155	160
TSL50-250/2	190	VAZÃO / FLOW RATE / CAUDAL [m ³ /h]																	109				
		116,1	112,5	106,9	101,3	95,1	87,8	79,4	67,6	55,4	40,9												
TSL50-250/2	205	VAZÃO / FLOW RATE / CAUDAL [m ³ /h]																	127				
		130,5	127,9	125,2	122,1	116,9	111,7	106,5	100,0	93,3	85,2	74,3	63,0	50,7	36,0								
TSL50-250/2	220	VAZÃO / FLOW RATE / CAUDAL [m ³ /h]																	149				
					145,2	141,6	137,9	134,2	130,6	126,7	120,7	114,7	108,5	101,0	93,4	83,3	72,7	60,7		46,3			
TSL50-250/2	235	VAZÃO / FLOW RATE / CAUDAL [m ³ /h]																	170				
								155,8	151,8	147,8	143,8	139,8	135,8	130,7	124,5	118,3	111,5	103,8		95,8	85,7	75,3	63,4

ESTÁGIOS
Stages / Etapas

2

SUCÇÃO
Suction / Succión

80 mm 3" BSP

RECALQUE
Discharge / Salida

50 mm 2" BSP

ROTAÇÃO
Speed / Rotación

3500 RPM

MODELO MODEL MODELO	ROTOR IMPELLER IMPULSOR [mm]	ALTURA MANOMÉTRICA / HEAD / ALTURA DE BOMBEO [m]																	Altura Máxima (m) SHUT-OFF (m)				
		85	90	95	100	105	110	115	120	125	130	135	140	145	150	155	161	167		173	179	185	191
TSL50-250/2	190	VAZÃO / FLOW RATE / CAUDAL [m ³ /h]																	145				
		127,0	123,7	119,6	115,1	110,5	104,7	98,9	92,4	82,7	72,9	62,8	52,7	39,2									
TSL50-250/2	205	VAZÃO / FLOW RATE / CAUDAL [m ³ /h]																	173				
								129,7	125,6	121,5	116,8	111,9	106,2	98,9	91,5	81,8	69,6	56,4		39,9			
TSL50-250/2	220	VAZÃO / FLOW RATE / CAUDAL [m ³ /h]																	203				
																	124,8	118,2		111,8	104,6	92,6	81,0

- Motobomba Centrífuga Multiestágio. / Multistage Centrifugal Pump. / Bomba Centrífuga Multietapa.
- Mancalizada com dois rotores semiabertos na configuração back-to-back para altas pressões. / Bare-shaft pump with two impellers semi-opened in a back-to-back configuration to higher pressures. / Eje libre con dos impulsores semiabertos con montaje back-to-back para más presión.
- Motor Monofásico ou Trifásico. / Single or Three phase motors. / Motor monofasico o trifásico.
- Bocais roscados BSP com contra flange conforme norma ANSI B16.1 (acompanha contra flange para rosca BSP). / Flange nozzles as ANSI B16.1 norm (including thread counter flange

- BSP). / Bocales con bridas estandar ANSI B16.1 (acompaña contrabrida para rosca BSP).
- Utilizada para água com sólidos não fibrosos no diâmetro máximo de 18mm e proporção de até 20% do volume. / Used for water with non-fibrous solids at maximum diameter 18mm and proportion up to 20% of the volume. / Utilizada para agua con solidos non fibrosos con diámetro máximo de 18mm y proporción de hasta 20% del volumen.
- Vazão: / Flow rate: / Caudal: Máxima: / Maximum: / Máximo: 155 m³/h
- Pressão: / Pressure: / Presión: Máxima: / Maximum: / Máximo: 203 mca. Pressão: / Pressure: / Presión: Mínima: / Minimum / Mínimo: 12 mca.

AEX¹ SÉRIE



MODELO MODEL MODELO	cv hp	ESTÁGIOS STAGES ETAPAS	ROTOR (mm) IMPELLER IMPUISOR	F.S SF	SUÇÃO BSP SUCTION ASPIRACIÓN	RECALQUE BSP MOUNTING DESCARGA	ALTURA MANOMÉTRICA / HEAD / ALTURA DE BOMBEO (mc.à.)																												ALTURA MÁXIMA SHUT-OFF
							5	6	7	8	9	10	11	12	14	15	16	17	18	20	22	24	26	28	30	32	34	36	38						
							Vazão / Flow Rate / Caudal (m³/h)																												
AEX-1	1,0	1	107 x 14	1,4	2"	1½"	16,5	15,7	14,9	14,0	13,1	12,0	11,0	9,7	7,2	5,8	4,1	2,2	0,6	0,0															18,4
AEX-1	1,5	1	115 x 14	1,3	2"	1½"		18,9	18,2	17,5	16,7	15,8	15,0	14,0	12,0	10,9	9,7	8,5	7,2	4,1	1,0	0,0													22,8
AEX-1	2,0	1	124 x 14	1,2	2"	1½"								20,7	20,1	18,9	18,3	17,5	16,7	15,8	14,0	12,0	9,9	7,3	3,9	0,0									29,5
AEX-1	3,0	1	129,5 x 14	1,15	2"	1½"											21,0	20,4	19,8	19,2	18,0	16,5	14,9	13,3	11,6	9,9	7,8	4,9	1,1	0,0					36,5

Rotor Semiabierto em Ferro Fundido / Cast iron semi open impeller / Impulsor semiabierto en Hierro fundido.

Obs.: Considerar até 4 mm o diâmetro dos sólidos em suspensão na proporção máxima de 20% do volume. / PS: Consider up to 4 mm the solids diameter in suspension on the max proportion of 20% of the volume / NOTA: Considerar hasta 4 mm diámetro de los sólidos en suspensión en la proporción máxima de 20% del volumen.

AE² SÉRIE



MODELO MODEL MODELO	cv hp	ESTÁGIOS STAGES ETAPAS	ROTOR (mm) IMPELLER IMPUISOR	SUÇÃO BSP SUCTION ASPIRACIÓN	RECALQUE BSP MOUNTING DESCARGA	ALTURA MANOMÉTRICA / HEAD / ALTURA DE BOMBEO (mc.à.)																												ALTURA MÁXIMA SHUT-OFF	
						5	6	8	10	12	15	17	18	19	20	22	23	24	25	26	28	30	32	34	35	36	38	40	44						
						Vazão / Flow Rate / Caudal (m³/h)																													
AE-2	⅓	1	96 x 4	2"	2"	9,2	7,6	3,5	0,4	0																									10,4
AE-2	½	1	96 x 5	2"	2"	11,0	9,6	5,2	1,0	0																									10,8
AE-2	¾	1	96 x 7	2"	2"	12,4	10,8	6,0	1,5	0																									12,8
AE-2	1,0	1	96 x 12	2"	2"	19,0	17,5	14,2	10,0	3,0	0																								15,0
AE-2	1,5	1	107 x 12	2"	2"	23,2	21,8	18,0	12,5	7,0	1,0	0																							15,6
AE-2	2,0	1	114 x 12	2"	2"	28,6	27,8	25,5	23,0	20,2	14,2	9,0	5,5	2,0	0																				19,8
AE-2	3,0	1	123 x 12	2"	2"			30,0	28,0	26,0	21,5	17,5	14,9	11,5	8,5	2,2	0																		23,0

Rotor Semiabierto em Ferro Fundido / Cast iron semi open impeller / Impulsor semiabierto en Hierro fundido.

Obs.: Considerar até 5 mm o diâmetro dos sólidos em suspensão na proporção máxima de 20% do volume. / PS: Consider up to 5 mm the solids diameter in suspension on the max proportion of 20% of the volume / NOTA: Considerar hasta 5 mm diámetro de los sólidos en suspensión en la proporción máxima de 20% del volumen.

AE³ SÉRIE



MODELO MODEL MODELO	cv hp	ESTÁGIOS STAGES ETAPAS	ROTOR (mm) IMPELLER IMPUISOR	SUÇÃO BSP SUCTION ASPIRACIÓN	RECALQUE BSP MOUNTING DESCARGA	ALTURA MANOMÉTRICA / HEAD / ALTURA DE BOMBEO (mc.à.)																												ALTURA MÁXIMA SHUT-OFF	
						5	6	8	10	12	15	17	18	19	20	22	23	24	25	26	28	30	32	34	35	36	38	40	44	45	46	48			
						Vazão / Flow Rate / Caudal (m³/h)																													
AE-3	4,0	1	146 x 9	3"	3"	60,0	58,0	52,0	46,0	40,0	31,0	24,0	20,0	16,0	13,0	5,0	0																		23,0
AE-3	5,0	1	154 x 9	3"	3"	65,0	62,0	57,0	51,0	45,0	36,0	29,0	26,0	23,0	19,0	12,0	9,0	6,0	2,0	0															25,5
AE-3	6,0	1	163 x 9	3"	3"		66,0	61,0	56,0	50,0	42,0	36,0	33,0	30,0	28,0	22,0	19,0	16,0	12,0	10,0	4,0	0													29,0
AE-3	7,5	1	168 x 9	3"	3"	69,0	67,0	62,0	58,0	53,0	46,0	40,0	38,0	35,0	32,0	27,0	24,0	21,0	18,0	16,0	10,0	4,0	0												32,0
AE-3	10,0	1	146 x 25	3"	3"		84,0	82,0	80,0	77,0	74,0	72,0	70,0	67,0	60,0	57,0	52,0	48,0	42,0	30,0	14,0	0													32,0
AE-3	12,5	1	154 x 25	3"	3"				83,0	81,0	79,0	78,0	77,0	76,0	74,0	72,0	71,0	69,0	66,0	60,0	52,0	42,0	31,0	27,0	12,0	0									37,0
AE-3	15,0	1	163 x 25	3"	3"				84,0	82,0	81,8	81,0	80,0	79,0	78,0	77,0	76,5	75,0	72,0	68,0	62,0	56,0	53,0	50,0	42,0	30,0	0								42,0
AE-3	20,0	1	173 x 25	3"	3"										84,0	83,0	82,5	82,0	82,0	81,8	80,0	79,0	77,0	74,0	73,0	72,0	68,0	64,0	52,0	48,0	44,0	30,0		51,0	

Rotor Semiabierto em Ferro Fundido / Cast iron semi open impeller / Impulsor semiabierto en Hierro fundido.

Obs.: Considerar até 5 mm o diâmetro dos sólidos (não fibrosos) em suspensão na proporção máxima de 20% do volume. / PS: Consider up to 5 mm the solids diameter (non fiber) in suspension on the max proportion of 20% of the volume / NOTA: Considerar hasta 5 mm diámetro de los sólidos (No fibrosos) en suspensión en la proporción máxima de 20% del volumen.

NOTA: RECOMENDAMOS O USO DAS BOMBAS AUTOESCORVANTES COM ALTURA DE SUÇÃO ATÉ 03 mc.à. / NOTE: WE RECOMMEND USING SELF-PRIMING PUMPS WITH SUCTION LIFT UP TO 03mc.à / NOTA: RECOMENDAMOS USAR LAS BOMBAS AUTOCEBANTES CON ALTURA DE SUCCIÓN HASTA 3mc.à.

RL 16² SÉRIE



MODELO MODEL MODELO	cv hp	ESTÁGIOS STAGES / ETAPAS	ROTOR IMPELLER IMPULSOR (mm)	SUCCÃO BSP SUCTION ASPIRACIÓN	RECALQUE BSP DISCHARGE DESCARGA	ALTURA MANOMÉTRICA / HEAD / ALTURA DE BOMBEO (mc.à.)																					ALTURA MÁXIMA SHUT-OFF							
						15	20	25	30	35	40	45	50	55	57	58	60	62	64	66	68	70	74	78	80	90		100	110	120				
RL-16/2	10,0	2	(1)159 (1)132	3"	3"					32,0	32,0	31,8	31,2	30,0	29,5	29,1	28,3	27,5	26,7	25,8	24,4	22,9	17,0	0										78,0

RL 16³ SÉRIE



MODELO MODEL MODELO	cv hp	ESTÁGIOS STAGES / ETAPAS	ROTOR IMPELLER IMPULSOR (mm)	SUCCÃO BSP SUCTION ASPIRACIÓN	RECALQUE BSP DISCHARGE DESCARGA	ALTURA MANOMÉTRICA / HEAD / ALTURA DE BOMBEO (mc.à.)																						ALTURA MÁXIMA SHUT-OFF						
						20	25	30	35	40	45	50	55	57	58	60	62	64	66	68	70	74	78	80	90	100	110		120	122				
RL-16/3	12,5	3	(1)159 (2)124	3"	3"					29,5	29,0	28,5	27,6	27,5	27,2	27,0	26,5	26,0	24,7	24,0	23,1	23,0	21,0	18,0	17,4	8,0	0							96,2
RL-16/3	15,0	3	(1)159 (2)132	3"	3"					30,5	30,0	29,8	29,7	29,5	29,1	29,0	28,7	28,3	27,9	28,0	26,0	25,0	24,0	19,5	12,0	0								106,3
RL-16/3	20,0	3	(1)159 (2)145	3"	3"	36,2	36,0	35,6	35,1	35,0	33,5	34,0	33,7	33,6	33,5	33,1	33,0	32,8	32,6	32,2	32,0	31,8	31,0	30,0	28,0	23,5	17,8	5,0	0				122,0	

RL 20/2 SÉRIE



MODELO MODEL MODELO	cv hp	ESTÁGIOS STAGES / ETAPAS	ROTOR IMPELLER IMPULSOR (mm)	FS SF	SUCCÃO BSP SUCTION ASPIRACIÓN	RECALQUE BSP DISCHARGE DESCARGA	ALTURA MANOMÉTRICA / HEAD / ALTURA DE BOMBEO (mc.à.)																					ALTURA MÁXIMA SHUT-OFF				
							67	68	70	72	74	76	78	80	82	84	86	88	90	92	94	96	98	100	102	105	110		115			
RL-20/2	25,0	2	(1)200 (1)144	1,15	3"	21/2"					51,8	51,0	50,1	49,1	48,0	46,2	44,4	42,6	40,8	39,0	36,0	33,0	30,0	27,0	24,0	18,4	10,0	0,0				106,0
RL-20/2	30,0	2	(1)200 (1)154	1,15	3"	21/2"	62,6	62,0	61,5	60,6	59,6	58,2	56,7	53,8	52,1	50,4	48,6	46,9	45,2	43,0	40,7	38,5	36,2	34,0	29,2	22,0	11,0	0,0				115,0

REVENDA PARCEIRA! Venha vender online através de nossa plataforma!

O marketplace Antenna Shop Virtual ficou ainda melhor!

Cheio de novidades e benefícios que farão seu negócio alavancar na internet.

Com este novo modelo de negócios, oferecemos aos nossos parceiros condições incríveis.

Para saber mais acesse o QR Code



ou envie um e-mail para:
asv.ebas@ebaracom

Acesse nosso e-commerce:
www.antennashopvirtual.com.br

P18
SÉRIE

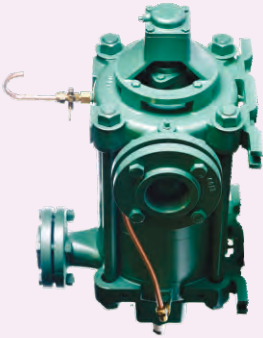

MODELO MODEL MODELO	CV hp	ROTOR IMPELLER (mm)	ESTÁGIOS STAGES ETAPAS	SUÇÃO E SAÍDA 2"	RECALQUE DISCHARGE 2"	ALTURA MANOMÉTRICA / HEAD / ALTURA DE BOMBEO (m.c.á.)																		ALTURA MÁXIMA SHUT-OFF															
						Vazão / Flow Rate / Caudal (m³/h)																																	
						45	55	65	75	85	95	105	115	125	135	145	155	165	175	185	195	205	215	225	235	245	255	265	275	285	295	305	315	325	335				
P-18/2	15	(2)150	2	2.12"	2"	38,4	33,3	27,0	17,8																														76,8
P-18/2	15	(1)150 (1)165	2	2.12"	2"		39,4	34,2	27,4	16,1																												85,0	
P-18/2	20	(1)150 (1)179	2	2.12"	2"			38,6	33,0	25,7	11,5																											95,0	
P-18/2	25	(2)179	2	2.12"	2"				44,2	39,0	32,5	23,5																										112,4	
P-18/3	20	(3)150	3	2.12"	2"				39,2	36,0			15,5																									115,2	
P-18/3	20	(2)150 (1)165	3	2.12"	2"					36,5	32,9	28,6	23,0	13,1																								125,0	
P-18/3	20	(2)150 (1)179	3	2.12"	2"								27,5	21,5	8,8																							135,0	
P-18/3	25	(2)150 (1)179	3	2.12"	2"					39,4	36,0	32,1	27,5	21,5	8,8																							135,0	
P-18/3	25	(3)165	3	2.12"	2"							37,8	34,1	29,4	22,7																							139,9	
P-18/3	30	(3)165	3	2.12"	2"					43,9	41,1	37,8	34,1	29,4	22,7																							139,9	
P-18/3	30	(1)150 (2)179	3	2.12"	2"							39,7	36,0	31,7	26,5	19,4																						150,8	
P-18/3	40	(3)179	3	2.12"	2"								43,3	40,0	36,0	31,3	25,4	16,0																				168,6	
P-18/4	25	(4)150	4	2.12"	2"											20,8	13,7																					155,0	
P-18/4	30	(1)150 (3)165	4	2.12"	2"												33,1	29,8	25,6	19,7																		178,3	
P-18/4	40	(4)165	4	2.12"	2"								43,5	41,4	39,1	36,5	33,5	30,1	25,7	18,9																		186,6	
P-18/4	40	(2)165 (2)179	4	2.12"	2"										43,2	40,9	38,3	35,5	32,2	28,2	23,1	14,6																205,7	
P-18/4	50	(4)179	4	2.12"	2"													42,9	40,4	37,5	34,4	30,7	26,2	20,4	7,2													225,0	
P-18/5	30	(5)150	5	2.12"	2"													37,9	36,0	33,9	31,6	29,1	26,3	23,1	19,1	12,3												195,0	
P-18/5	40	(2)150 (3)165	5	2.12"	2"													39,1	37,0	35,0	32,5	30,0	26,7	22,9	17,4													216,7	
P-18/5	50	(5)165	5	2.12"	2"													43,3	41,6	39,9	37,8	35,7	33,2	30,5	27,0	22,7	15,6											235,0	
P-18/5	50	(3)165 (2)179	5	2.12"	2"													44,9	43,1	41,3	39,3	37,1	34,9	32,1	29,1	25,4	20,4											252,3	
P-18/5	60	(5)179	5	2.12"	2"																44,7	42,7	40,7	38,4	36,0	33,3	30,3	26,7	22,2	16,0									280,9
P-18/6	30	(6)150	6	2.12"	2"																																		235,0
P-18/6	40	(6)150	6	2.12"	2"																																		235,0
P-18/6	40	(4)150 (2)165	6	2.12"	2"																																		246,8
P-18/6	50	(4)150 (2)165	6	2.12"	2"																																		246,8
P-18/6	50	(6)165	6	2.12"	2"																																		285,0
P-18/6	60	(4)165 (2)179	6	2.12"	2"																																		288,9
P-18/6	75	(6)179	6	2.12"	2"																																		337,1

NOTA: Bocais de sucção e recalque flangeados radiais, podendo ser facilmente posicionados de 90° em 90° indistintamente

NOTE: Radial suction and discharge nozzles, they can be easily located every 90°

NOTA: Boquillas de succión y descarga bridadas radiales, pudiendo ser fácilmente posicionadas de 90° en 90° indistintamente

Versão monobloco (até 4 estágios e potência até 50cv)
Close coupled version (up to 4 stages and power up to 50cv) / Versión monobloco (hasta 4 etapas y potencia hasta 50cv)

Versão manual (até 6 estágios e potência até 75cv)
Bare shaft version (up to 6 stages and power up to 75cv) / Versión eje libre (hasta 6 etapas y potencia hasta 75cv)

MODELO / MODEL - EVMS

INFORMAÇÕES TÉCNICAS / TECHNICAL INFORMATION / INFORMACIÓN TÉCNICA

- **Vedação do eixo / Shaft seal / Sello de eje:**
Selo mecânico tipo cartucho / Cartridge type mechanical seal / Sello mecánico tipo cartucho
- **Tensão / Voltage / Tensión:** 220/380V
(demais tensões sob consulta) / (other voltages on request)
- **Fases / Phases / Fases :** 3
- **Frequência / Frequency / Frecuencia:** 60Hz
- **Potência do motor / Power / Potencia:** de / from / del 0,5 a / to / hasta 60 cv
- **Vazão máxima / Maximum flow / Caudal máximo:** EVMS 138 m³/h
- **Pressão máxima / Maximum pressure / Presión máxima:** até / up to / hasta 35 bar
- **Temperatura do Líquido / Liquid Temperature / Temperatura del líquido:** -30 a / to / hasta 140°C.

APLICAÇÕES / APPLICATIONS / APLICACIONES

- Sistemas de lavagem / Washing systems / Sistemas de lavado
- Plantas de tratamento de água / Water treatment plants / Plantas de tratamiento de agua
- Sistemas de osmose reversa / Reverse osmosis systems / Sistemas de ósmosis inversa
- Sistemas de condicionamento de ar / Air conditioning systems / Sistemas de aire acondicionado
- Sistemas de aquecimento / Heating systems / Sistemas de calefacción
- Caldeiras industriais / Boiler feeding / Alimentación de la caldera
- Sistemas de pressurização / Pressure boosting / Sistemas de presurización
- Sistemas de água potável / Drinking water systems / Sistemas de agua potable

CÓDIGO DO MODELO / MODEL CODE / CÓDIGO DEL MODELO

EVMS(*) 10 8N6



Tecnologia Japonesa

Japanese technology / Tecnología japonesa

Motores padrão IEC
IEC standard motors
Motores estándar IEC

Selo Mecânico
cartucho
(de acordo com EN12756)
Cartridge mechanical seals
(according EN12756)
Sellos mecánicos de cartucho
(según EN12756)

Acoplamento com
espaçador (acima de 7,5cv)
Spacer coupling
(5.5 kW & above)
Acoplamiento espaciador
(5.5 kW y superior)

Materiais
opcionais
Optional materials
Materiales opcionales

Projeto hidráulico
exclusivo
Unique hydraulic design
Diseño hidráulico único

Fabricado na Itália
Made in Italy / Hecho en Italia

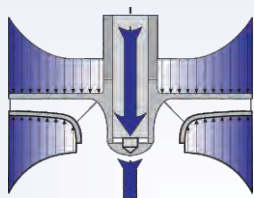

Empuxo axial
Axial thrust / Empuje axial



Rotor convencional
Conventional impeller / Impulsor Convencional
(Disco frontal e traseiro são do mesmo diâmetro)
(Front & rear shroud have the same diameter)
(Disco frontal y trasero son del mismo diámetro)

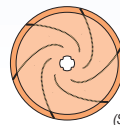

Solução existente
Existing solution / Solución existente
(Disco traseiro menor)
(Smaller rear shroud) / (Disco trasero más pequeño)



Solução de Shurricane
Shurricane solution / Solución Shurricane
(Disco traseiro exclusivo)
(Unique rear shroud)
(Disco trasero exclusivo)

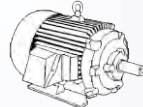

Varias marcas padrão IEC
Motor Fechado IP-55
Various brands IEC IP-55 standard motors
Varias marcas de motores estándar IEC IP-55

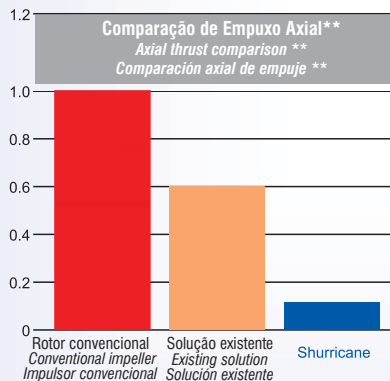

** Comparação feita no mesmo desempenho da bomba
** Comparison made at same pump performance / ** Comparación hecha con el mismo rendimiento de la bomba



EBARA

BOMBAS VERTICAIS MULTIESTÁGIOS EBARA

EBARA VERTICAL MULTISTAGE PUMPS

BOMBAS VERTICALES MULTIETAPAS EBARA

3500 RPM

MODELO / MODEL - EVMS 1 - 3 - 5 - 10 - 15 - 20



Modelo Model / Modelo	Motor / Motor / Motor			bar	Sucção Suction / Aspiración		Q = Vazão / Flow Rate / Caudal (m³/h)								
	KW	HP	Cargaça Size Carcasa		Recalque Discharge / Descarga		L/min 0	13	25	48	50	75	90	120	160
					Rosca Thread	Flange Brida	m³/h 0	0,8	1,5	2,9	3	4,5	5,4	7,2	9,6
H = ALTURA MANOMÉTRICA / HEAD / ALTURA DE BOMBEO (mc.à.)															
1	EVMS(*)1-2N6	0,37	0,5	71	16	-	-	17,2	16,4	15	10,3	-	-	-	-
	EVMS(*)1-3N6	0,37	0,5	71	16	-	-	25,8	24,6	22,5	15,5	-	-	-	-
	EVMS(*)1-4N6	0,37	0,5	71	16	-	-	34,5	32,7	30	20,6	-	-	-	-
	EVMS(*)1-5N6	0,37	0,5	71	16	-	-	43,1	40,9	37,5	25,4	-	-	-	-
	EVMS(*)1-6N6	0,55	0,75	71	16	-	-	51,5	49,1	45	31	-	-	-	-
	EVMS(*)1-7N6	0,55	0,75	71	16	-	-	60,5	57,5	52,5	36,1	-	-	-	-
	EVMS(*)1-8N6	0,75	1	80	16	-	-	69	65,5	60	41,5	-	-	-	-
	EVMS(*)1-9N6	0,75	1	80	16	-	-	77,5	73,5	67,5	46,5	-	-	-	-
	EVMS(*)1-10N6	0,75	1	80	16	-	-	86	82	75	51,5	-	-	-	-
	EVMS(*)1-11N6	1,1	1,5	80	16	-	-	94,5	90	82,5	57	-	-	-	-
	EVMS(*)1-12N6	1,1	1,5	80	16	-	-	103	98	90	62	-	-	-	-
	EVMS(*)1-13N6	1,1	1,5	80	16	-	-	112	106	97,5	67	-	-	-	-
	EVMS(*)1-14N6	1,1	1,5	80	16	-	-	121	115	105	72,5	-	-	-	-
	EVMS(*)1-16N6	1,5	2	90	16	-	-	138	131	120	82,5	-	-	-	-
	EVMS(*)1-18N6	1,5	2	90	25	-	-	155	147	135	93	-	-	-	-
	EVMS(*)1-20F6	1,5	2	90	25	-	-	172	164	150	103	-	-	-	-
EVMS(*)1-22F6	2,2	3	90	25	-	-	190	180	165	114	-	-	-	-	
EVMS(*)1-24F6	2,2	3	90	25	-	-	207	196	180	124	-	-	-	-	
EVMS(*)1-26F6	2,2	3	90	25	-	-	224	213	195	134	-	-	-	-	
EVMS(*)1-27F6	2,2	3	90	25	-	-	233	221	202	139	-	-	-	-	
EVMS(*)1-29F6	2,2	3	90	25	-	-	250	237	217	150	-	-	-	-	
3	EVMS(*)3-2N6	0,37	0,5	71	16	-	-	21,4	-	20,5	18,9	18,7	15,5	12,4	-
	EVMS(*)3-3N6	0,55	0,75	71	16	-	-	32,1	-	30,7	28,3	28	23,3	18,6	-
	EVMS(*)3-4N6	0,75	1	80	16	-	-	43	-	41	37,7	37,4	31	24,8	-
	EVMS(*)3-5N6	0,75	1	80	16	-	-	53,5	-	51	47	46,5	38,8	31	-
	EVMS(*)3-6N6	1,1	1,5	80	16	-	-	64,5	-	61,5	56,5	56	46,5	37,2	-
	EVMS(*)3-7N6	1,1	1,5	80	16	-	-	75	-	71,5	66	65,5	54,5	43,5	-
	EVMS(*)3-8N6	1,5	2	90	16	-	-	85,5	-	82	75,5	74,5	62	49,5	-
	EVMS(*)3-9N6	1,5	2	90	16	-	-	96,5	-	92	85	84	69	56	-
	EVMS(*)3-10N6	1,5	2	90	16	-	-	107	-	102	94,5	93,5	77,5	62	-
	EVMS(*)3-11N6	2,2	3	90	16	-	-	118	-	113	104	103	85,5	68	-
	EVMS(*)3-12N6	2,2	3	90	16	-	-	129	-	123	113	112	93	74,5	-
	EVMS(*)3-13N6	2,2	3	90	16	-	-	139	-	133	123	122	101	80,5	-
	EVMS(*)3-14N6	2,2	3	90	16	-	-	150	-	143	132	131	109	86,5	-
	EVMS(*)3-15N6	3	4	100	16	-	-	161	-	154	142	140	116	93	-
	EVMS(*)3-16F6	3	4	100	25	-	-	172	-	164	151	150	124	99	-
	EVMS(*)3-17F6	3	4	100	25	-	-	182	-	174	160	159	132	105	-
EVMS(*)3-19F6	3	4	100	25	-	-	204	-	195	179	178	147	118	-	
EVMS(*)3-20F6	3	4	100	25	-	-	214	-	205	189	187	155	124	-	
EVMS(*)3-21F6	4,4	6	112	25	-	-	225	-	215	198	196	163	130	-	
EVMS(*)3-22F6	4,4	6	112	25	-	-	236	-	225	208	206	171	136	-	
EVMS(*)3-23F6	4,4	6	112	25	-	-	247	-	235	217	215	178	143	-	
5	EVMS(*)5-2N6	0,75	1	80	16	-	-	27,6	-	-	26,1	24,6	23,4	20,4	14,6
	EVMS(*)5-3N6	1,1	1,5	80	16	-	-	41,4	-	-	39,2	36,9	35,1	30,6	21,9
	EVMS(*)5-4N6	1,5	2	90	16	-	-	55	-	-	52,5	49	47	40,5	29,3
	EVMS(*)5-5N6	2,2	3	90	16	-	-	69	-	-	65,5	61,5	58	51	36,6
	EVMS(*)5-6N6	2,2	3	90	16	-	-	83	-	-	78,5	74	70	61	44
	EVMS(*)5-7N6	3	4	100	16	-	-	96,5	-	-	91,5	86	82	71,5	51
	EVMS(*)5-8N6	3	4	100	16	-	-	110	-	-	105	98,5	93,5	81,5	58,5
	EVMS(*)5-9N6	3	4	100	16	-	-	124	-	-	118	111	105	91,5	66
	EVMS(*)5-10N6	4,4	6	112	16	-	-	138	-	-	131	123	117	102	73
	EVMS(*)5-11N6	4,4	6	112	16	-	-	152	-	-	144	135	129	112	80,5
	EVMS(*)5-12N6	4,4	6	112	16	-	-	166	-	-	157	148	140	122	88
	EVMS(*)5-13F6	5,5	7,5	132	25	-	-	179	-	-	170	160	152	132	95
	EVMS(*)5-14F6	5,5	7,5	132	25	-	-	193	-	-	183	172	164	143	102
	EVMS(*)5-15F6	5,5	7,5	132	25	-	-	207	-	-	196	185	175	153	110
	EVMS(*)5-16F6	5,5	7,5	132	25	-	-	221	-	-	209	197	187	163	117
	EVMS(*)5-17F6	7,5	10	132	25	-	-	235	-	-	222	209	199	173	124
EVMS(*)5-19F6	7,5	10	132	25	-	-	262	-	-	248	234	222	194	139	

Modelo Model / Modelo	Motor Motor / Motor			bar	Sucção Suction / Aspiración		Q = Vazão / Flow Rate / Caudal (m³/h)													
	KW	cv hp	Cargaça Size Carcasa		Recalque Discharge / Descarga		L/min 0	90	120	160	170	200	220	250	300	350	400	440	500	570
					Rosca Thread	Flange Brida	m³/h 0	5,4	7,2	9,6	10,2	12	13,2	15	18	21	24	26,4	30	34,2
H = ALTURA MANOMÉTRICA / HEAD / ALTURA DE BOMBEO (mc.à.)																				
10	EVMS(*)10-1N6	0,75	1	80	16	-	-	16	15,6	15,3	14,4	14,1	13	12,1	10,6	7,4	-	-	-	-
	EVMS(*)10-2N6	1,5	2	90	16	-	-	32	31,1	30,7	28,9	28,2	26,1	24,3	21,1	14,8	-	-	-	-
	EVMS(*)10-3N6	2,2	3	90	16	-	-	48	46,5	46	43,3	42,4	39,1	36,4	31,7	22,2	-	-	-	-
	EVMS(*)10-4N6	3	4	100	16	-	-	64	62	61,5	58	56,5	52	48,5	42	29,6	-	-	-	-
	EVMS(*)10-5N6	4,4	6	112	16	-	-	80	77,5	76,5	72	70,5	65	60,5	52,5	37	-	-	-	-
	EVMS(*)10-6N6	4,4	6	112	16	-	-	96	93,5	92	86,5	84,5	78	73	63,5	44,5	-	-	-	-
	EVMS(*)10-7N6	5,5	7,5	132	16	-	-	112	109	107	101	99	91	85	74	52	-	-	-	-
	EVMS(*)10-8N6	5,5	7,5	132	16	-	-	128	125	123	115	113	104	97,1	84,5	59	-	-	-	-
	EVMS(*)10-9N6	5,5	7,5	132	16	-	-	144	140	138	130	127	117	108	96	68,5	-	-	-	-
	EVMS(*)10-10N6	7,5	10	132	16	-	-	160	156	153	144	141	130	121	106	74	-	-	-	-
	EVMS(*)10-11F6	7,5	10	132	25	-	-	176	171	169	159	155	143	134	116	81,5	-	-	-	-
	EVMS(*)10-12F6	7,5	10	132	25	-	-	192	187	184	173	170	156	146	127	89	-	-	-	-
	EVMS(*)10-14F6	11	15	160	25	-	-	224	218	215	202	198	182	170	148	104	-	-	-	-
	EVMS(*)10-15F6	11	15	160	25	-	-	240	233	230	216	219	195	182	158	111	-	-	-	-
	EVMS(*)10-16F6	11	15	160	25	-	-	256	249	245	231	226	208	194	169	118	-	-	-	-
	15	EVMS(*)15-1N6	1,5	2	90	16	-	-	21,7	-	-	19,1	18,4	18	17,4	15,8	14,2	12,1	9,9	-
EVMS(*)15-2N6		3	4	100	16	-	-	43,6	-	-	40	39,1	38,8	37,9	36,5	34,7	31,7	28,2	-	-
EVMS(*)15-3N6		5,5	7,5	132	16	-	-	65,4	-	-	60	58,5	58	57	54,5	52	47,5	42,5	-	-

MODELO / MODEL - 32/45/64/90

Modelos EVM sob consulta, entre em contato com a THEBE.

EVM models on request, contact THEBE factory / Modelos EVM bajo pedido, contacte a la fábrica THEBE.



Modelo Model / Modelo	Motor / Motor / Motor			bar	Sução Suction / Aspiración Recalque Discharge / Descarga Flange / Brida	Q = Vazão / Flow Rate / Caudal (m³/h)													
	KW	cv hp	Carcapa Size Carcasa			L/min m³/h	0	300	450	600	700	800	950	1100	1200				
							0	18	27	36	42	48	57	66	72				
H = ALTURA MANOMÉTRICA / HEAD / ALTURA DE BOMBEO (mc.à.)																			
32	EVMS(*)32 1-1F6	3	4	100	16	DN65	25	20,7	18,9	16	13	9,7	-	-	-	-	-		
	EVMS(*)32 1-0F6	3	4	100	16		29,5	26,6	23,4	19,7	17	13,6	-	-	-	-	-	-	
	EVMS(*)32 2-2F6	5,5	7,5	132	16		50,5	43,5	39,9	34,3	29	22,5	-	-	-	-	-	-	
	EVMS(*)32 2-1F6	5,5	7,5	132	16		58	50,5	44,5	37,5	32,1	25,6	-	-	-	-	-	-	
	EVMS(*)32 2-0F6	7,5	10	132	16		63	56,5	49,5	42	36,3	29,6	-	-	-	-	-	-	
	EVMS(*)32 3-2F6	11	15	160	16		83	73	65	56	48	38,5	-	-	-	-	-	-	-
	EVMS(*)32 3-0F6	11	15	160	16		92	84	74,5	63	55,5	45,5	-	-	-	-	-	-	-
	EVMS(*)32 4-2F6	11	15	160	16		115	101	90	77,5	67	55	-	-	-	-	-	-	-
	EVMS(*)32 4-0F6	15	20	160	16		122	112	100	85,5	74,5	61,5	-	-	-	-	-	-	-
	EVMS(*)32 5-2F6	15	20	160	16		146	129	114	98	85	69	-	-	-	-	-	-	-
	EVMS(*)32 5-0F6	15	20	160	16		153	139	124	107	94,5	79	-	-	-	-	-	-	-
	EVMS(*)32 6-2F6	18,5	25	160	25		174	156	140	122	105	88	-	-	-	-	-	-	-
	EVMS(*)S32 6-0F6	18,5	25	160	25		185	169	148	127	111	93	-	-	-	-	-	-	-
	EVMS(*)32 7-2F6	22	30	180	25		212	191	170	146	128	106	-	-	-	-	-	-	-
	EVMS(*)32 7-0F6	22	30	180	25		222	204	179	154	136	114	-	-	-	-	-	-	-
	EVMS(*)32 8-2F6	22	30	180	25		240	220	197	171	151	127	-	-	-	-	-	-	-
	EVMS(*)32 8-0F6	30	40	200	30		249	224	200	174	153	132	-	-	-	-	-	-	-
	EVMS(*)32 9-2F6	30	40	200	30		276	252	221	191	167	140	-	-	-	-	-	-	-
	EVMS(*)32 9-0F6	30	40	200	30		281	252	225	196	172	148	-	-	-	-	-	-	-
	EVMS(*)32 10-0F6	30	40	200	30		312	280	251	218	192	165	-	-	-	-	-	-	-
45	EVMS(*)45 1-1F6	5,5	7,5	132	16	DN80	36,2	-	27,6	26,9	26	24,1	20,5	15,8	11,8	-	-		
	EVMS(*)45 1-0F6	7,5	10	132	16		41	-	36,1	33,5	32,4	30,8	27,7	23,9	20,7	-	-	-	
	EVMS(*)45 2-2F6	11	15	160	16		70,5	-	55,5	53,5	52	48	40,5	31,8	24,5	-	-	-	
	EVMS(*)45 2-1F6	11	15	160	16		75	-	63	60,5	59	55	48,5	39,9	34	-	-	-	
	EVMS(*)45 2-0F6	15	20	160	16		79,5	-	71	67,5	65,5	62	56	48,5	43	-	-	-	
	EVMS(*)45 3-2F6	15	20	160	16		108	-	91	87,5	84,5	80	70	57	46	-	-	-	
	EVMS(*)45 3-1F6	18,5	25	160	16		111	-	98	94,5	92	86,5	77	65	55,5	-	-	-	
	EVMS(*)45 3-0F6	18,5	25	160	16		112	-	105	101	99	95,5	87	75,5	65	-	-	-	
	EVMS(*)45 4-2F6	22	30	180	16		148	-	130	124	122	115	102	86,5	72	-	-	-	
	EVMS(*)45 4-1F6	30	40	200	16		153	-	137	132	128	122	110	95	81,5	-	-	-	
	EVMS(*)45 4-0F6	30	40	200	16		153	-	142	138	135	130	119	103	91	-	-	-	
	EVMS(*)45 5-2F6	30	40	200	25		188	-	165	159	155	148	132	112	95	-	-	-	
	EVMS(*)45 5-1F6	30	40	200	25		193	-	173	167	162	155	140	120	104	-	-	-	
	EVMS(*)45 5-0F6	37	50	200	25		191	-	177	173	169	163	149	129	113	-	-	-	
	EVMS(*)45 6-2F6	37	50	200	25		227	-	202	194	189	181	163	138	117	-	-	-	
	EVMS(*)45 6-1F6	37	50	200	25		230	-	209	201	197	189	171	148	129	-	-	-	
	EVMS(*)45 6-0F6	37	50	200	25		232	-	215	207	203	196	178	155	137	-	-	-	
	EVMS(*)45 7-2F6	45	60	225	35		264	-	234	228	222	213	191	162	139	-	-	-	
	EVMS(*)45 7-1F6	45	60	225	35		268	-	242	235	229	220	199	170	148	-	-	-	
	EVMS(*)45 7-0F6	45	60	225	35		268	-	249	241	236	228	208	182	160	-	-	-	

Modelo Model / Modelo	Motor / Motor / Motor			bar	Sução Suction / Aspiración Recalque Discharge / Descarga Flange / Brida	Q = Vazão / Flow Rate / Caudal (m³/h)														
	KW	cv hp	Carcapa Size Carcasa			L/min m³/h	0	600	850	1100	1200	1500	1700	1800	2000	2100	2300			
							0	36	51	66	72	90	102	108	120	126	138			
H = ALTURA MANOMÉTRICA / HEAD / ALTURA DE BOMBEO (mc.à.)																				
64	EVMS(*)64 1-1F6	7,5	10	132	16	DN100	30,8	26,9	26,4	23	20,8	14,2	7,5	-	-	-	-	-		
	EVMS(*)64 1-0F6	11	15	160	16		48,5	41,5	37,7	33,4	32,9	26,1	20,4	-	-	-	-	-	-	
	EVMS(*)64 2-2F6	15	20	160	16		61	55,5	54,5	47,5	44	32	22,1	-	-	-	-	-	-	
	EVMS(*)64 2-1F6	18,5	25	160	16		76,5	67,5	64	57	54	41,5	33,8	-	-	-	-	-	-	
	EVMS(*)64 2-0F6	18,5	25	160	16		93,5	80	75	67	64	52	43	-	-	-	-	-	-	
	EVMS(*)64 3-2F6	22	30	180	16		107	96	90	81,5	77,5	59,5	45,5	-	-	-	-	-	-	
	EVMS(*)64 3-1F6	30	40	220	16		123	111	102	94,5	89,5	71,5	57,5	-	-	-	-	-	-	
	EVMS(*)64 3-0F6	30	40	220	16		141	123	116	105	100	82	67,5	-	-	-	-	-	-	
	EVMS(*)64 4-2F6	37	50	220	25		153	136	130	119	114	90	71,5	-	-	-	-	-	-	
	EVMS(*)64 4-1F6	37	50	220	25		169	148	137	129	123	100	80,5	-	-	-	-	-	-	
	EVMS(*)64 4-0F6	37	50	220	25		187	164	154	144	137	112	89,5	-	-	-	-	-	-	
	EVMS(*)64 5-2F6	45	60	225	25		203	180	172	157	148	119	96,5	-	-	-	-	-	-	
	EVMS(*)64 5-1F6	45	60	225	25		220	193	182	167	157	129	104	-	-	-	-	-	-	
	EVMS(*)64 5-0F6	45	60	225	25		236	204	193	177	168	140	115	-	-	-	-	-	-	
	90	EVMS(*)90 1-1F6	11	15	160		16	DN100	38,4	-	30,7	29,2	28,5	22,7	21	17,2	15,2	9,9	-	-
		EVMS(*)90 1-0F6	15	20	160		16		50,5	-	41	37,5	35,9	32,2	30	28,5	25,3	23,7	14,5	-
EVMS(*)90 2-2F6		18,5	25	160	16	77	-		61,5	58,5	57	51,5	45,5	42	34,3	30,4	19,9	-		
EVMS(*)90 2-1F6		22	30	180	16	91,5	-		73,5	69	66,5	60	55	51,5	44,5	41	29,3	-		
EVMS(*)90 2-0F6		30	40	220	16	99,5	-		85,5	80,5	78,5	72	67	64,5	59	55,5	48,5	-		
EVMS(*)90 3-2F6		37	50	220	16	123	-		106	101	100	92	84	80	72	66,5	55,5	-		
EVMS(*)90 3-1F6		37	50	220	16	139	-		117	110	108	98,5	91	86,5	77	71,5	62,5	-		
EVMS(*)90 3-0F6		37	50	220	16	149	-		128	121	118	108	100	97	88,5	83,5	73	-		
EVMS(*)90 4-2F6	45	60	225	25	173	-	149	142	139	127	117	112	101	94,5	80	-				

Novo modelo EVMS (*) 90,
com vazão até 138m³/h



RL 33/2

SÉRIE



MODELO MODEL MODELO	ESTÁGIOS STAGES ETAPAS	ROTOR IMPELLER IMPULSOR (mm)	SUÇÃO SUCTION ASPIRACIÓN BSP	RECALQUE DISCHARGE DESCARGA BSP	ALTURA MANOMÉTRICA / HEAD / ALTURA DE BOMBEO (mc.à.)																		ALTURA MÁXIMA SHUT-OFF				
					26	28	30	32	34	36	38	40	42	44	46	48	50	52	54	56	58	60		65	70	75	80
					Vazão / Flow Rate / Caudal (m³/h)																						
RL-33/2	2	210	4"	3"	120,0	115,2	110,4	103,7	96,9	89,4	79,9	70,3	58,5	46,3	31,1	6,8											50,7
					20 cv																						
RL-33/2	2	230	4"	3"			125,7	120,5	115,4	109,5	103,4	96,9	89,7	81,8	73,2	62,8	50,8	35,6	14,2								54,8
					25 cv																						
RL-33/2	2	250	4"	3"				131,6	126,4	120,9	115,3	109,8	103,2	96,6	90,1	82,1	73,8	65,4	54,1	41,4	21,6						59,0
					25 cv																						
RL-33/2	2	270	4"	3"					139,5	134,9	130,3	125,6	120,3	115,0	109,6	103,4	97,2	90,2	82,8	74,4	65,2	53,7					64,5
					30 cv																						
RL-33/2	2	290	4"	3"						146,0	142,1	137,9	133,7	129,5	124,6	119,6	114,6	109,6	103,2	96,9	90,6	82,7	59,0	0,3			70,0
					40 cv																						
RL-33/2	2	310	4"	3"							152,0	148,1	144,1	140,1	136,1	131,4	126,7	122,0	116,9	111,3	105,6	88,9	67,3	26,9			75,9
					40 cv																						
RL-33/2	2	330	4"	3"										157,5	153,8	149,9	145,8	141,7	137,6	132,9	128,1	123,2	109,3	93,5	72,6	37,7	81,6
					50 cv																						

RL-33/2T: Versão tratorizada com caixa multiplicadora, cardã e base. / Tractor version, with multiplier gear transmission, cardan shaft and baseplate / Versión tractorizada con caja multiplicadora, cardan y base

RL 33/3

SÉRIE



MODELO MODEL MODELO	ESTÁGIOS STAGES ETAPAS	ROTOR IMPELLER IMPULSOR (mm)	SUÇÃO SUCTION ASPIRACIÓN BSP	RECALQUE DISCHARGE DESCARGA BSP	ALTURA MANOMÉTRICA / HEAD / ALTURA DE BOMBEO (mc.à.)																		ALTURA MÁXIMA SHUT-OFF				
					40	42	44	46	48	50	52	54	56	58	60	65	70	75	80	85	90	95		100	105	110	115
					Vazão / Flow Rate / Caudal (m³/h)																						
RL-33/3	3	250	4"	3"	142,0	139,1	136,3	133,4	129,9	126,4	122,9	119,1	115,0	111,0	106,8	94,5	83,4	69,7	53,4	28,0	1,9						90,3
					40 cv																						
RL-33/3	3	270	4"	3"			147,6	144,6	141,6	138,5	135,5	132,5	129,0	125,5	122,0	118,5	108,8	98,4	86,4	72,7	56,5	36,2	6,5				95,9
					40 cv																						
RL-33/3	3	290	4"	3"				153,2	150,2	147,1	144,1	140,9	137,7	134,5	131,3	128,1	119,4	110,7	100,3	89,6	76,6	62,2	41,4	10,2			102,2
					50 cv																						
RL-33/3	3	310	4"	3"					155,9	153,2	150,5	147,9	145,2	142,5	139,7	131,9	124,1	115,0	105,7	94,6	82,4	68,3	50,9	27,6			109,2
					50 cv																						
RL-33/3	3	330	4"	3"						160,5	158,2	156,0	153,7	151,2	148,6	142,0	134,9	126,7	118,3	108,5	98,7	86,8	74,0	59,0	36,9	8,1	116,9
					60 cv																						

RL-33/3T: Versão tratorizada com caixa multiplicadora, cardã e base. / Tractor version, with multiplier gear transmission, cardan shaft and baseplate / Versión tractorizada con caja multiplicadora, cardan y base

RL 33/4

SÉRIE



MODELO MODEL MODELO	ESTÁGIOS STAGES ETAPAS	ROTOR IMPELLER IMPULSOR (mm)	SUÇÃO SUCTION ASPIRACIÓN BSP	RECALQUE DISCHARGE DESCARGA BSP	ALTURA MANOMÉTRICA / HEAD / ALTURA DE BOMBEO (mc.à.)																		ALTURA MÁXIMA SHUT-OFF							
					54	56	58	60	62	64	66	68	70	75	80	85	90	95	100	105	110	115		120	125	130	135	140		
					Vazão / Flow Rate / Caudal (m³/h)																									
RL-33/4	4	250	4"	3"	140,9	138,6	136,4	134,2	131,9	129,7	127,2	124,6	121,9	115,3	108,4	100,2	91,9	82,2	71,4	59,0	44,4	24,9					119,8			
					60 cv																									
RL-33/4	4	270	4"	3"			144,0	141,8	139,7	137,6	135,5	133,4	131,3	129,0	122,7	116,4	109,4	101,8	93,5	84,2	73,4	61,1	46,1	26,4			125,0			
					60 cv																									
RL-33/4	4	290	4"	3"				148,7	146,8	145,0	143,1	141,0	138,9	136,8	134,7	129,5	123,4	117,0	110,7	102,8	94,7	85,8	74,8	63,1	47,9	28,4	1,2	130,2		
					60 cv																									
RL-33/4	4	310	4"	3"					153,4	151,5	149,6	147,7	145,7	143,8	141,9	137,1	131,4	125,7	119,9	112,8	105,7	97,7	88,8	78,5	66,9	52,3	33,6	6,9	136,1	
					75 cv																									
RL-33/4	4	330	4"	3"						157,7	156,0	154,2	152,5	150,5	148,6	143,7	138,9	133,3	127,4	121,6	114,8	107,3	99,7	90,8	80,4	69,7	54,9	36,8	11,5	141,7
					75 cv																									

RL-33/4T: Versão tratorizada com caixa multiplicadora, cardã e base. / Tractor version, with multiplier gear transmission, cardan shaft and baseplate / Versión tractorizada con caja multiplicadora, cardan y base

BSP*: "Rosca da Contra-flange - BSP" / Counter-flange thread - BSP / Rosca de la contra-brida - BSP

As tabelas acima considera utilização do Fator de Serviço (FS) do motor que é de 1,15

Table above considers Electric motor SF as 1,15

La tabla arriba considera la utilización del FS del motor que es 1,15.

TMDL23

SÉRIE

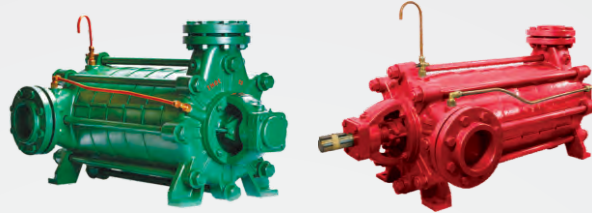

MODELO MODEL MODELO	ESTÁGIOS STAGES ETAPAS	SUCCIÓN SUCTION ASPIRACION BSP	RECALQUE DISCHARGE DESCARGA BSP	ALTURA MANOMÉTRICA / HEAD / ALTURA DE BOMBEO (mc.à.)																										ALTURA MÁXIMA SHUT-OFF
				Vazão / Flow Rate / Caudal (m³/h)																										
				10	18	20	22	26	30	34	36	40	45	50	55	60	65	70	75	80	85	90	95	100	105	110	115	120	125	
TMDL-23/1 Ø180mm	1	4"	3"	79,3																							16,6			
TMDL-23/1 Ø205mm	1	4"	3"	107,1	59,7	36,0																					20,7			
TMDL-23/1 Ø220mm	1	4"	3"	120,3	83,5	68,2	46,4																				25,2			
TMDL-23/1 Ø230mm	1	4"	3"	134,9	101,5	90,8	78,1	43,9																			28,9			
TMDL-23/2 Ø180mm	2	4"	3"	104,1	84,8	79,3	73,4	59,3	39,3																		33,2			
TMDL-23/2 Ø205mm	2	4"	3"	127,5	111,3	107,1	102,4	92,4	80,9	67,3	59,7	36,0															41,4			
TMDL-23/2 Ø220mm	2	4"	3"	123,3	120,3	116,6	109,0	100,3	90,2	83,5	68,2	39,1	2,1														50,3			
TMDL-23/2 Ø230mm	2	4"	3"	134,9	131,1	123,6	115,4	106,5	101,5	90,8	74,9	53,9	24,2														57,8			
TMDL-23/3 Ø180mm	3	4"	3"	110,9	99,5	96,4	93,4	86,7	79,3	71,1	66,4	56,3	39,3														49,8			
TMDL-23/3 Ø205mm	3	4"	3"	123,7	121,2	118,5	112,8	107,1	100,8	97,4	90,8	80,9	69,9	56,3	36,0												62,1			
TMDL-23/3 Ø220mm	3	4"	3"	132,3	130,3	128,3	124,3	120,3	115,3	112,8	107,7	100,3	91,9	81,3	68,2	50,5	26,4	2,1									75,5			
TMDL-23/3 Ø230mm	3	4"	3"	134,9	129,9	127,4	122,4	115,4	108,0	99,7	90,8	80,3	68,3	53,9	35,7	10,5											86,6			
TMDL-23/4 Ø180mm	4	4"	3"	114,3	106,2	104,1	101,8	97,2	92,6	87,6	84,8	79,3	71,6	63,0	52,5	39,3	18,1										66,5			
TMDL-23/4 Ø205mm	4	4"	3"	129,4	127,5	125,6	121,8	117,7	113,5	111,3	107,1	101,2	94,9	88,4	80,9	73,0	63,6	52,0	36,0								82,8			
TMDL-23/4 Ø220mm	4	4"	3"	130,8	127,8	124,8	123,3	120,3	115,7	110,9	106,2	100,3	94,0	86,9	78,5	68,2	55,6	39,1	19,9	2,1							100,6			
TMDL-23/4 Ø230mm	4	4"	3"	134,9	130,2	125,5	120,8	115,4	109,8	104,1	97,5	90,8	82,9	74,9	65,0	53,9	40,8	24,2	2,5								115,5			

MODELO MODEL MODELO	ESTÁGIOS STAGES ETAPAS	SUCCIÓN SUCTION ASPIRACION BSP	RECALQUE DISCHARGE DESCARGA BSP	ALTURA MANOMÉTRICA / HEAD / ALTURA DE BOMBEO (mc.à.)																																ALTURA MÁXIMA SHUT-OFF
				Vazão / Flow Rate / Caudal (m³/h)																																
				55	60	70	80	90	100	105	110	115	120	125	130	140	150	160	170	180	190	200	220	240	260	280	300	320	340							
TMDL-23/5 Ø180mm	5	4"	3"	73,4	66,4	50,2	23,6																						83,1							
TMDL-23/5 Ø205mm	5	4"	3"	102,4	97,4	86,9	74,9	59,7	36,0																				103,5							
TMDL-23/5 Ø220mm	5	4"	3"	116,6	112,8	105,2	95,2	83,5	68,2	58,7	46,4	31,6	15,9	2,1														125,8								
TMDL-23/5 Ø230mm	5	4"	3"	131,1	127,4	119,8	110,9	101,5	90,8	84,6	78,1	70,9	63,0	53,9	43,9	16,5												144,4								
TMDL-23/6 Ø180mm	6	4"	3"	83,9	79,3	68,8	56,3	39,3																				99,7								
TMDL-23/6 Ø205mm	6	4"	3"	110,6	107,1	99,1	90,8	80,9	69,9	63,6	56,3	47,8	36,0															124,1								
TMDL-23/6 Ø220mm	6	4"	3"	122,8	120,3	114,1	107,7	100,3	91,9	86,9	81,3	75,6	68,2	60,5	50,5	26,4	2,1											150,9								
TMDL-23/6 Ø230mm	6	4"	3"	134,9	128,6	122,4	115,4	108,0	104,1	99,7	95,3	90,8	85,6	80,3	68,3	53,9	35,7	10,5										173,3								
TMDL-23/7 Ø180mm	7	4"	3"	91,0	87,2	79,3	70,4	60,5	47,6	39,3	30,0	12,4																116,3								
TMDL-23/7 Ø205mm	7	4"	3"	116,2	113,2	107,1	100,3	93,2	85,2	80,9	76,6	71,7	66,3	60,9	53,9	36,0												144,8								
TMDL-23/7 Ø220mm	7	4"	3"	126,7	124,6	120,3	115,0	109,6	103,8	100,3	96,7	93,1	89,3	84,5	79,7	68,2	53,4	33,8	11,9									176,1								
TMDL-23/7 Ø230mm	7	4"	3"	134,9	129,5	124,2	118,6	115,4	112,2	109,0	105,9	102,2	98,4	90,8	81,8	72,0	60,7	46,9	29,8	5,9								202,2								
TMDL-23/8 Ø180mm	8	4"	3"	95,5	92,6	86,2	79,3	71,6	63,0	58,2	52,5	46,8	39,3	31,2	18,1													132,9								
TMDL-23/8 Ø205mm	8	4"	3"	120,4	117,7	112,4	107,1	101,2	94,9	91,8	88,4	84,7	80,9	77,2	73,0	63,6	52,0	36,0										165,5								
TMDL-23/8 Ø220mm	8	4"	3"	129,7	127,8	124,1	120,3	115,7	110,9	108,5	106,2	103,4	100,3	97,1	94,0	86,9	78,5	68,2	55,6	39,1	19,9	2,1						201,2								
TMDL-23/8 Ø230mm	8	4"	3"	134,9	130,2	125,5	123,2	120,8	118,2	115,4	112,6	109,8	104,1	97,5	90,8	82,9	74,9	65,0	53,9	24,2								231,1								
TMDL-23/9 Ø180mm	9	4"	3"	99,0	96,4	91,3	85,4	79,3	72,6	68,8	64,9	61,0	56,3	51,2	46,1	32,1												149,5								
TMDL-23/9 Ø205mm	9	4"	3"	123,3	121,2	116,6	111,8	107,1	101,9	99,1	96,3	93,6	90,8	87,6	84,3	77,6	69,9	61,5	50,6	36,0								186,2								
TMDL-23/9 Ø220mm	9	4"	3"	132,0	130,3	127,0	123,6	120,3	116,2	114,1	112,0	109,9	107,7	105,6	103,0	97,5	91,9	85,0	77,5	68,2	57,3	43,3	9,7					226,4								
TMDL-23/9 Ø230mm	9	4"	3"	134,9	130,7	128,6	126,5	124,5	122,4	120,3	117,9	112,9	108,0	102,7	96,7	90,8	83,8	76,7	59,4	35,7								259,9								
TMDL-23/10 Ø180mm	10	4"	3"	101,8	99,5	94,9	90,3	84,8	79,3	76,5	73,4	69,9	66,4	63,0	59,3	50,2	39,3	23,6										166,1								
TMDL-23/10 Ø205mm	10	4"	3"	125,6	123,7	119,9	115,6	111,3	107,1	104,9	102,4	99,9	97,4	94,9	92,4	86,9	80,9	74,9	67,3	59,7	49,5	36,0						206,9								
TMDL-23/10 Ø220mm	10	4"	3"	132,3	129,3	126,3	123,3	120,3	118,5	116,6	114,7	112,8	110,9	109,0	105,2	100,3	95,2	90,2	83,5	76,8	68,2	46,4	15,9					251,5								
TMDL-23/10 Ø230mm	10	4"	3"	134,9	133,0	131,1	129,3	127,4	125,5	123,6	119,8	115,4	110,9	106,5	101,5	96,1	90,8	78,1	63,0	43,9	16,5							288,8								

BSP*: "Rosca da Contra-flange - BSP" / Counter-flange thread - BSP / Rosca de la contra-brida - BSP

Considerado utilização do Fator de Serviço (FS) do motor que é de 1,15 / Considered SF electric motor as 1.15 / Considera la utilización del FS de lo motor que es 1.15.

Flanges conforme norma DIN EN 1092-2/97 PN16 na sucção e PN40 no recalque

Flanged Nozzle according to DIN EN 1092-2/97, Suction PN16 and Discharge PN40. / Boquilla bridada según DIN EN 1092-2 / 97, succión PN16 y descarga PN40.

TMDL27

SÉRIE

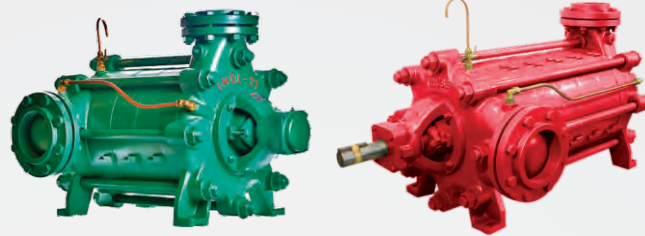

MODELO MODEL MODELO	ESTÁGIOS STAGES ETAPAS	SUCCÃO SUCTION ASPIRACION BSP	RECALQUE DISCHARGE DESCARGA BSP	ALTURA MANOMÉTRICA / HEAD / ALTURA DE BOMBEO (mc.à.)																		ALTURA MÁXIMA SHUT-OFF							
				10	18	20	22	26	30	34	36	40	45	50	55	60	65	70	75	80	85		90	95	100	105	110	115	120
TMDL-27/1 Ø250mm	1	5"	4"	Vazão / Flow Rate / Caudal (m³/h)																		36,6							
				235,7	194,7	181,8	167,2	134,3	88,5	36,2	8,1																		
				25 cv		20 cv		15 cv																					
TMDL-27/1 Ø255mm	1	5"	4"		203,3	191,8	178,8	148,4	109,9	60,2	33,1																		
				25 cv		20 cv		15 cv																					
TMDL-27/1 Ø265mm	1	5"	4"		220,7	210,7	200,1	173,6	143,3	102,5	79,3	30,5																	
				30 cv		25 cv		20 cv																					
TMDL-27/2 Ø250mm	2	5"	4"		235,7	230,8	221,0	211,2	200,2	194,7	181,8	163,4	142,9	118,6	88,5	56,1	22,1												
				50 cv		40 cv		30 cv																					
TMDL-27/2 Ø255mm	2	5"	4"		238,3	228,9	219,4	209,1	203,3	191,8	175,2	157,0	135,5	109,9	80,2	46,7	13,3												
				50 cv		40 cv		30 cv																					
TMDL-27/2 Ø265mm	2	5"	4"		243,5	234,5	225,5	220,7	210,7	196,9	180,7	162,9	143,3	119,4	90,9	61,3	30,5												
				60 cv		50 cv		40 cv																					
TMDL-27/3 Ø250mm	3	5"	4"		235,7	229,2	225,9	219,3	211,2	202,0	192,9	181,8	169,8	156,9	142,9	127,5	109,6	88,5	67,1	45,2	22,1								
				75 cv		60 cv		50 cv																					
TMDL-27/3 Ø255mm	3	5"	4"		236,7	233,6	227,3	219,4	211,0	201,4	191,8	181,1	169,4	157,0	142,7	127,2	109,9	90,3	69,1	46,7	24,1	2,6							
				75 cv		60 cv		50 cv																					
TMDL-27/3 Ø265mm	3	5"	4"		248,0	242,0	234,5	227,0	219,1	210,7	202,2	191,6	180,7	168,9	156,4	143,3	127,5	110,2	90,9	71,3	51,2	30,5	9,0						
				100 cv		75 cv		60 cv																					

MODELO MODEL MODELO	ESTÁGIOS STAGES ETAPAS	SUCCÃO SUCTION ASPIRACION BSP	RECALQUE DISCHARGE DESCARGA BSP	ALTURA MANOMÉTRICA / HEAD / ALTURA DE BOMBEO (mc.à.)																				ALTURA MÁXIMA SHUT-OFF							
				40	45	50	60	70	80	90	100	110	120	130	140	150	160	170	180	190	200	210	220		240	260	280	300	320	340	
TMDL-27/4 Ø250mm	4	5"	4"	Vazão / Flow Rate / Caudal (m³/h)																				146,3							
				235,7	229,6	223,4	211,2	197,5	181,8	163,4	142,9	118,6	88,5	56,1	22,1																
				100 cv				75 cv				60 cv																			
TMDL-27/4 Ø255mm	4	5"	4"		237,1	231,2	219,4	206,2	191,8	175,2	157,0	135,5	109,9	80,2	46,7	13,3															
				100 cv				75 cv				60 cv																			
TMDL-27/4 Ø265mm	4	5"	4"		245,7	234,5	223,2	210,7	196,9	180,7	162,9	143,3	119,4	90,9	61,3	30,5															
				125 cv				100 cv				75 cv																			
TMDL-27/5 Ø250mm	5	5"	4"		235,7	225,9	216,1	205,7	194,7	181,8	167,2	151,5	134,3	113,3	88,5	62,7	36,2	8,1													
				125 cv				100 cv				75 cv																			
TMDL-27/5 Ø255mm	5	5"	4"		233,6	224,1	214,7	203,3	191,8	178,8	164,7	148,4	130,7	109,9	86,3	60,2	33,1	6,9													
				125 cv				100 cv				75 cv																			
TMDL-27/5 Ø265mm	5	5"	4"		248,0	239,0	230,0	220,7	210,7	200,1	187,4	173,6	159,0	143,3	124,3	102,5	79,3	55,2	30,5	4,7											
				150 cv				125 cv				100 cv																			
TMDL-27/6 Ø250mm	6	5"	4"		235,7	227,5	219,3	211,2	202,0	192,9	181,8	169,8	156,9	142,9	127,5	109,6	88,5	67,1	45,2	22,1											
				150 cv				125 cv				100 cv																			
TMDL-27/6 Ø255mm	6	5"	4"		235,7	227,5	219,3	211,2	202,0	192,9	181,8	169,8	156,9	142,9	127,5	109,6	88,5	67,1	45,2	22,1											
				150 cv				125 cv				100 cv																			
TMDL-27/6 Ø265mm	6	5"	4"		249,5	242,0	234,5	227,0	219,1	210,7	202,2	191,6	180,7	168,9	156,4	143,3	127,5	110,2	90,9	71,3	30,5										
				175 cv				150 cv				125 cv				100 cv															
TMDL-27/7 Ø250mm	7	5"	4"		235,7	228,7	221,7	214,7	207,3	199,4	191,6	181,8	171,7	160,6	149,0	136,8	122,4	106,6	88,5	70,2	32,2										
				175 cv				150 cv				125 cv				100 cv															
TMDL-27/7 Ø255mm	7	5"	4"		236,3	229,5	222,8	216,0	208,3	200,0	191,8	182,8	172,7	162,7	150,9	138,6	124,8	109,9	93,2	56,4	17,9										
				175 cv				150 cv				125 cv				100 cv															
TMDL-27/7 Ø265mm	7	5"	4"		244,1	237,7	231,3	224,9	217,9	210,7	203,5	194,7	185,6	175,6	165,5	154,5	143,3	129,9	99,2	65,6	30,5										
				200 cv				175 cv				150 cv				125 cv															
TMDL-27/8 Ø250mm	8	5"	4"		235,7	229,6	223,4	217,3	211,2	204,3	197,5	190,4	181,8	173,1	163,4	153,6	142,9	131,9	118,6	88,5	56,1	22,1									
				200 cv				175 cv				150 cv				125 cv															
TMDL-27/8 Ø255mm	8	5"	4"		237,1	231,2	225,3	219,4	213,4	206,2	199,0	191,8	184,0	175,2	166,4	157,0	146,3	135,5	109,9	80,2	46,7	13,3									
				200 cv				175 cv				150 cv				125 cv															
TMDL-27/8 Ø265mm	8	5"	4"		245,7	240,1	234,5	228,9	223,2	217,0	210,7	204,4	196,9	189,0	180,7	171,8	162,9	143,3	119,4	90,9	61,3	30,5									
				250 cv				200 cv				175 cv				150 cv															

BSP*: "Rosca da Contra-flange - BSP" / Counter-flange thread - BSP / Rosca de la contra-brida - BSP

Considerado utilização do Fator de Serviço (FS) do motor que é de 1,15 / Considered SF electric motor as 1.15 / Considera la utilización del FS de lo motor que es 1,15.

Flanges conforme norma DIN EN 1092-2/97 PN16 na sucção e PN40 no recalque

Flanged Nozzle according to DIN EN 1092-2/97, Suction PN16 and Discharge PN40. / Boquilla bridada según DIN EN 1092-2 / 97, succión PN16 y descarga PN40.



Imagem ilustrativa / Illustrative image / Imagen ilustrativa (TMDL-23)

TMDL32

SÉRIE

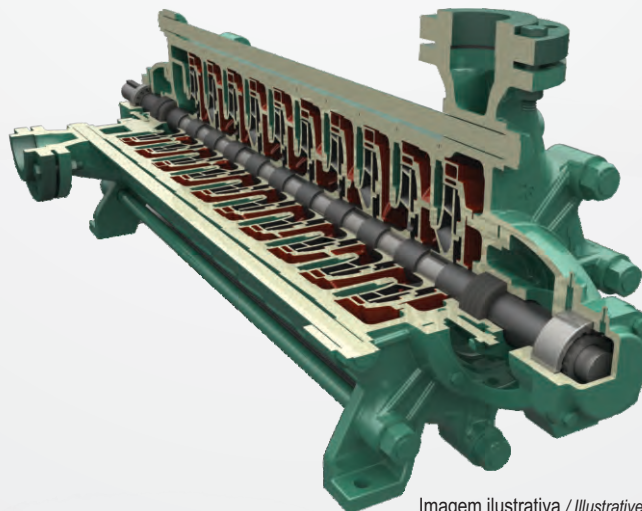
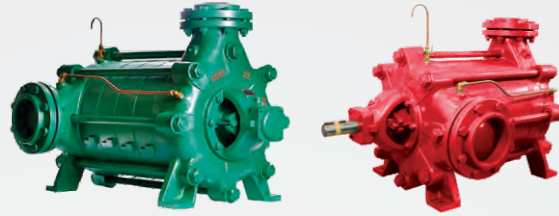

MODELO MODEL MODELO	ESTÁGIOS STAGES ETAPAS	SUÇÃO SUCTION ASPIRACION BSP	RECALQUE DISCHARGE DESCARGA BSP	ALTURA MANOMÉTRICA / HEAD / ALTURA DE BOMBEO (mc.à.)																ALTURA MÁXIMA SHUT-OFF									
				10	18	20	22	26	30	34	36	40	45	50	55	60	65	70	75		80	85	90	95	100	105	110	115	120
				Vazão / Flow Rate / Caudal (m³/h)																									
TMDL-32/1 Ø295mm	1	6"	5"					332,7	304,6	270,5	228,1	204,2	147,2	60,2															47,9
				50 cv 40 cv 30 cv																									
TMDL-32/1 Ø320mm	1	6"	5"					342,0	315,6	299,6	264,8	211,2	141,2	66,5															58,7
				75 cv 60 cv																									
TMDL-32/2 Ø295mm	2	6"	5"									329,1	311,6	293,1	270,5	245,7	216,4	184,2	147,2	91,3	60,2	27,5						95,8	
				100 cv 75 cv 60 cv																									
TMDL-32/2 Ø320mm	2	6"	5"												357,5	342,0	307,6	287,6	264,8	238,9	211,2	181,7	141,2	90,5	66,5	44,9		117,5	
				125 cv 100 cv 75 cv																									

MODELO MODEL MODELO	ESTÁGIOS STAGES ETAPAS	SUÇÃO SUCTION ASPIRACION BSP	RECALQUE DISCHARGE DESCARGA BSP	ALTURA MANOMÉTRICA / HEAD / ALTURA DE BOMBEO (mc.à.)																ALTURA MÁXIMA SHUT-OFF									
				60	65	70	75	80	85	90	95	100	110	120	130	140	150	160	170		180	190	200	220	240	260	280	300	320
				Vazão / Flow Rate / Caudal (m³/h)																									
TMDL-32/3 Ø295mm	3	6"	5"					323,3	311,6	299,9	285,5	270,5	255,4	235,9	195,3	147,2	74,1	46,4											143,8
				150 cv 125 cv 100 cv																									
TMDL-32/3 Ø320mm	3	6"	5"									352,3	342,0	331,6	320,9	294,2	264,8	230,3	191,5	141,2	78,7	54,3						176,2	
				200 cv 175 cv 150 cv 125 cv																									
TMDL-32/4 Ø295mm	4	6"	5"									329,1	320,4	311,6	293,1	270,5	245,7	216,4	184,2	147,2	91,3	60,2	27,5					191,7	
				200 cv 175 cv 150 cv 125 cv																									
TMDL-32/4 Ø320mm	4	6"	5"												357,5	342,0	326,4	307,6	287,6	264,8	238,9	211,2	181,7	141,2	66,5			235,0	
				250 cv 200 cv 175 cv 150 cv																									
TMDL-32/5 Ø295mm	5	6"	5"												332,7	318,6	304,6	288,6	270,5	251,5	228,1	204,2	177,5	147,2	68,5			239,6	
				250 cv 200 cv 175 cv 150 cv																									
TMDL-32/5 Ø320mm	5	6"	5"																									293,7	
				350 cv 300 cv 270 cv 250 cv 200 cv																									
TMDL-32/6 Ø295mm	6	6"	5"																									287,5	
				300 cv 270 cv 250 cv 175 cv																									
TMDL-32/6 Ø320mm	6	6"	5"																									352,4	
				400 cv 350 cv 300 cv 250 cv																									

BSP*: "Rosca da Contra-flange - BSP" / Counter-flange thread - BSP / Rosca de la contra-brida - BSP
 Considerado utilização do Fator de Serviço (FS) do motor que é de 1,15 /
 Considered SF electric motor as 1.15 / Considera la utilización del FS de lo motor que es 1,15.

Flanges conforme norma DIN EN 1092-2/97 PN16 na sucção e PN40 no recalque
 Flanged Nozzle according to DIN EN 1092-2/97, Suction PN16 and Discharge PN40. /
 Boquilla bridaada según DIN EN 1092-2 / 97, succión PN16 y descarga PN40.

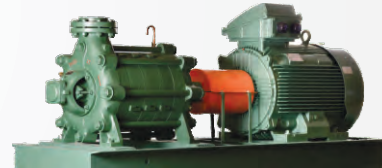

TREINAMENTOS

ONLINE OU PRESENCIAIS

Online or face-to-face training / Entrenamientos online o presenciales

No **CT-EBAS**, Centro de Treinamento da **EBARA Bombas América do Sul**, você tem a oportunidade de participar de treinamentos, presenciais ou online, e adquirir conhecimentos técnicos e comerciais sobre nosso portfólio de produtos, aplicações, dimensionamentos e serviços. /
 At **CT-EBAS**, the Training Center of **EBARA Pumps South America**, you have the opportunity to participate in training sessions, either face-to-face or online, and acquire technical and commercial knowledge about our product portfolio, applications, sizing, and services. /
 En **CT-EBAS**, el Centro de Entrenamiento de **EBARA Bombas América del Sur**, tienes la oportunidad de participar en entrenamientos, presenciales u online, y adquirir conocimientos técnicos y comerciales sobre nuestro portafolio de productos, aplicaciones, dimensionamientos y servicios.



EBARA



Conheça nossa linha de Motobombas Tratorizadas

Get to know our line of Tractor Driven Pumps / Conozca nuestra línea de Motobombas Tractorizadas



RL33T
SÉRIE
SERIES / SERIE



TSLT 40
SÉRIE
SERIES / SERIE
(Rotor Semiaberto)

Semi-open Impellers / Impulsor semiaberto



GST
SÉRIE
SERIES / SERIE



GST 65-200

COM SISTEMA DE ESCORVA E
BRAÇO DE IÇAMENTO /

SELF-PRIMING SYSTEM AND LIFTING ARM / CON SISTEMA DE AUTOCEBADO Y BRAZO DE LEVANTAMIENTO

RL 33T SÉRIE



Produtos projetados para tomada de força (trator) = 493rpm.
Products projected for tractor power intake = 493rpm.
Productos proyectados para la toma de fuerza (tractor) = 493rpm

MODELO MODEL MODELO	ESTÁGIOS STAGES ETAPAS	ROTOR IMPELLER IMPULSOR (mm)	SUCCIÓN SUCTION ASPIRACIÓN BSP	RECALQUE DISCHARGE DESCARGA BSP	ALTURA MANOMÉTRICA / HEAD / ALTURA DE BOMBEO (mc.à.)																					ALTURA MÁXIMA SHUT-OFF		
					Vazão / Flow Rate / Caudal (m³/h)																							
					16	18	20	22	24	26	28	30	32	34	36	38	40	42	44	46	48	50	52	54	56		58	60
RL-33T	1	260	4"	3"			128,4	119,5	106,7	94,1	81,4	63,9	32,8															32,1
							15 cv	12,5 cv	10 cv	7,5 cv																		
RL-33T	1	270	4"	3"				131,5	121,7	113,8	102,6	92,6	77,2	49,2														34,9
								15 cv	12,5 cv	10 cv																		
RL-33T	1	280	4"	3"					136,0	127,8	118,4	108,5	97,3	83,9	67,1	34,1												38,0
									20 cv	15 cv	12,5 cv	10 cv																
RL-33T	1	290	4"	3"						141,4	132,8	123,4	113,2	103,4	92,1	77,3	51,3											40,9
											20 cv	15 cv	12,5 cv	10 cv														
RL-33T	1	300	4"	3"							146,8	138,5	129,4	120,0	109,2	97,4	83,9	66,0										43,9
												20 cv	15 cv	12,5 cv	10 cv													
RL-33T	1	310	4"	3"								153,3	144,9	135,7	126,0	114,7	102,8	91,1	77,6	43,2								46,3
													25 cv	20 cv	12,5 cv													
RL-33T	1	320	4"	3"									160,6	152,3	143,7	134,4	124,7	114,0	102,0	88,4	71,2	38,8					50,0	
														30 cv	25 cv	20 cv	12,5 cv											
RL-33T	1	330	4"	3"											167,2	159,1	149,7	139,6	131,3	121,4	111,2	101,1	82,6	55,1			53,0	
																30 cv	25 cv	20 cv										

RL 33AT SÉRIE

MODELO MODEL MODELO	ESTÁGIOS STAGES ETAPAS	ROTOR IMPELLER IMPULSOR (mm)	SUCCIÓN SUCTION ASPIRACIÓN BSP	RECALQUE DISCHARGE DESCARGA BSP	ALTURA MANOMÉTRICA / HEAD / ALTURA DE BOMBEO (mc.à.)																					ALTURA MÁXIMA SHUT-OFF	
					Vazão / Flow Rate / Caudal (m³/h)																						
					10	12	14	16	18	20	22	23	25	26	27	28	29	30	31	32	33	35	37	39	41		43
RL-33AT	1	220	4"	3"			118,0	108,0	95,5	78,6	56,7	43,8															23,4
								10 cv	7,5 cv																		
RL-33AT	1	230	4"	3"					121,2	109,6	96,9	82,3	74,2	51,4													25,9
										10 cv	7,5 cv																
RL-33AT	1	240	4"	3"						136,0	126,6	115,9	99,7	91,6	74,7	64,9	54,9	40,2									28,2
										12,5 cv	10 cv	7,5 cv															
RL-33AT	1	250	4"	3"							138,2	130,0	116,5	110,1	96,2	87,1	77,1	67,7	58,3	48,8							30,9
											12,5 cv	10 cv	7,5 cv														
RL-33AT	1	260	4"	3"								149,5	141,7	132,7	126,1	113,7	107,3	100,3	91,8	82,0	72,9	63,9	54,9	37,6		33,4	
													15 cv	12,5 cv	10 cv	7,5 cv											

RL 33/2T SÉRIE

MODELO MODEL MODELO	ESTÁGIOS STAGES ETAPAS	ROTOR IMPELLER IMPULSOR (mm)	SUCCIÓN SUCTION ASPIRACIÓN BSP	RECALQUE DISCHARGE DESCARGA BSP	ALTURA MANOMÉTRICA / HEAD / ALTURA DE BOMBEO (mc.à.)																					ALTURA MÁXIMA SHUT-OFF		
					Vazão / Flow Rate / Caudal (m³/h)																							
					26	28	30	32	34	36	38	40	42	44	46	48	50	52	54	56	58	60	65	70	75		80	85
RL-33/2T	2	210	4"	3"			120,0	115,2	110,4	103,7	96,9	89,4	79,9	70,3	58,5	46,3	31,1	6,8									50,7	
										20 cv	15 cv	12,5 cv																
RL-33/2T	2	230	4"	3"					125,7	120,5	115,4	109,5	103,4	96,9	89,7	81,8	73,2	62,8	50,8	35,6	14,2						54,8	
										25 cv	20 cv	15 cv																
RL-33/2T	2	250	4"	3"						131,6	126,4	120,9	115,3	109,8	103,2	96,6	90,1	82,1	73,8	65,4	54,1	41,4	21,6			59,0		
											25 cv	20 cv	15 cv															
RL-33/2T	2	270	4"	3"							139,5	134,9	130,3	125,6	120,3	115,0	109,6	103,4	97,2	90,2	82,8	74,4	65,2	53,7		64,5		
												30 cv	25 cv	20 cv														
RL-33/2T	2	290	4"	3"								146,0	142,1	137,9	133,7	129,5	124,8	119,6	114,6	109,6	103,2	96,9	90,6	82,7	59,0	0,3	70,0	
													40 cv	30 cv	25 cv													
RL-33/2T	2	310	4"	3"									152,0	148,1	144,1	140,1	136,1	131,4	126,7	122,0	116,9	111,3	105,6	88,9	67,3	26,9	75,9	
														40 cv	30 cv													
RL-33/2T	2	330	4"	3"											157,5	153,8	149,9	145,8	141,7	137,6	132,9	128,1	123,2	109,3	93,5	72,6	37,7	81,6
																50 cv												

RL 33/3T SÉRIE

MODELO MODEL MODELO	ESTÁGIOS STAGES ETAPAS	ROTOR IMPELLER IMPULSOR (mm)	SUCCIÓN SUCTION ASPIRACIÓN BSP	RECALQUE DISCHARGE DESCARGA BSP	ALTURA MANOMÉTRICA / HEAD / ALTURA DE BOMBEO (mc.à.)																					ALTURA MÁXIMA SHUT-OFF						
					Vazão / Flow Rate / Caudal (m³/h)																											
					40	42	44	46	48	50	52	54	56	58	60	65	70	75	80	85	90	95	100	105	110		115	120				
RL-33/3T	3	250	4"	3"			142,0	139,1	136,3	133,4	129,9	126,4	122,9	119,1	115,0	111,0	106,8	94,5	83,4	69,7	53,4	28,0	1,9				90,3					
													40 cv	30 cv																		
RL-33/3T	3	270	4"	3"					147,6	144,6	141,6	138,5	135,5	132,5	129,0	125,5	122,0	118,5	108,8	98,4	86,4	72,7	56,5	36,2	6,5		95,9					
														40 cv	30 cv																	
RL-33/3T	3	290	4"	3"						153,2	150,2	147,1	144,1	140,9	137,7	134,5	131,3	128,1	119,4	110,7	100,3	89,6	76,6	62,2	41,4	10,2	102,2					
														50 cv	40 cv																	
RL-33/3T	3	310	4"	3"							155,9	153,2	150,5	147,9	145,2	142,5	139,7	131,9	124,1	115,0	105,7	94,6	82,4	68,3	50,9	27,6	109,2					
															50 cv	40 cv																
RL-33/3T	3	330	4"	3"											160,5	158,2	156,0	153,7	151,2	148,6	142,0	134,9	126,7	118,3	108,5	98,7	86,8	74,0	59,0	36,9	8,1	116,9
																60 cv																

Nota: Recomenda-se que a potência da tomada de força do trator seja no mínimo 30% maior que a potência informada na tabela. / It is recommended that the power take-off of the tractor be at least 30% higher than power informed at the table. / Se recomienda que la potencia de toma de fuerza del tractor sea de por lo menos un 30% superior de la potencia en la tabla.

MOTOBOMBAS TRATORIZADAS

TRACTOR DRIVEN PUMPS

MOTOBOMBAS TRATORIZADAS

RL 33/4T

SÉRIE



1750 RPM - 60 Hz

Produtos projetados para tomada de força (trator) = 493rpm.
Products projected for tractor power intake = 493rpm.
Productos proyectados para la toma de fuerza (trator) = 493rpm

MODELO MODEL MODELO	ESTÁGIOS STAGES ETAPAS	ROTOR IMPELLER IMPULSOR (mm)	SUÇÃO SUCTION ASPIRACIÓN BSP	RECALQUE DISCHARGE DESCARGA BSP	ALTURA MANOMÉTRICA / HEAD / ALTURA DE BOMBEO (mc.à.)																ALTURA MÁXIMA SHUT-OFF		
					54	56	58	60	62	64	66	68	70	75	80	85	90	95	100	105		110	115
RL-33/4T	4	250	4"	3"	Vazão / Flow Rate / Caudal (m³/h)																119,8		
					140,9	138,6	136,4	134,2	131,9	129,7	127,2	124,6	121,9	115,3	108,4	100,2	91,9	82,2	71,4	59,0		44,4	24,9
RL-33/4T	4	270	4"	3"	Vazão / Flow Rate / Caudal (m³/h)																125,0		
					144,0	141,8	139,7	137,6	135,5	133,4	131,3	129,0	122,7	116,4	109,4	101,8	93,5	84,2	73,4	61,1		46,1	26,4
RL-33/4T	4	290	4"	3"	Vazão / Flow Rate / Caudal (m³/h)																130,2		
					148,7	146,8	145,0	143,1	141,0	138,9	136,8	134,7	129,5	123,4	117,0	110,7	102,8	94,7	85,8	74,8		63,1	47,9
RL-33/4T	4	310	4"	3"	Vazão / Flow Rate / Caudal (m³/h)																136,1		
					153,4	151,5	149,6	147,7	145,7	143,8	141,9	137,1	131,4	125,7	119,9	112,8	105,7	97,7	88,8	78,5		66,9	52,3
RL-33/4T	4	330	4"	3"	Vazão / Flow Rate / Caudal (m³/h)																141,7		
					157,7	156,0	154,2	152,5	150,5	148,6	143,7	138,9	133,3	127,4	121,6	114,8	107,3	99,7	90,8	80,4		69,7	54,9

3500 RPM - 60 Hz

GST 32-200



Produtos projetados para tomada de força (trator) = 540rpm.
Product for tractor's power intake = 540rpm.
Productos proyectados para la toma de fuerza (trator) = 540rpm

MODELO MODEL MODELO	ESTÁGIOS STAGES ETAPAS	ROTOR IMPELLER IMPULSOR (mm)	SUÇÃO SUCTION ASPIRACIÓN BSP	RECALQUE DISCHARGE DESCARGA BSP	ALTURA MANOMÉTRICA / HEAD / ALTURA DE BOMBEO [m]																	ALTURA MÁXIMA SHUT-OFF
					38	40	42	44	46	48	50	52	54	57	60	63	66	69	72	75	78	
GST32-200	1	175	2"	1 1/4"	VAZÃO / FLOW RATE / CAUDAL [m³/h]																	58,5
					47,8	45,6	43,4	40,9	38,3	35,3	32,1	8,0	19,3									
GST32-200	1	184	2"	1 1/4"	VAZÃO / FLOW RATE / CAUDAL [m³/h]																	64,7
					53,1	50,9	48,6	46,3	43,7	41,1	36,3	30,4	21,4									
GST32-200	1	197	2"	1 1/4"	VAZÃO / FLOW RATE / CAUDAL [m³/h]																	74,9
					56,0	52,6	48,9	44,9	40,1	34,4	26,8											
GST32-200	1	208	2"	1 1/4"	VAZÃO / FLOW RATE / CAUDAL [m³/h]																	84,2
					60,2	57,2	53,8	50,2	46,2	41,7	36,0	28,6	11,0									
GST32-200	1	219	2"	1 1/4"	VAZÃO / FLOW RATE / CAUDAL [m³/h]																	93,0
					65,1	62,3	59,4	55,9	52,4	48,0	43,2	37,4	29,1									

GST 32-250

MODELO MODEL MODELO	ESTÁGIOS STAGES ETAPAS	ROTOR IMPELLER IMPULSOR (mm)	SUÇÃO SUCTION ASPIRACIÓN BSP	RECALQUE DISCHARGE DESCARGA BSP	ALTURA MANOMÉTRICA / HEAD / ALTURA DE BOMBEO [m]																ALTURA MÁXIMA SHUT-OFF
					56	60	64	68	72	76	80	84	88	92	96	100	104	108	112	116	
GST32-250	1	198	2"	1 1/4"	VAZÃO / FLOW RATE / CAUDAL [m³/h]																77,4
					37,7	33,9	29,2	22,8	12,4												
GST32-250	1	222	2"	1 1/4"	VAZÃO / FLOW RATE / CAUDAL [m³/h]																97,7
					40,3	36,5	31,7	25,4	15,6												
GST32-250	1	241	2"	1 1/4"	VAZÃO / FLOW RATE / CAUDAL [m³/h]																115,9
					47,7	44,5	40,9	36,6	31,1	23,8	7,8										
GST32-250	1	262	2"	1 1/4"	VAZÃO / FLOW RATE / CAUDAL [m³/h]																137,5
					48,9	45,4	41,0	35,6	28,7	17,6											

GST 40-200

MODELO MODEL MODELO	ESTÁGIOS STAGES ETAPAS	ROTOR IMPELLER IMPULSOR (mm)	SUÇÃO SUCTION ASPIRACIÓN BSP	RECALQUE DISCHARGE DESCARGA BSP	ALTURA MANOMÉTRICA / HEAD / ALTURA DE BOMBEO [m]															ALTURA MÁXIMA SHUT-OFF	
					48	50	52	54	56	58	60	62	64	66	68	70	73	76	79		82
GST40-200	1	172	2 1/2"	1 1/2"	VAZÃO / FLOW RATE / CAUDAL [m³/h]															60,1	
					75,4	70,2	64,1	56,7	46,3	18,3											
GST40-200	1	189	2 1/2"	1 1/2"	VAZÃO / FLOW RATE / CAUDAL [m³/h]															72,9	
					82,1	77,4	72,1	66,1	58,4	48,2											
GST40-200	1	205	2 1/2"	1 1/2"	VAZÃO / FLOW RATE / CAUDAL [m³/h]															86,3	
					91,2	84,8	77,4	68,5	56,5	36,2											
GST40-200	1	219	2 1/2"	1 1/2"	VAZÃO / FLOW RATE / CAUDAL [m³/h]															97,2	
					91,9	86,5	79,8	72,4	63,1	49,6	15,5										

Nota: Recomenda-se que a potência da tomada de força do trator seja no mínimo 30% maior que a potência informada na tabela. / It is recommended that the power take-off of the tractor be at least 30% higher than power informed at the table. / Se recomienda que la potencia de toma de fuerza del tractor sea de por lo menos un 30% superior de la potencia en la tabla.



EBARA



MOTOBOMBAS TRATORIZADAS

TRACTOR DRIVEN PUMPS
MOTOBOMBAS TRATORIZADAS

GST 40-250



3500 RPM - 60 Hz

Produtos projetados para tomada de força (trator) = 540rpm.
Products projected for tractor power intake = 540rpm.
Productos proyectados para la toma de fuerza (trator) = 540rpm

MODELO MODEL MODELO	ESTÁGIOS STAGES ETAPAS	ROTOR IMPELLER IMPULSOR [mm]	SUÇÃO SUCTION ASPIRACION BSP	RECALQUE DISCHARGE DESCARGA BSP	ALTURA MANOMÉTRICA / HEAD / ALTURA DE BOMBEO [m]																			ALTURA MÁXIMA SHUT-OFF				
					68	71	74	77	80	84	88	92	96	100	104	108	112	116	120	125	130	135	140		145			
					VAZÃO / FLOW RATE / CAUDAL [m³/h]																							
GST40-250	1	211	2 1/2"	1 1/2"	71,5	67,2	62,3	56,8	47,7	34,5															91,2			
					30 cv			25 cv			20 cv																	
GST40-250	1	228	2 1/2"	1 1/2"						79,5	75,0	68,4	60,5	50,6	36,9											107,2		
										40 cv			30 cv			25 cv												
GST40-250	1	245	2 1/2"	1 1/2"											87,1	81,1	75,0	67,2	57,9	45,5						124,6		
															50 cv			40 cv			30 cv							
GST40-250	1	260	2 1/2"	1 1/2"																90,9	85,2	76,7	64,9	47,9	14,8			139,8
																				60 cv		50 cv			40 cv		30 cv	

GST 50-200

MODELO MODEL MODELO	ESTÁGIOS STAGES ETAPAS	ROTOR IMPELLER IMPULSOR [mm]	SUÇÃO SUCTION ASPIRACION BSP	RECALQUE DISCHARGE DESCARGA BSP	ALTURA MANOMÉTRICA / HEAD / ALTURA DE BOMBEO [m]																			ALTURA MÁXIMA SHUT-OFF							
					48	50	52	54	56	58	61	64	67	70	73	76	79	82	85	88	91	94	97								
					VAZÃO / FLOW RATE / CAUDAL [m³/h]																										
GST50-200	1	171	2 1/2"	2"	108,6	102,7	95,1	86,7	75,6	57,6															59,4						
					25 cv			20 cv																							
GST50-200	1	188	2 1/2"	2"						121,8	116,7	108,7	98,3	85,3	66,2											72,4					
										40 cv			30 cv			25 cv															
GST50-200	1	203	2 1/2"	2"											128,9	121,3	112,9	102,7	89,8	72,2	34,8						85,2				
															50 cv			40 cv			30 cv			25 cv							
GST50-200	1	219	2 1/2"	2"																142,0	136,0	129,4	121,8	113,4	105,0	93,9	80,0	55,4			97,8
																				50 cv			40 cv			30 cv					

GST 50-250

MODELO MODEL MODELO	ESTÁGIOS STAGES ETAPAS	ROTOR IMPELLER IMPULSOR [mm]	SUÇÃO SUCTION ASPIRACION BSP	RECALQUE DISCHARGE DESCARGA BSP	ALTURA MANOMÉTRICA / HEAD / ALTURA DE BOMBEO [m]																			ALTURA MÁXIMA SHUT-OFF					
					80	82	84	86	88	90	92	94	96	98	100	102	104	106	108	110	112	114	116		118	120			
					VAZÃO / FLOW RATE / CAUDAL [m³/h]																								
GST50-250	1	210	2 1/2"	2"	120,2	114,5	108,7	101,7	94,4	84,3	70,7	38,9															94,6		
					50 cv			40 cv			30 cv																		
GST50-250	1	221	2 1/2"	2"						129,1	123,4	117,3	110,0	101,9	91,6	77,4	46,8											104,8	
										60 cv			50 cv			40 cv			30 cv										
GST50-250	1	237	2 1/2"	2"																119,7	113,1	105,5	96,6	86,3	72,2	46,9			120,6
																				60 cv			50 cv			40 cv			

GST 65-200

COM SISTEMA DE ESCORVA E BRAÇO DE IÇAMENTO /
SELF-PRIMING SYSTEM AND LIFTING ARM /
CON SISTEMA DE AUTOCEBADO Y BRAZO DE LEVANTAMIENTO



MODELO MODEL MODELO	ROTOR IMPELLER IMPULSOR [mm]	ALTURA MANOMÉTRICA / HEAD / ALTURA DE BOMBEO [m]																			ALTURA MÁXIMA MAXIMUM HEAD ALTURA MÁXIMA [m]								
		40	42	44	46	48	50	56	58	60	62	64	72	74	76	78	80	82	84	85		86	87	88	89				
		VAZÃO / FLOW RATE / CAUDAL [m³/h]																											
GS65-200	162	161,0	150,4	137,7	122,3	100,8	58,0																		50,0				
		30 cv			25 cv		20 cv																						
GS65-200	183						170,3	159,1	145,2	126,7	92,9															64,5			
							50 cv		40 cv			30 cv																	
GS65-200	203											184,3	175,6	164,6	150,6	125,6								80,2					
												60 cv			50 cv														
GS65-200	215																192,3	182,9	172,1	160,3	145,8	137,9	128,3	117,0	101,9	76,8			89,3
																	75 cv		60 cv			50 cv			40 cv				

Nota: Recomenda-se que a potência da tomada de força do trator seja no mínimo 30% maior que a potência informada na tabela. / It is recommended that the power take-off of the tractor be at least 30% higher than power informed at the table. / Se recomienda que la potencia de toma de fuerza del tractor sea de por lo menos un 30% superior de la potencia en la tabla.

A escolha certa para o seu negócio! The right choice for your business! / ¡La elección correcta para su negocio!

As carretas agrícolas das marcas Ebara/Thebe são mais robustas e versáteis, devido possuírem versões carenadas e telhado com proteção NR-12.

Os equipamentos contam com sistemas de partida direta, controle de rotação e parada automática, em casos de falhas no motor, escorva automática com sistema venturi e tanque de combustível complementar. /

The agricultural trailers from Ebara/Thebe brands are more robust and versatile, due to having faired versions and a roof with NR-12 protection. The equipment features direct start systems, rotation control, and automatic stop in case of engine failures, automatic priming with venturi system, and an auxiliary fuel tank. /

Las carretas agrícolas de las marcas Ebara/Thebe son más robustas y versátiles, debido a que poseen versiones carenadas y techo con protección NR-12. Los equipos cuentan con sistemas de arranque directo, control de rotación y parada automática, en casos de fallas en el motor, cebado automático con sistema venturi y tanque de combustible complementario.



CARRETA AGRÍCOLA AGRICULTURAL TRAILER / CARRETA AGRÍCOLA

STARTER

- ♦ Carreta reforçada fabricada com perfis estruturais de aço carbono. / Reinforced trailer manufactured with structural carbon steel profiles. / Remolque reforzado fabricado con perfiles estructurales de acero al carbono.
- ♦ Conjunto de eixos com rodas aro 16". / Set of axles with 16-inch rims. / Conjunto de ejes con ruedas de aro 16 pulgadas.
- ♦ Engate para reboque. / Tow hitch. / Enganche para remolque.
- ♦ Telhado em aço carbono e estrutura tubular. / Carbon steel roof and tubular structure. / Techo de acero al carbono y estructura tubular.
- ♦ Proteção NR-12 (partes quentes e girantes do motor). / NR-12 protection (hot and rotating parts of the engine). / Protección NR-12 (partes calientes y giratorias del motor).
- ♦ Kit Transmissão: (polia motriz, polia motora, polia esticadora, mancais e eixos). / Transmission Kit: (drive pulley, driven pulley, tensioner pulley, bearings, and shafts). / Kit de Transmisión: (polea motriz, polea conducida, polea tensora, cojinetes y ejes).
- ♦ Escorva automática com sistema tipo ventura. / Automatic priming with venturi-type system. / Cebado automático con sistema tipo venturi.
- ♦ Lança guincho para manuseio de mangotes hidráulicos. / Winch boom for handling hydraulic hoses. / Brazo de cabrestante para manejo de mangueras hidráulicas.
- ♦ Painel de controle eletrônico. / Electronic control panel. / Panel de control electrónico.
- ♦ Tanque de combustível. / Fuel tank. / Tanque de combustible.
- ♦ Acelerador de rotação. / Throttle rotator. / Acelerador de rotación.

CARRETA AGRÍCOLA AGRICULTURAL TRAILER / CARRETA AGRÍCOLA

ESSENTIAL

- ♦ Carreta reforçada, fabricada com perfis estruturais de aço carbono. / Reinforced trailer, made with structural carbon steel profiles. / Carreta reforzada, fabricada con perfiles estructurales de acero al carbono.
- ♦ Conjunto de eixos com rodas aro 16". / Set of axles with 16-inch rims. / Conjunto de ejes con ruedas de aro 16 pulgadas.
- ♦ Engate para reboque com mola de sustentação. / Trailer hitch with support spring / Enganche para remolque con muelle de soporte.
- ♦ Telhado em aço carbono e estrutura tubular. / Carbon steel roof and tubular structure. / Techo de acero al carbono y estructura tubular.
- ♦ Proteção NR-12 (partes quentes e girantes do motor). / NR-12 protection (hot and rotating parts of the engine). / Protección NR-12 (partes calientes y giratorias del motor).
- ♦ Kit Transmissão: (polia motriz, polia motora, polia esticadora, mancais e eixos). / Transmission Kit: (drive pulley, driven pulley, tensioner pulley, bearings, and shafts). / Kit de Transmisión: (polea motriz, polea conducida, polea tensora, cojinetes y ejes).
- ♦ Tanque complementar de escorva em aço carbono. / Supplementary priming tank in carbon steel. / Tanque complementario de cebado en acero al carbono
- ♦ Lança guincho para manuseio de mangotes hidráulicos. / Winch boom for handling hydraulic hoses. / Brazo de cabrestante para manejo de mangueras hidráulicas.
- ♦ Painel de controle eletrônico. / Electronic control panel. / Panel de control electrónico.
- ♦ Tanque de combustível. / Fuel tank. / Tanque de combustible.
- ♦ Acelerador de rotação. / Throttle rotator. / Acelerador de rotación.



CARRETA AGRÍCOLA AGRICULTURAL TRAILER / CARRETA AGRÍCOLA

FULL

- ♦ Carreta reforçada, fabricada com perfis estruturais de aço carbono. / Reinforced trailer, made with structural carbon steel profiles. / Carreta reforzada, fabricada con perfiles estructurales de acero al carbono.
- ♦ Conjunto de eixos com rodas aro 16". / Set of axles with 16-inch rims. / Conjunto de ejes con ruedas de aro 16 pulgadas.
- ♦ Engate para reboque com mola de sustentação. / Trailer hitch with support spring. / Enganche para remolque con muelle de soporte.
- ♦ Carenagem NR-12 feita em aço carbono. / NR-12 fairing made of carbon steel. / Carenado NR-12 hecho de acero al carbono.
- ♦ Acoplamento de correias com proteção NR-12. / Belt coupling with NR-12 protection. / Acoplamiento de correas con protección NR-12.
- ♦ Tanque complementar de escorva em aço carbono. / Supplementary priming tank in carbon steel. / Tanque complementario de cebado en acero al carbono.
- ♦ Lança guincho para manuseio de mangotes hidráulicos. / Winch boom for handling hydraulic hoses. / Brazo de cabrestante para manejo de mangueras hidráulicas.
- ♦ Painel de controle eletrônico. / Electronic control panel. / Panel de control electrónico.
- ♦ Tanque de combustível. / Fuel tank. / Tanque de combustible.
- ♦ Acelerador de rotação. / Throttle rotator. / Acelerador de rotación.





EBARA



RESUMO PADRÃO DO EQUIPAMENTO / STANDARD EQUIPMENT SUMMARY / RESUMEN ESTÁNDAR DEL EQUIPO

✓ Painel de comando elétrico / *Electric control panel / Panel de mando eléctrico*

Painel com chicote elétrico para o motor, desenvolvido para aplicação agrícola, em caixa metálica com porta dupla IP-65, contendo: / *Panel with electrical harness for the engine, developed for agricultural application, in a metal box with double door IP-65, containing:* / *Panel con arnés eléctrico para el motor, desarrollado para aplicación agrícola, en caja metálica con puerta doble IP-65, que contiene:*

- ♦ controlador eletrônico IP-65; / *IP-65 electronic controller; / controlador electrónico IP-65;*
- ♦ partida e parada; / *start and stop; / arranque y parada;*
- ♦ controle da temperatura do motor; / *engine temperature control; / control de la temperatura del motor;*
- ♦ controle de pressão de óleo; / *oil pressure control; / control de presión de aceite;*
- ♦ rotação do motor (RPM); / *engine rotation (RPM); / rotación del motor (RPM);*
- ♦ horímetro. / *hour meter. / contador de horas.*

✓ Conjunto de eixos / *Axle set / Conjunto de ejes*

- ♦ Opção com 01 eixo: eixo traseiro com 02 rodas aro 16", pneus com câmara de ar, cubos de roda e freio estacionário. / *Option with 01 axle: rear axle with 02 16-inch wheels, tires with inner tubes, wheel hubs, and parking brake. / Opción con 01 eje: eje trasero con 02 ruedas de aro 16 pulgadas, neumáticos con cámara de aire, cubos de rueda y freno de estacionamiento.*
- ♦ Opção com 02 eixos: eixo traseiro com 02 rodas aro 16", pneus com câmara de ar, cubos de roda e freio estacionário. Eixo dianteiro articulado com 02 rodas aro 16", pneus com câmara de ar e cubos de roda. / *Option with 02 axles: rear axle with 02 16-inch wheels, tires with inner tubes, wheel hubs, and parking brake. Articulated front axle with 02 16-inch wheels, tires with inner tubes, and wheel hubs. / Opción con 02 ejes: eje trasero con 02 ruedas de aro 16 pulgadas, neumáticos con cámara de aire, cubos de rueda y freno de estacionamiento.*

✓ Reboque / *Trailer / Remolque*

- ♦ Estrutura reforçada de engate para reboque com mola de sustentação. / *Reinforced structure of trailer hitch with support spring. / Estructura reforzada de engancho para remolque con muelle de soporte*

✓ Estrutural / *Structural / Estructural*

- ♦ Carreta em aço carbono. / *Trailer in carbon steel. / Remolque en acero al carbono.*
- ♦ Tubulação sucção: ANSI ou DIN. / *Suction piping: ANSI or DIN. / Tubería de succión: ANSI o DIN.*
- ♦ Tubulação Recalque: ANSI ou DIN. / *Discharge piping: ANSI or DIN. / Tubería de descarga: ANSI o DIN.*
- ♦ Itens sob consulta: capacidade do tanque de combustível, dimensão, capacidade do tanque de escorva e peso. / *Items upon request: fuel tank capacity, dimensions, priming tank capacity, and weight. / Artículos bajo consulta: capacidad del tanque de combustible, dimensiones, capacidad del tanque de cebado y peso.*

✓ Opcional Sob Consulta / *Optional Upon Request / Opcional Bajo Consulta*

- ♦ Tubulação de sucção e descarga. / *Suction and discharge piping. / Tubería de succión y descarga.*
- ♦ Crivo na sucção. / *Strainer in the suction. / Criba en la succión.*
- ♦ Internos da bomba centrífuga em inox. / *Stainless steel internals of the centrifugal pump. / Internos de la bomba centrífuga en acero inoxidable.*
- ♦ Tanque de escorva em inox. / *Stainless steel priming tank. / Tanque de cebado en acero inoxidable.*

✓ Lança do guincho / *Winch boom / Brazo del cabrestante*

- ♦ Lança do guincho com catraca automática para 400kg, proporcionando maior conforto ergonômico e segurança para o operador. rodas aro 16", pneus com câmara de ar e cubos de roda. / *Winch boom with automatic ratchet for 400kg, providing greater ergonomic comfort and safety for the operator. 16-inch wheels, tires with inner tubes, and wheel hubs. / Brazo del cabrestante con carraca automática para 400kg, proporcionando mayor comodidad ergonómica y seguridad para el operador. Ruedas de aro 16 pulgadas, neumáticos con cámara de aire y cubos de rueda.*

✓ Escorva automática / *Automatic priming / Cebado automático*

- ♦ Opção 01: tanque complementar de escorva em aço carbono. / *Option 01: Supplementary priming tank in carbon steel. / Opción 01: Tanque complementario de cebado en acero al carbono.*
- ♦ Opção 02: escorva automática com sistema tipo venturi. / *Option 02: Automatic priming with venturi-type system. / Opción 02: Cebado automático con sistema tipo venturi.*

✓ Autonomia / *Autonomy / Autonomía*

- ♦ Kit tanque de combustível plástico com autonomia de 08 horas de operação em plena carga. / *Plastic fuel tank kit with 08 hours of autonomy at full load. / Kit de tanque de combustible plástico con autonomía de 08 horas de operación a plena carga.*

✓ Pintura / *Painting / Pintura*

- ♦ Pintura líquida no padrão EBARA. / *Liquid painting in the EBARA standard. / Pintura líquida en el estándar EBARA.*

✓ Aceleração / *Acceleration / Aceleración*

- ♦ Cabo e terminal para aceleração manual do equipamento através do operador. / *Cable and terminal for manual acceleration of the equipment by the operator. / Cable y terminal para la aceleración manual del equipo por*

ESCANEE O QR CODE E ACESSE
NOSSAS MÍDIAS /
Scan the QR code and access
our media / Escanee el código QR
y acceda a nuestros medios.

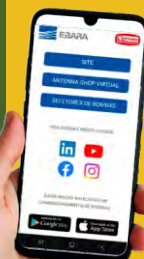

(19) 3641-9100
www.ebara.com.br

A Bombas com intermediário
Pumps with brackets
Bombas con intermediário

TJ16^{NR}

SÉRIE



INJETOR
EJECTOR / INYECTOR - J
1 1/4" x 1" BSP

TJA16

SÉRIE

NR - Rotor em Termoplástico
Thermoplastic Impeller / Impulsor em Termoplástico

AL - Rotor em Alumínio / Aluminium Impeller / Impulsor en Aluminio
BR - Rotor em Bronze / Bronze Impeller / Impulsor en Bronce

MODELO MODEL / MODELO	cv hp	ESTÁGIOS STAGES ETAPAS	ROTOR (mm) IMPELLER IMPULSOR	SUÇÃO BSP SUCTION ASPIRACION	PRESSÃO BSP RETURN PRESSION	RECALQUE BSP DISCHARGE DESCARGA	PROFUNDIDADE ATÉ NÍVEL DINÂMICO [m] / DYNAMIC LEVEL DEPTH [m] / PROFUNDIDAD HASTA NIVEL DINÁMICO - [m]																PK (2)	PMI (3)					
							6	8	10	12	14	16	18	20	22	24	26	28	30	32	34	36			38	40			
TJ-16/20	TJA-16/20	3/4	1	125 x 2,5	1 1/4"	1"	3/4"	3.6	3.5	3.1	2.8	2.4	2.1	1.8	1.3												17	13	
TJ-16/30	TJA-16/30	3/4	1	125 x 2,5	1 1/4"	1"	3/4"							1.8	1.5	1.4	1.2	1.0	0.8									17	21
TJ-16/40	TJA-16/40	3/4	1	125 x 2,5	1 1/4"	1"	3/4"												0.9	0.8	0.7	0.6	0.5	0.4	0.3			18	35
TJ-16/20	TJA-16/20	1,0	1	140 x 3	1 1/4"	1"	3/4"	4.1	4.0	3.8	3.5	3.1	2.6	2.0	1.6													18	15
TJ-16/30	TJA-16/30	1,0	1	140 x 3	1 1/4"	1"	3/4"							2.3	1.9	1.8	1.4	1.1	0.9									17	24
TJ-16/40	TJA-16/40	1,0	1	140 x 3	1 1/4"	1"	3/4"												1.0	0.9	0.8	0.7	0.6	0.5	0.4			18	28
TJ-16/20	TJA-16/20	1,5	1	150 x 3	1 1/4"	1"	3/4"	5.5	5.2	4.7	4.2	3.8	3.3	2.8	2.2													21	14
TJ-16/30	TJA-16/30	1,5	1	150 x 3	1 1/4"	1"	3/4"							2.7	2.4	2.3	2.1	1.7	1.4									22	21
TJ-16/40	TJA-16/40	1,5	1	150 x 3	1 1/4"	1"	3/4"												1.3	1.1	1.0	0.9	0.85	0.8	0.7			23	27
TJ-16/20	TJA-16/20	2,0	1	159 x 3	1 1/4"	1"	3/4"	6.1	5.4	5.0	4.6	4.1	3.6	3.1	2.4													22	15
TJ-16/30	TJA-16/30	2,0	1	159 x 3	1 1/4"	1"	3/4"							3.0	2.8	2.5	2.2	1.9	1.5									22	22
TJ-16/40	TJA-16/40	2,0	1	159 x 3	1 1/4"	1"	3/4"												1.4	1.3	1.2	1.1	1.0	0.9	0.8			23	27

Para poços com diâmetro mínimo de 4" / For wells with 4" minimum diameter / Para pozos con diámetro mínimo de 4"

Recomenda-se a utilização para bombeamento até 40° C / Recommended maximum pumping temperature up to 40°C / Se recomienda la utilización para bombeo hasta 40°C.

(1) - Vazão baseada ao nível do mar com submergência apropriada do injetor. (2) - PK - Pressão de descarga a vazão indicada. (3) - PMI - Profundidade mínima do injetor em metros.

(1) Flow based on the sea level with suitable injector submergence (2) - PK- Discharge pressure at indicated flow (3) PMI- Minimum injector depth in meters

(1) Caudal en base al nivel del mar con sumergencia adecuada al inyector (2) PK- Presión de descarga a caudal indicada (3) PMI- Mínima profundidad del inyector en metros

TPJ16^{NR}

SÉRIE



INJETOR
EJECTOR / INYECTOR - PJ
1 1/2" x 1 1/4" BSP

TPJA16

SÉRIE

NR - Rotor em Termoplástico /
Thermoplastic Impeller / Impulsor em Termoplástico

AL - Rotor em Alumínio / Aluminium Impeller / Impulsor en Aluminio
BR - Rotor em Bronze / Bronze Impeller / Impulsor en Bronce

MODELO MODEL / MODELO	cv hp	ESTÁGIOS STAGES ETAPAS	ROTOR (mm) IMPELLER IMPULSOR	SUÇÃO BSP SUCTION ASPIRACION	PRESSÃO BSP RETURN PRESSION	RECALQUE BSP DISCHARGE DESCARGA	PROFUNDIDADE ATÉ NÍVEL DINÂMICO [m] / DYNAMIC LEVEL DEPTH [m] / PROFUNDIDAD HASTA NIVEL DINÁMICO - [m]																PK (2)	PMI (3)								
							8	10	12	14	16	18	20	22	24	26	28	30	32	34	36	38			40	42	44	46	48	50	55	
TPJ-16/20	TPJA-16/20	1,0	1	128 x 3	1 1/2"	1 1/4"	1"	5.1	4.6	4.1	3.6	3.2	2.8	2.3															19	16		
TPJ-16/30	TPJA-16/30	1,0	1	128 x 3	1 1/2"	1 1/4"	1"					2.9	2.4	2.1	2.0	1.9	1.7	1.6											21	19		
TPJ-16/40	TPJA-16/40	1,0	1	128 x 3	1 1/2"	1 1/4"	1"										1.8	1.7	1.6	1.4	1.3	1.2							26	30		
TPJ-16/50	TPJA-16/50	1,0	1	128 x 3	1 1/2"	1 1/4"	1"												1.2	1.1	1.0	0.9	0.8	0.8	0.7	0.7	0.6	0.4	28	36		
TPJ-16/20	TPJA-16/20	1,5	1	138 x 3	1 1/2"	1 1/4"	1"	6.3	5.9	5.3	4.7	4.2	3.7	3.0															21	14		
TPJ-16/30	TPJA-16/30	1,5	1	138 x 3	1 1/2"	1 1/4"	1"					3.6	3.4	3.1	2.6	2.4	2.1	1.9											22	21		
TPJ-16/40	TPJA-16/40	1,5	1	138 x 3	1 1/2"	1 1/4"	1"												2.2	2.0	1.7	1.6	1.4	1.3					23	27		
TPJ-16/50	TPJA-16/50	1,5	1	138 x 3	1 1/2"	1 1/4"	1"													1.5	1.4	1.2	1.1	1.0	0.9	0.8	0.8	0.7	0.5	32	28	
TPJ-16/20	TPJA-16/20	2,0	1	150 x 3	1 1/2"	1 1/4"	1"	7.4	6.9	6.4	5.7	5.1	4.4	3.8															19	10		
TPJ-16/30	TPJA-16/30	2,0	1	150 x 3	1 1/2"	1 1/4"	1"					4.2	3.8	3.6	3.1	2.6	2.3	2.1											21	22		
TPJ-16/40	TPJA-16/40	2,0	1	150 x 3	1 1/2"	1 1/4"	1"												2.4	2.3	2.1	1.9	1.6	1.5					22	27		
TPJ-16/50	TPJA-16/50	2,0	1	150 x 3	1 1/2"	1 1/4"	1"													1.7	1.6	1.5	1.4	1.3	1.2	1.1	1.0	0.9	0.8	26	35	
TPJ-16/20	TPJA-16/20	3,0	1	159 x 3	1 1/2"	1 1/4"	1"	9.6	8.7	7.6	6.5	5.7	5.1	4.3															21	10		
TPJ-16/30	TPJA-16/30	3,0	1	159 x 3	1 1/2"	1 1/4"	1"					5.5	5.0	4.4	3.7	3.4	3.0	2.5											23	18		
TPJ-16/40	TPJA-16/40	3,0	1	159 x 3	1 1/2"	1 1/4"	1"													4.0	3.4	3.0	2.8	2.7	2.3				26	31		
TPJ-16/50	TPJA-16/50	3,0	1	159 x 3	1 1/2"	1 1/4"	1"														2.1	2.0	1.9	1.7	1.5	1.4	1.3	1.2	1.1	0.9	33	35

Para poços com diâmetro mínimo de 6" / For wells with 6" minimum diameter / Para pozos con diámetro mínimo de 6"

(1) - Vazão baseada ao nível do mar com submergência apropriada do injetor. (2) - PK - Pressão de descarga a vazão indicada. (3) - PMI - Profundidade mínima do injetor em metros.

(1) Flow based on the sea level with suitable injector submergence (2) - PK- Discharge pressure at indicated flow (3) PMI- Minimum injector depth in meters

(1) Caudal en base al nivel del mar con sumergencia adecuada al inyector (2) PK- Presión de descarga a caudal indicada (3) PMI- Mínima profundidad del inyector en metros

Confira nossa linha completa de BOMBAS NORMALIZADAS

Get to know our complete standard pumps line / Verifique nuestra línea completa de bombas estándar



TH Norm



TH NormBloc



TH NormChem



TH 150-500
SÉRIE



TH NormBloc
(Rosca / Thread)



TH 200-400
SÉRIE

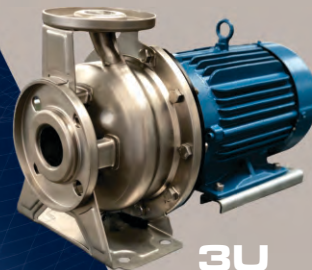

3U

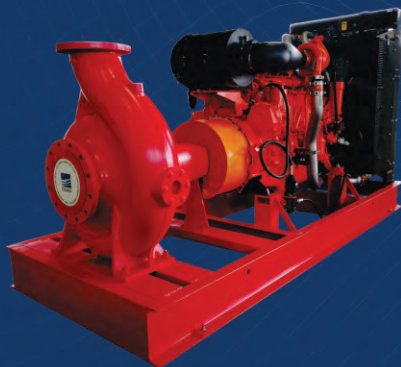

TH Normbloc (Monobloco): Montagem até 75,0cv em 2 polos e 4 polos / (Close Coupled): Assembly until 75,0hp in 2 poles and 4 poles / (Acoplada): Montaje hasta 75,0hp en 2 polos y 4 polos.

GSD (Monobloco): Montagem até 125,0cv em 4 polos e 75,0cv em 2 polos / (Close Coupled): Assembly until 125,0hp in 4 poles and 75,0hp in 2 poles / (Acoplada): Montaje hasta 125,0hp en 4 polos y 75,0hp en 2 polos.

Consulte-nos! / Contact us! / Consúltenos!

eDYNAMiQ type GS /GSD

Eco, Dynamic and Integrated Quality

Ebara's Stunning Solutions for a Better World
delivering stunning solutions to every application and occasion



Tecnologia Japonesa fabricada no Brasil
Japanese Technology manufactured in Brazil /
Tecnologia Japonesa fabricada en Brasil



Para maiores informações / For further information / Para mayor información

www.ebara.com.br

Ishizue



EBARA



Modelo/Model/ Modelo **GS^B** **GSD^B**

Design de economia de energia

Energy-saving design / Diseño economía de energía

- Maior eficiência da bomba alcançada em nível mundial (GS-200/500) / *World top class pump efficiency achieved (GS-200/500) / Mayor eficiencia de la bomba alcanzada a nivel mundial.(GS-200/500)*
- Grande melhoria em relação aos nossos modelos anteriores devido ao design do rotor projetado usando nossa própria tecnologia 3D de design inverso / *Major improvement over our previous models by impeller designed using our proprietary 3D inverse design technology. / Gran mejora en relación a nuestros modelos anteriores debido al diseño del rotor proyectado usando nuestra propia tecnología 3D de diseño inverso*
- Maior eficiência significa tamanho mais compacto, menor consumo de energia e potência do motor. / *Higher efficiency means lower energy consumption and motor power, and more compact size. / Mayor eficiencia significa tamaño más compacto, menor consumo de energía y potencia del motor.*

Simple manutenção

Simple maintenance / Mantenimiento sencillo

- A estrutura Back-Pull-Out permite desmontagem e inspeção sem a remoção da tubulação de sucção e descarga. / *Back pull-out structure enables disassembly and inspection without removal of suction and discharge piping / La estructura Back-Pull-Out permite desmontaje e inspección sin la remoción del tubo de succión y descarga*
- **GS:** Os rolamentos blindados eliminam a necessidade de adicionar ou trocar o óleo lubrificante. / *GS: Shield bearings eliminate need for adding or exchanging lubricating oil. / GS: Los rodamientos blindados eliminan la necesidad de adicionar o cambiar el aceite lubricante.*

Especificações da bomba

Pump specifications / Especificaciones de la bomba

- Pressão máxima de operação / *Maximum operating pressure / Presión máxima de operación:* 16bar
- Flanges conforme norma ANSI B 16.1. (125 Lb FF) / *Flanges are according to ANSI B 16.1 STANDAR. / Bridas conforme norma ANSI B 16.1. (125 Lb FF). Opcional DIN EN 1092-2/97 (PN16) / DIN flanges option is available. / Opcional DIN EN 1092-2/97 (PN16).*
- Dimensional conforme norma EN733 / *Pump dimensions adopt EN733 / Dimensional conforme norma EN733.*



GS = Versão Mancal / Bare Shaft Version / Solo Eje Libre Versión

GSD = Versão Monobloco/ Close Coupled Version / Versión Acoplada

B = Montagem com selo tipo T21

Tamanho / Pump size / Tamaño (mm) 32- 200

Capacidade / Capacity / capacidad (m³/h) ~ 1500

Altura / Head / altura (m) ~ 150



Ar condicionado/Air conditioning/Aire acondicionado
Sistemas de aquecimento/Heating systems/Sistemas de calentamiento
Sistemas de refrigeração/Cooling systems/Sistemas de refrigeración



Agricultura / Irrigação
Agricultures / Irrigation
Agricultura / Irrigación



Combate a incêndios
Fire fighting / Combate a incendios



Abastecimento público de água
Public water supply/
Abastecimiento público de agua



Construção civil
Construction/Construcción civil



Indústrias / Processos
Industry / Processes
Industria / Procesos



Saneamento
Sanitation/Saneamiento



Sistemas de refrigeração
Cooling systems /
Sistemas de refrigeración

Flanges ANSI 16bar (ANSI B 16.1)
Opcional DIN 16bar (EN PN16)
ANSI 16bar flanges (ANSI B 16.1)
Optional DIN 16bar flanges (EN PN16)
Bridas ANSI 16bar (ANSI B 16.1)
Opcional DIN 16bar (EN PN16)

Vedação/Sealing /Sello:

Selo Mecânico/Mechanical seal / Sello mecánico
Opcional/Optional: Gaxeta para os modelos /
Gland packing for model / Prensa estopa para los
modelos: GS 125-400, GS 125-500, GS 150-400,
GS 150-500 e GS 200-400 GS 200-500

Vedação / Sealing /Sello:

Gaxeta / Packing gland /Prensa estopa

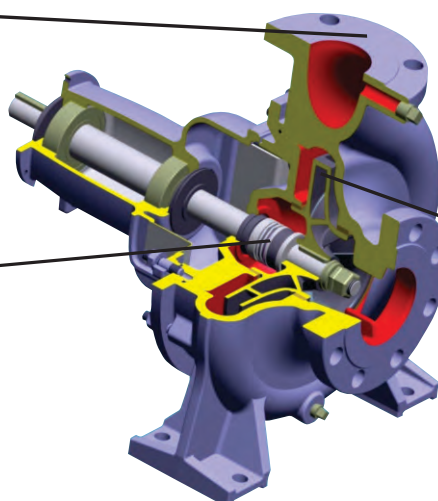

Novo design hidráulico
Diretiva ErP cumprida
New hydraulic design
ErP directive complied
Nuevo diseño hidráulico
Directiva ErP larga

B - montagem com selo tipo T21 / B - T21 mechanical seal assembly / B - montaje con sello mecánico tipo T21



GS^B 32-125

SUCÇÃO / SUCTION / ASPIRACIÓN



RECALQUE / DISCHARGE / DESCARGA



MODELO MODEL MODELO	ROTOR IMPELLER IMPULSOR [mm]	ALTURA MANOMÉTRICA / HEAD / ALTURA DE BOMBEO [m]										ALTURA MÁXIMA MAXIMUM HEAD ALTURA MÁXIMA [m]
		2	3	4	5	6	7	8	9	10		
GS32-125	106	VAZÃO / FLOW RATE / CAUDAL [m ³ /h]										5,5
			17,8	14,3	9,1							
GS32-125	119	VAZÃO / FLOW RATE / CAUDAL [m ³ /h]										6,5
				19,4	15,6	10,7						
GS32-125	131	VAZÃO / FLOW RATE / CAUDAL [m ³ /h]										8,1
				24,8	22,7	20,1	16,5	7,5				
GS32-125	142	VAZÃO / FLOW RATE / CAUDAL [m ³ /h]										9,4
					26,5	24,2	21,4	18,0	12,6			

GS^B 32-125.1

SUCÇÃO / SUCTION / ASPIRACIÓN



RECALQUE / DISCHARGE / DESCARGA



MODELO MODEL MODELO	ROTOR IMPELLER IMPULSOR [mm]	ALTURA MANOMÉTRICA / HEAD / ALTURA DE BOMBEO [m]										ALTURA MÁXIMA MAXIMUM HEAD ALTURA MÁXIMA [m]
		2	3	4	5	7	8	9	10			
GS32-125.1	100	VAZÃO / FLOW RATE / CAUDAL [m ³ /h]										4,2
			11,7	6,1								
GS32-125.1	115	VAZÃO / FLOW RATE / CAUDAL [m ³ /h]										5,8
					11,1							
GS32-125.1	129	VAZÃO / FLOW RATE / CAUDAL [m ³ /h]										7,6
						11,6						
GS32-125.1	140	VAZÃO / FLOW RATE / CAUDAL [m ³ /h]										9,1
							14,5	8,8				

GS^B 32-160

SUCÇÃO / SUCTION / ASPIRACIÓN



RECALQUE / DISCHARGE / DESCARGA



MODELO MODEL MODELO	ROTOR IMPELLER IMPULSOR [mm]	ALTURA MANOMÉTRICA / HEAD / ALTURA DE BOMBEO [m]										ALTURA MÁXIMA MAXIMUM HEAD ALTURA MÁXIMA [m]
		6	7	8	9	10	11	12	13	14	15	
GS32-160	139	VAZÃO / FLOW RATE / CAUDAL [m ³ /h]										9,0
			19,2	15,4	4,6							
GS32-160	152	VAZÃO / FLOW RATE / CAUDAL [m ³ /h]										11,1
					22,1	18,0	5,8					
GS32-160	164	VAZÃO / FLOW RATE / CAUDAL [m ³ /h]										13,1
							22,0	17,7	5,5			
GS32-160	177	VAZÃO / FLOW RATE / CAUDAL [m ³ /h]										14,9
							25,0	22,4	19,0	13,9		

GS^B 32-160.1

SUCÇÃO / SUCTION / ASPIRACIÓN



RECALQUE / DISCHARGE / DESCARGA



MODELO MODEL MODELO	ROTOR IMPELLER IMPULSOR [mm]	ALTURA MANOMÉTRICA / HEAD / ALTURA DE BOMBEO [m]														ALTURA MÁXIMA MAXIMUM HEAD ALTURA MÁXIMA [m]
		5	6	7	8	9	10	11	12	13	14	15	16			
GS32-160.1	126	VAZÃO / FLOW RATE / CAUDAL [m ³ /h]														7,4
			13,4	8,9												
GS32-160.1	145	VAZÃO / FLOW RATE / CAUDAL [m ³ /h]														9,9
					15,9	13,0										
GS32-160.1	163	VAZÃO / FLOW RATE / CAUDAL [m ³ /h]														12,8
							18,4	15,8	12,3							
GS32-160.1	177	VAZÃO / FLOW RATE / CAUDAL [m ³ /h]														15,2
								20,8	18,8	16,4	13,2	7,0				

GS^B 32-200

SUCÇÃO / SUCTION / ASPIRACIÓN



RECALQUE / DISCHARGE / DESCARGA



MODELO MODEL MODELO	ROTOR IMPELLER IMPULSOR [mm]	ALTURA MANOMÉTRICA / HEAD / ALTURA DE BOMBEO [m]														ALTURA MÁXIMA MAXIMUM HEAD ALTURA MÁXIMA [m]
		9	10	11	12	13	14	15	16	17	18	19	20	21	22	
GS32-200	170	VAZÃO / FLOW RATE / CAUDAL [m ³ /h]														13,8
			21,5	19,0	16,0	11,8										
GS32-200	184	VAZÃO / FLOW RATE / CAUDAL [m ³ /h]														16,2
					24,5	22,0	19,0	15,1	7,5							
GS32-200	197	VAZÃO / FLOW RATE / CAUDAL [m ³ /h]														18,6
							27,0	24,5	21,7	18,0	12,5					
GS32-200	208	VAZÃO / FLOW RATE / CAUDAL [m ³ /h]														21,1
								30,1	28,0	25,6	22,9	19,6	15,3	7,1		
GS32-200	219	VAZÃO / FLOW RATE / CAUDAL [m ³ /h]														23,3
									33,8	31,8	29,8	27,4	24,6	21,3	17,1	



EBARA

BOMBAS NORMALIZADAS EBARA

EBARA STANDARDIZED PUMPS /
BOMBAS ESTÁNDAR EBARA

1750 RPM - 60 Hz

B - montagem com selo tipo T21 / B - T21 mechanical seal assembly / B - montaje con sello mecánico tipo T21



GS^B 32-200.1

SUCÇÃO / SUCTION / ASPIRACIÓN



RECALQUE / DISCHARGE / DESCARGA



MODELO MODEL MODELO	ROTOR IMPELLER IMPULSOR [mm]	ALTURA MANOMÉTRICA / HEAD / ALTURA DE BOMBEO [m]																			ALTURA MÁXIMA MAXIMUM HEAD ALTURA MÁXIMA [m]
		4	5	6	7	8	9	10	11	12	13	14	15	16	17	18	19	20			
		VAZÃO / FLOW RATE / CAUDAL [m ³ /h]																			
GS32-200.1	172		19,1	18,1	17,1	15,9	14,7	13,2	11,4	8,9	3,6									13,3	
										0,75 cv	0,5 cv										
GS32-200.1	184				20,0	19,1	18,0	16,9	15,4	13,9	9,5	5,1								15,4	
								1,5 cv			1 cv	0,75 cv									
GS32-200.1	196					21,8	20,9	20,0	18,9	17,7	16,4	14,9	13,0	10,7	7,3					17,7	
								1,5 cv						1 cv							
GS32-200.1	207								23,1	22,1	21,2	20,1	18,8	17,4	15,9	13,9	11,5	8,2		19,8	
											2 cv					1,5 cv					

GS^B 32-250

SUCÇÃO / SUCTION / ASPIRACIÓN RECALQUE / DISCHARGE / DESCARGA



MODELO MODEL MODELO	ROTOR IMPELLER IMPULSOR [mm]	ALTURA MANOMÉTRICA / HEAD / ALTURA DE BOMBEO [m]																					ALTURA MÁXIMA MAXIMUM HEAD ALTURA MÁXIMA [m]	
		14	15	16	17	18	19	20	21	22	23	24	25	26	27	28	29	30	31	32	33	34		35
		VAZÃO / FLOW RATE / CAUDAL [m ³ /h]																						
GS32-250	198		18,8	16,8	14,3	11,1	6,0																	19,3
				2 cv		1,5 cv																		
GS32-250	222						20,1	17,9	15,1	11,7	7,0													24,3
								3 cv			2 cv													
GS32-250	241									23,9	22,1	20,2	17,9	15,1	11,2									28,9
											4 cv		3 cv											
GS32-250	262															24,3	22,4	20,1	17,2	13,6	8,1			34,3
																5 cv		4 cv		3 cv				

GS^B 40-125

SUCÇÃO / SUCTION / ASPIRACIÓN



RECALQUE / DISCHARGE / DESCARGA



MODELO MODEL MODELO	ROTOR IMPELLER IMPULSOR [mm]	ALTURA MANOMÉTRICA / HEAD / ALTURA DE BOMBEO [m]										ALTURA MÁXIMA MAXIMUM HEAD ALTURA MÁXIMA [m]			
		2	3	4	5	6	7	8	9	10					
		VAZÃO / FLOW RATE / CAUDAL [m ³ /h]													
GS40-125	105		24,4	17,3											4,9
				0,75 cv											
GS40-125	119			29,3	23,7	15,2									6,6
					0,75 cv										
GS40-125	131					32,5	26,2	15,2							8,3
							1 cv	0,75 cv							
GS40-125	142							39,1	35,5	30,1	21,0				9,7
									1,5 cv		1 cv				

GS^B 40-160

SUCÇÃO / SUCTION / ASPIRACIÓN



RECALQUE / DISCHARGE / DESCARGA



MODELO MODEL MODELO	ROTOR IMPELLER IMPULSOR [mm]	ALTURA MANOMÉTRICA / HEAD / ALTURA DE BOMBEO [m]														ALTURA MÁXIMA MAXIMUM HEAD ALTURA MÁXIMA [m]
		3	4	5	6	7	8	9	10	11	12	13	14	15	16	
		VAZÃO / FLOW RATE / CAUDAL [m ³ /h]														
GS40-160	134		38,8	35,3	31,1	25,8	17,7									8,7
				1,5 cv		1 cv										
GS40-160	150				39,6	35,4	30,3	23,7	8,3							11,1
					2 cv		1,5 cv		1 cv							
GS40-160	163						44,9	40,8	36,0	29,8	19,1					13,3
							3 cv		2 cv		1,5 cv					
GS40-160	177								45,7	41,5	36,6	30,1	20,5			15,6
										3 cv		2 cv				

GS^B 40-200

SUCÇÃO / SUCTION / ASPIRACIÓN



RECALQUE / DISCHARGE / DESCARGA



MODELO MODEL MODELO	ROTOR IMPELLER IMPULSOR [mm]	ALTURA MANOMÉTRICA / HEAD / ALTURA DE BOMBEO [m]														ALTURA MÁXIMA MAXIMUM HEAD ALTURA MÁXIMA [m]
		12	13	14	15	16	17	18	19	20	21	22	23	24	25	
		VAZÃO / FLOW RATE / CAUDAL [m ³ /h]														
GS40-200	172		35,3	28,3												14,9
				3 cv												
GS40-200	189				40,9	36,0	29,3	16,3								18,2
					4 cv		3 cv		2 cv							
GS40-200	205						43,1	38,3	32,0	21,5						21,5
								4 cv		3 cv						
GS40-200	219								45,0	41,0	36,3	29,8	18,2			24,3
										5 cv		4 cv		3 cv		



EBARA

BOMBAS NORMALIZADAS EBARA

EBARA STANDARDIZED PUMPS /
BOMBAS ESTÁNDAR EBARA

1750 RPM - 60 Hz

B - montagem com selo tipo T21 / B - T21 mechanical seal assembly / B - montaje con sello mecánico tipo T21



GS^B 40-250

SUCÇÃO / SUCTION / ASPIRACIÓN RECALQUE / DISCHARGE / DESCARGA



MODELO MODEL MODELO	ROTOR IMPELLER IMPULSOR [mm]	ALTURA MANOMÉTRICA / HEAD / ALTURA DE BOMBEO [m]																ALTURA MÁXIMA MAXIMUM HEAD ALTURA MÁXIMA [m]			
		15	16	17	18	19	20	21	22	23	24	25	26	27	28	29	30		31	32	33
GS40-250	211	VAZÃO / FLOW RATE / CAUDAL [m ³ /h]																22,7			
		4 cv				3 cv															
GS40-250	228	VAZÃO / FLOW RATE / CAUDAL [m ³ /h]																26,7			
						5 cv				4 cv				3 cv							
GS40-250	245	VAZÃO / FLOW RATE / CAUDAL [m ³ /h]																31,1			
										6 cv				5 cv					4 cv		
GS40-250	260	VAZÃO / FLOW RATE / CAUDAL [m ³ /h]																35,1			
														7.5 cv					6 cv		

GS^B 40-315

SUCÇÃO / SUCTION / ASPIRACIÓN RECALQUE / DISCHARGE / DESCARGA



MODELO MODEL MODELO	ROTOR IMPELLER IMPULSOR [mm]	ALTURA MANOMÉTRICA / HEAD / ALTURA DE BOMBEO [m]																ALTURA MÁXIMA MAXIMUM HEAD ALTURA MÁXIMA [m]	
		20	22	24	26	28	30	32	34	36	38	40	42	44	46	48	50		52
GS40-315	263	VAZÃO / FLOW RATE / CAUDAL [m ³ /h]																35,0	
		40,8				38,5				36,5				33,0					30,0
GS40-315	290	VAZÃO / FLOW RATE / CAUDAL [m ³ /h]																42,5	
						46,4				44,2				42,0					39,3
GS40-315	312	VAZÃO / FLOW RATE / CAUDAL [m ³ /h]																50,0	
										52,5				50,9					49,2
GS40-315	334	VAZÃO / FLOW RATE / CAUDAL [m ³ /h]																57,5	
														58,6					56,8

GS^B 50-125

SUCÇÃO / SUCTION / ASPIRACIÓN



RECALQUE / DISCHARGE / DESCARGA



MODELO MODEL MODELO	ROTOR IMPELLER IMPULSOR [mm]	ALTURA MANOMÉTRICA / HEAD / ALTURA DE BOMBEO [m]								ALTURA MÁXIMA MAXIMUM HEAD ALTURA MÁXIMA [m]
		2	3	4	5	6	7	8	9	
GS50-125	111	VAZÃO / FLOW RATE / CAUDAL [m ³ /h]								5,4
		40,7		29,5		12,2				
GS50-125	123	VAZÃO / FLOW RATE / CAUDAL [m ³ /h]								6,7
				47,0		38,0		25,1		
GS50-125	134	VAZÃO / FLOW RATE / CAUDAL [m ³ /h]								8,3
						51,8		42,3		
GS50-125	144	VAZÃO / FLOW RATE / CAUDAL [m ³ /h]								9,7
						58,1		53,7		

GS^B 50-160

SUCÇÃO / SUCTION / ASPIRACIÓN



RECALQUE / DISCHARGE / DESCARGA



MODELO MODEL MODELO	ROTOR IMPELLER IMPULSOR [mm]	ALTURA MANOMÉTRICA / HEAD / ALTURA DE BOMBEO [m]												ALTURA MÁXIMA MAXIMUM HEAD ALTURA MÁXIMA [m]
		5	6	7	8	9	10	11	12	13	14	15	17	
GS50-160	131	VAZÃO / FLOW RATE / CAUDAL [m ³ /h]												8,1
		40,6		30,5		11,0								
GS50-160	148	VAZÃO / FLOW RATE / CAUDAL [m ³ /h]												10,8
				60,9		55,8		49,2		40,2		18,6		
GS50-160	164	VAZÃO / FLOW RATE / CAUDAL [m ³ /h]												13,7
						63,2		58,1		51,4		42,5		
GS50-160	177	VAZÃO / FLOW RATE / CAUDAL [m ³ /h]												16,0
								66,8		60,4		53,7		

GS^B 50-200

SUCÇÃO / SUCTION / ASPIRACIÓN



RECALQUE / DISCHARGE / DESCARGA



MODELO MODEL MODELO	ROTOR IMPELLER IMPULSOR [mm]	ALTURA MANOMÉTRICA / HEAD / ALTURA DE BOMBEO [m]													ALTURA MÁXIMA MAXIMUM HEAD ALTURA MÁXIMA [m]
		11	12	13	14	15	16	17	18	19	20	21	22	23	
GS50-200	171	VAZÃO / FLOW RATE / CAUDAL [m ³ /h]													14,9
		54,3		47,6		37,8									
GS50-200	188	VAZÃO / FLOW RATE / CAUDAL [m ³ /h]													18,1
				60,9		55,8		49,2		40,2		18,6			
GS50-200	203	VAZÃO / FLOW RATE / CAUDAL [m ³ /h]													21,3
								63,2		58,1		51,4		42,5	
GS50-200	219	VAZÃO / FLOW RATE / CAUDAL [m ³ /h]													24,4
										68,0		63,4		58,1	



EBARA

BOMBAS NORMALIZADAS EBARA

EBARA STANDARDIZED PUMPS /
BOMBAS ESTÁNDAR EBARA

1750 RPM - 60 Hz

B - montagem com selo tipo T21 / B - T21 mechanical seal assembly / B - montaje con sello mecánico tipo T21



GS^B 50-250

SUCÇÃO / SUCTION / ASPIRACIÓN

65 mm 2.1/2"

RECALQUE / DISCHARGE / DESCARGA

50 mm 2"

MODELO MODEL MODELO	ROTOR IMPELLER IMPULSOR [mm]	ALTURA MANOMÉTRICA / HEAD / ALTURA DE BOMBEO [m]																ALTURA MÁXIMA MAXIMUM HEAD ALTURA MÁXIMA [m]			
		20	21	22	23	24	25	26	27	28	29	30	31	32	33	34	35		36	37	38
		VAZÃO / FLOW RATE / CAUDAL [m ³ /h]																			
GS50-250	210	60,1 6 cv	53,3 5 cv	43,5 4 cv	27,5																23,6
GS50-250	221			67,5 7,5 cv	61,0 6 cv	52,3 5 cv	39,6 4 cv	14,9													26,2
GS50-250	238					68,3 10 cv	62,2 7,5 cv	54,9 6 cv	44,3 4 cv	23,0											30,2
GS50-250	254									72,7 10 cv	67,1 7,5 cv	60,7 6 cv	53,2 5 cv	43,4 4 cv	23,4 2 cv						34,3
GS50-250	270											77,2 12,5 cv	72,9 10 cv	68,3 7,5 cv	62,9 6 cv	56,7 5 cv	49,4 4 cv	39,9 3 cv	21,6 2 cv		38,4

GS^B 50-315

SUCÇÃO / SUCTION / ASPIRACIÓN RECALQUE / DISCHARGE / DESCARGA

65 mm 2.1/2"

50 mm 2"

MODELO MODEL MODELO	ROTOR IMPELLER IMPULSOR [mm]	ALTURA MANOMÉTRICA / HEAD / ALTURA DE BOMBEO [m]																		ALTURA MÁXIMA MAXIMUM HEAD ALTURA MÁXIMA [m]				
		27	28	29	30	31	32	33	34	35	36	37	39	41	43	45	47	49	51		53	55	57	59
		VAZÃO / FLOW RATE / CAUDAL [m ³ /h]																						
GS50-315	277	70,8 12,5 cv	68,3 10 cv	65,9 9 cv	63,2 8 cv	60,3 7,5 cv	57,3 7 cv	53,9 6,5 cv	50,1 6 cv	45,7 5,5 cv	40,7 5 cv	33,8 4,5 cv												38,8
GS50-315	302									78,7 20 cv	75,6 18 cv	69,2 15 cv	61,5 12,5 cv	51,8 10 cv	37,7									46,9
GS50-315	324												79,1 20 cv	72,1 15 cv	64,1 12,5 cv	53,1 10 cv	35,8 3 cv							54,1
GS50-315	344														89,8 25 cv	83,6 20 cv	77,0 18 cv	69,7 15 cv	61,0 12,5 cv	49,1 10 cv	22,2 2 cv		61,2	

GS^B 65-125

SUCÇÃO / SUCTION / ASPIRACIÓN

80 mm 3"

RECALQUE / DISCHARGE / DESCARGA

65 mm 2.1/2"

MODELO MODEL MODELO	ROTOR IMPELLER IMPULSOR [mm]	ALTURA MANOMÉTRICA / HEAD / ALTURA DE BOMBEO [m]								ALTURA MÁXIMA MAXIMUM HEAD ALTURA MÁXIMA [m]
		3	4	5	6	7	8	9	10	
		VAZÃO / FLOW RATE / CAUDAL [m ³ /h]								
GS65-125	120		70,5 1,5 cv	49,3 1 cv	8,3					6,1
GS65-125	130			81,7 2 cv	67,5 1,5 cv	33,6				7,2
GS65-125	139				91,0 3 cv	78,4 2,5 cv	58,8			8,4
GS65-125	147					94,8 3 cv	84,3 2,5 cv	71,4 2 cv	51,5	9,7

GS^B 65-160

SUCÇÃO / SUCTION / ASPIRACIÓN

80 mm 3"

RECALQUE / DISCHARGE / DESCARGA

65 mm 2.1/2"

MODELO MODEL MODELO	ROTOR IMPELLER IMPULSOR [mm]	ALTURA MANOMÉTRICA / HEAD / ALTURA DE BOMBEO [m]											ALTURA MÁXIMA MAXIMUM HEAD ALTURA MÁXIMA [m]
		4	5	6	7	8	9	10	11	12	13	14	
		VAZÃO / FLOW RATE / CAUDAL [m ³ /h]											
GS65-160	135		72,1 2 cv	58,4 1,5 cv	39,9 1,5 cv	3,5							8,1
GS65-160	150				80,3 3 cv	67,6 2,5 cv	49,8	6,5	1,5 cv				10,1
GS65-160	165							86,6 4 cv	73,5 3 cv	52,1 3 cv			12,5
GS65-160	177								97,7 5 cv	87,9 4 cv	72,7 4 cv	42,0	14,5

GS^B 65-200

SUCÇÃO / SUCTION / ASPIRACIÓN

80 mm 3"

RECALQUE / DISCHARGE / DESCARGA

65 mm 2.1/2"

MODELO MODEL MODELO	ROTOR IMPELLER IMPULSOR [mm]	ALTURA MANOMÉTRICA / HEAD / ALTURA DE BOMBEO [m]											ALTURA MÁXIMA MAXIMUM HEAD ALTURA MÁXIMA [m]		
		9	10	11	12	13	14	15	16	18	19	20		21	22
		VAZÃO / FLOW RATE / CAUDAL [m ³ /h]													
GS65-200	162	90,3 4 cv	81,7 3 cv	70,0	48,7									12,4	
GS65-200	183					95,6 6 cv	84,7 5 cv	67,3 4 cv	28,0					16,0	
GS65-200	203								94,7 7,5 cv	81,0				19,9	
GS65-200	219										96,3 10 cv	86,6 7,5 cv	74,4 6 cv	54,7	23,2



EBARA

BOMBAS NORMALIZADAS EBARA

EBARA STANDARDIZED PUMPS /
BOMBAS ESTÁNDAR EBARA

1750 RPM - 60 Hz

B - montagem com selo tipo T21 / B - T21 mechanical seal assembly / B - montaje con sello mecánico tipo T21



GS^B 65-250

SUCÇÃO / SUCTION / ASPIRACIÓN RECALQUE / DISCHARGE / DESCARGA

80 mm 3" 65 mm 2 1/2"

MODELO MODEL MODELO	ROTOR IMPELLER IMPULSOR [mm]	ALTURA MANOMÉTRICA / HEAD / ALTURA DE BOMBEO [m]																ALTURA MÁXIMA MAXIMUM HEAD ALTURA MÁXIMA [m]				
		16	17	18	19	20	21	22	23	24	25	26	27	28	29	30	31		32	33	34	35
GS65-250	215	VAZÃO / FLOW RATE / CAUDAL [m ³ /h]																22,3				
			103,5	96,9	88,6	78,2	63,2	33,4														
GS65-250	237	VAZÃO / FLOW RATE / CAUDAL [m ³ /h]																27,1				
								105,6	99,1	91,2	82,1	69,4	47,2									
GS65-250	254	VAZÃO / FLOW RATE / CAUDAL [m ³ /h]																31,5				
											113,4	107,0	100,6	92,9	84,2	73,6	56,7					
GS65-250	273	VAZÃO / FLOW RATE / CAUDAL [m ³ /h]																36,6				
															113,3	107,7	101,4		94,4	86,2	76,8	63,8

GS^B 65-315

SUCÇÃO / SUCTION / ASPIRACIÓN RECALQUE / DISCHARGE / DESCARGA

80 mm 3" 65 mm 2 1/2"

MODELO MODEL MODELO	ROTOR IMPELLER IMPULSOR [mm]	ALTURA MANOMÉTRICA / HEAD / ALTURA DE BOMBEO [m]																ALTURA MÁXIMA MAXIMUM HEAD ALTURA MÁXIMA [m]					
		26	27	28	29	30	31	32	33	34	35	36	37	38	39	40	41		42	43	44	46	48
GS65-315	261	VAZÃO / FLOW RATE / CAUDAL [m ³ /h]																36,7					
		129,7	123,7	117,7	111,5	105,2	98,2	90,7	81,9	71,9	56,5	17,1											
GS65-315	282	VAZÃO / FLOW RATE / CAUDAL [m ³ /h]																41,7					
						144,4	139,0	133,7	128,3	122,1	116,0	109,4	102,1	94,5	84,7	73,1	56,7						
GS65-315	303	VAZÃO / FLOW RATE / CAUDAL [m ³ /h]																47,6					
										155,1	150,4	145,8	141,1	135,9	130,3	124,6	118,4		111,2	104,0	94,7	71,4	
GS65-315	320	VAZÃO / FLOW RATE / CAUDAL [m ³ /h]																52,6					
										167,5	164,2	161,0	157,7	154,5	151,3	147,3	142,9		138,6	134,2	129,5	117,8	103,6

GS^B 80-160

SUCÇÃO / SUCTION / ASPIRACIÓN

100 mm 4"

RECALQUE / DISCHARGE / DESCARGA

80 mm 3"

MODELO MODEL MODELO	ROTOR IMPELLER IMPULSOR [mm]	ALTURA MANOMÉTRICA / HEAD / ALTURA DE BOMBEO [m]								ALTURA MÁXIMA MAXIMUM HEAD ALTURA MÁXIMA [m]
		3	4	5	6	7	9	11	13	
GS80-160	147/127	VAZÃO / FLOW RATE / CAUDAL [m ³ /h]								7,7
				110,6	84,3	51,1				
GS80-160	150	VAZÃO / FLOW RATE / CAUDAL [m ³ /h]								9,9
					129,5	113,2	60,9			
GS80-160	164	VAZÃO / FLOW RATE / CAUDAL [m ³ /h]								12,2
							134,1	94,5		
GS80-160	177	VAZÃO / FLOW RATE / CAUDAL [m ³ /h]								14,5
								143,6	107,4	

GS^B 80-200

SUCÇÃO / SUCTION / ASPIRACIÓN RECALQUE / DISCHARGE / DESCARGA

100 mm 4" 80 mm 3"

MODELO MODEL MODELO	ROTOR IMPELLER IMPULSOR [mm]	ALTURA MANOMÉTRICA / HEAD / ALTURA DE BOMBEO [m]												ALTURA MÁXIMA MAXIMUM HEAD ALTURA MÁXIMA [m]			
		8	9	10	11	12	13	14	15	16	17	18	19		20	21	22
GS80-200	170/159	VAZÃO / FLOW RATE / CAUDAL [m ³ /h]												12,4			
			131,8	114,3	89,4	48,8											
GS80-200	190/180	VAZÃO / FLOW RATE / CAUDAL [m ³ /h]												16,3			
						140,4	124,7	104,1	61,1								
GS80-200	205/195	VAZÃO / FLOW RATE / CAUDAL [m ³ /h]												19,5			
								149,2	132,8	112,0	80,3						
GS80-200	205	VAZÃO / FLOW RATE / CAUDAL [m ³ /h]												20,5			
											159,3	140,5	110,9				
GS80-200	222	VAZÃO / FLOW RATE / CAUDAL [m ³ /h]												23,9			
												175,5	161,1		143,5	119,4	



EBARA

BOMBAS NORMALIZADAS EBARA

EBARA STANDARDIZED PUMPS /
BOMBAS ESTÁNDAR EBARA

1750 RPM - 60 Hz

B - montagem com selo tipo T21 / B - T21 mechanical seal assembly / B - montaje con sello mecánico tipo T21



GS^B80-250

SUCÇÃO / SUCTION / ASPIRACIÓN RECALQUE / DISCHARGE / DESCARGA

100 mm 4"

80 mm 3"

MODELO MODEL MODELO	ROTOR IMPELLER IMPULSOR [mm]	ALTURA MANOMÉTRICA / HEAD / ALTURA DE BOMBEO [m]																ALTURA MÁXIMA MAXIMUM HEAD ALTURA MÁXIMA [m]			
		17	18	19	20	21	22	23	24	25	26	27	28	29	30	31	32		33	34	35
GS80-250	220	VAZÃO / FLOW RATE / CAUDAL [m ³ /h]																23,5			
		170,8	161,5	151,2	139,2	124,3	105,0	70,2													
GS80-250	238	VAZÃO / FLOW RATE / CAUDAL [m ³ /h]																27,8			
					191,9	183,3	174,6	164,1	152,4	136,9	116,9	86,6									
GS80-250	255	VAZÃO / FLOW RATE / CAUDAL [m ³ /h]																32,2			
									201,4	192,7	184,1	173,5	162,5	149,1	134,1	112,4	54,0				
GS80-250	270	VAZÃO / FLOW RATE / CAUDAL [m ³ /h]																35,9			
												212,0	203,7	195,4	186,0	176,2	165,9		153,7	140,7	124,1

GS^B80-315

SUCÇÃO / SUCTION / ASPIRACIÓN RECALQUE / DISCHARGE / DESCARGA

100 mm 4"

80 mm 3"

MODELO MODEL MODELO	ROTOR IMPELLER IMPULSOR [mm]	ALTURA MANOMÉTRICA / HEAD / ALTURA DE BOMBEO [m]																ALTURA MÁXIMA MAXIMUM HEAD ALTURA MÁXIMA [m]					
		29	30	31	32	33	34	35	36	37	38	39	40	41	42	43	44		45	46	47	49	51
GS80-315	262	VAZÃO / FLOW RATE / CAUDAL [m ³ /h]																34,0					
		176,7	165,5	152,6	137,1	114,7	5,4																
GS80-315	280	VAZÃO / FLOW RATE / CAUDAL [m ³ /h]																38,8					
					203,2	192,0	180,3	165,5	147,2	121,1													
GS80-315	300	VAZÃO / FLOW RATE / CAUDAL [m ³ /h]																44,7					
													202,6	190,5	174,9	156,0	128,2						
GS80-315	316	VAZÃO / FLOW RATE / CAUDAL [m ³ /h]																49,7					
																216,1	202,3		187,3	169,8	111,3		
GS80-315	334	VAZÃO / FLOW RATE / CAUDAL [m ³ /h]																55,2					
																				221,8	203,0	180,1	151,4

GS^B80-400

SUCÇÃO / SUCTION / ASPIRACIÓN RECALQUE / DISCHARGE / DESCARGA

100 mm 4"

80 mm 3"

MODELO MODEL MODELO	ROTOR IMPELLER IMPULSOR [mm]	ALTURA MANOMÉTRICA / HEAD / ALTURA DE BOMBEO [m]																ALTURA MÁXIMA MAXIMUM HEAD ALTURA MÁXIMA [m]					
		40	42	44	46	48	50	52	54	56	58	60	62	64	66	68	72		76	80	84	88	92
GS80-400	335	VAZÃO / FLOW RATE / CAUDAL [m ³ /h]																55,9					
			206,5	192,2	176,2	158,9	139,0	114,1	81,8														
GS80-400	347	VAZÃO / FLOW RATE / CAUDAL [m ³ /h]																60,0					
				229,1	214,8	200,1	183,9	165,7	144,9	119,4	86,5												
GS80-400	382	VAZÃO / FLOW RATE / CAUDAL [m ³ /h]																73,2					
									264,7	252,8	240,7	226,1	211,5	193,1	173,4	151,1	78,3						
GS80-400	409	VAZÃO / FLOW RATE / CAUDAL [m ³ /h]																84,1					
																270,2	256,9		227,7	193,0	147,0	48,1	
GS80-400	438	VAZÃO / FLOW RATE / CAUDAL [m ³ /h]																98,0					
																				296,0	272,9	247,3	217,3

GS^B100-160

SUCÇÃO / SUCTION / ASPIRACIÓN

125 mm 5"

RECALQUE / DISCHARGE / DESCARGA

100 mm 4"

MODELO MODEL MODELO	ROTOR IMPELLER IMPULSOR [mm]	ALTURA MANOMÉTRICA / HEAD / ALTURA DE BOMBEO [m]												ALTURA MÁXIMA MAXIMUM HEAD ALTURA MÁXIMA [m]
		4	5	6	7	8	9	10	11	12	13	14	15	
GS100-160	149	VAZÃO / FLOW RATE / CAUDAL [m ³ /h]												10,1
			149,2	128,3	104,0	78,4	50,0	7,2						
GS100-160	156	VAZÃO / FLOW RATE / CAUDAL [m ³ /h]												11,3
			171,7	156,5	137,8	116,3	92,5	66,4	31,2					
GS100-160	170	VAZÃO / FLOW RATE / CAUDAL [m ³ /h]												13,8
					182,2	168,5	153,4	137,2	118,6	96,5	67,0			
GS100-160	181	VAZÃO / FLOW RATE / CAUDAL [m ³ /h]												15,6
						191,4	183,6	174,0	162,4	147,2	125,6	91,5	46,9	



EBARA

BOMBAS NORMALIZADAS EBARA

EBARA STANDARDIZED PUMPS /
BOMBAS ESTÁNDAR EBARA

1750 RPM - 60 Hz

B - montagem com selo tipo T21 / B - T21 mechanical seal assembly / B - montaje con sello mecánico tipo T21



GS^B100-200

SUCÇÃO /
SUCTION / ASPIRACIÓN



RECALQUE /
DISCHARGE / DESCARGA



MODELO MODEL MODELO	ROTOR IMPELLER IMPULSOR [mm]	ALTURA MANOMÉTRICA / HEAD / ALTURA DE BOMBEO [m]																							ALTURA MÁXIMA MAXIMUM HEAD ALTURA MÁXIMA [m]													
		6	7	8	9	10	11	12	13	14	15	16	17	18	19	20	21	22	23																			
GS100-200	171	VAZÃO / FLOW RATE / CAUDAL [m ³ /h]																						12,8														
		179,7	152,4	126,4	97,2	59,4	19,7																															
GS100-200	187	7,5 cv											5 cv											15,8														
													189,4	168,2	140,1	99,2	43,3																					
GS100-200	204												10 cv											19,1														
													225,2	210,3	191,6	169,1	137,0	5,1																				
GS100-200	220												15 cv											22,6														
																									262,5	249,5	236,4	216,7	191,4	147,4								
											20 cv																											

GS^B100-250

SUCÇÃO / SUCTION / ASPIRACIÓN RECALQUE / DISCHARGE / DESCARGA



MODELO MODEL MODELO	ROTOR IMPELLER IMPULSOR [mm]	ALTURA MANOMÉTRICA / HEAD / ALTURA DE BOMBEO [m]																																		ALTURA MÁXIMA MAXIMUM HEAD ALTURA MÁXIMA [m]
		10	11	12	13	14	15	16	17	18	19	20	21	22	23	24	26	28	30	32	34	36														
GS100-250	210	VAZÃO / FLOW RATE / CAUDAL [m ³ /h]																																		21,7
		244,7	234,2	223,7	212,4	200,9	188,7	175,4	161,4	145,3	126,9	104,6	71,3																							
GS100-250	230	12,5 cv																																		26,4
		20,0 cv																																		
GS100-250	250	20,0 cv																																		31,5
		25,0 cv																																		
GS100-250	270	25,0 cv																																		37,6
		40,0 cv																																		

GS^B100-315

SUCÇÃO / SUCTION / ASPIRACIÓN RECALQUE / DISCHARGE / DESCARGA



MODELO MODEL MODELO	ROTOR IMPELLER IMPULSOR [mm]	ALTURA MANOMÉTRICA / HEAD / ALTURA DE BOMBEO [m]																												ALTURA MÁXIMA MAXIMUM HEAD ALTURA MÁXIMA [m]
		20	21	22	23	24	25	26	27	28	29	30	31	33	35	37	39	41	43	45	47	49								
GS100-315	242	VAZÃO / FLOW RATE / CAUDAL [m ³ /h]																												29,9
		202,3	196,4	190,4	184,5	176,0	167,2	157,2	144,0	126,4	99,4																			
GS100-315	265	20 cv																												36,1
		15 cv																												
GS100-315	289	30 cv																												43,6
		25 cv																												
GS100-315	312	25 cv																												50,9
		40 cv																												

GS^B100-400

SUCÇÃO / SUCTION / ASPIRACIÓN RECALQUE / DISCHARGE / DESCARGA



MODELO MODEL MODELO	ROTOR IMPELLER IMPULSOR [mm]	ALTURA MANOMÉTRICA / HEAD / ALTURA DE BOMBEO [m]																																ALTURA MÁXIMA MAXIMUM HEAD ALTURA MÁXIMA [m]
		35	37	39	41	43	45	47	49	51	53	55	57	59	61	63	65	67	69	72	75	78	81	84										
GS100-400	320	VAZÃO / FLOW RATE / CAUDAL [m ³ /h]																																50,3
		226,3	218,8	211,2	203,7	191,5	178,9	157,3	109,9																									
GS100-400	350	40 cv																																59,2
		30 cv																																
GS100-400	381	60 cv																																70,9
		50 cv																																
GS100-400	412	75 cv																																84,2
		40 cv																																

B - montagem com selo tipo T21 / B - T21 mechanical seal assembly / B - montaje con sello mecánico tipo T21



GS^B 125-200

SUCÇÃO /
SUCTION / ASPIRACIÓN

150 mm 6"

RECALQUE /
DISCHARGE / DESCARGA

125 mm 5"

MODELO MODEL MODELO	ROTOR IMPELLER IMPULSOR [mm]	ALTURA MANOMÉTRICA / HEAD / ALTURA DE BOMBEO [m]															ALTURA MÁXIMA MAXIMUM HEAD ALTURA MÁXIMA [m]
		8	9	10	11	12	13	14	15	16	17	18	19	20	21	22	
GS125-200	174	277,5 249,8 220,5 188,0 148,2					78,6										13,7
		12,5 cv					10 cv										
GS125-200	190	321,1 300,2 276,3 249,7 214,2					165,1										16,3
		20 cv					15 cv					12,5 cv					
GS125-200	207	348,9 330,9 310,5 285,7 254,5 210,5															19,5
		25 cv					20 cv										
GS125-200	221	374,4 357,0 339,5 316,4 293,1 261,1 220,2 149,0															22,0
		25 cv					20 cv										

GS^B 125-250

SUCÇÃO / SUCTION / ASPIRACIÓN RECALQUE / DISCHARGE / DESCARGA

150 mm 6"

125 mm 5"

MODELO MODEL MODELO	ROTOR IMPELLER IMPULSOR [mm]	ALTURA MANOMÉTRICA / HEAD / ALTURA DE BOMBEO [m]																ALTURA MÁXIMA MAXIMUM HEAD ALTURA MÁXIMA [m]					
		14	15	16	17	18	19	20	21	22	23	24	25	26	27	28	29		30	31	32	33	34
GS125-250	213	324,4 307,5 290,5 271,4 245,6 221,8 185,0																20,6					
		25 cv		20 cv																			
GS125-250	233	379,4 364,4 345,8 327,3 308,7 286,8 262,1 237,4 185,1																25,5					
		30 cv		25 cv																			
GS125-250	254	413,7 399,8 385,9 367,9 349,7 331,5 313,3 287,8 259,9 231,9 164,4																30,5					
		40 cv		30 cv																			
GS125-250	274	471,7 459,9 448,2 436,4 424,7 412,8 394,1 375,4 356,8 338,1 312,7 283,4 254,0 105,1																37,7					
		60 cv		50 cv		40 cv		30 cv															

GS^B 125-315

SUCÇÃO / SUCTION / ASPIRACIÓN RECALQUE / DISCHARGE / DESCARGA

150 mm 6"

125 mm 5"

MODELO MODEL MODELO	ROTOR IMPELLER IMPULSOR [mm]	ALTURA MANOMÉTRICA / HEAD / ALTURA DE BOMBEO [m]														ALTURA MÁXIMA MAXIMUM HEAD ALTURA MÁXIMA [m]						
		9	11	13	15	17	19	21	23	25	27	29	31	33	35		37	39	41	43	45	47
GS125-315	259	435,5 418,5 401,5 384,4 363,8 343,2 320,8 295,0 267,5 233,7 191,4 128,9																31,7				
		40 cv		30 cv																		
GS125-315	284	454,8 436,8 418,9 399,7 378,4 357,1 332,3 305,5 274,1 237,4 183,0																38,4				
		50 cv		40 cv																		
GS125-315	309	476,7 457,3 438,0 416,9 394,7 372,4 345,4 317,5 282,3 241,4 170,5																46,4				
		60 cv		50 cv		40 cv																
GS125-315	334	506,2 483,1 459,9 435,6 410,8 383,5 353,6 317,7 278,8 216,5																55,8				
		100 cv		75 cv		60 cv																

GS^B 125-400

SUCÇÃO / SUCTION / ASPIRACIÓN RECALQUE / DISCHARGE / DESCARGA

150 mm 6"

125 mm 5"

MODELO MODEL MODELO	ROTOR IMPELLER IMPULSOR [mm]	ALTURA MANOMÉTRICA / HEAD / ALTURA DE BOMBEO [m]																		ALTURA MÁXIMA MAXIMUM HEAD ALTURA MÁXIMA [m]					
		34	36	38	40	42	44	46	48	50	52	54	57	60	63	66	69	72	75		78	81	84	87	90
GS125-400	329	336,2 323,6 311,0 297,5 281,4 265,4 244,5 222,3 194,1 152,8																				54,0			
		60 cv		50 cv		40 cv																			
GS125-400	360	379,4 365,9 352,4 336,8 319,8 302,7 269,7 228,4 166,4																				64,6			
		100 cv		75 cv		60 cv																			
GS125-400	392	436,1 425,5 414,9 398,9 379,0 359,1 334,4 307,7 271,2 214,8																				77,5			
		125 cv		100 cv		75 cv																			
GS125-400	424	502,3 486,4 470,5 451,4 431,5 410,5 384,5 356,6 320,2 269,1 75,5																				90,7			
		150 cv		125 cv		100 cv																			

Obs.: Opcional em vedação em gaxeta / Optional in gland packing seal / Sello de junta opcional



EBARA

BOMBAS NORMALIZADAS EBARA

EBARA STANDARDIZED PUMPS /
BOMBAS ESTÁNDAR EBARA

1750 RPM - 60 Hz

B - montagem com selo tipo T21 / B - T21 mechanical seal assembly / B - montaje con sello mecánico tipo T21



GS^B125-500

SUCÇÃO / SUCTION / ASPIRACIÓN RECALQUE / DISCHARGE / DESCARGA



MODELO MODEL MODELO	ROTOR IMPELLER IMPULSOR [mm]	ALTURA MANOMÉTRICA / HEAD / ALTURA DE BOMBEO [m]																		ALTURA MÁXIMA MAXIMUM HEAD ALTURA MÁXIMA [m]			
		24	29	34	39	44	49	54	59	64	69	74	79	84	89	94	99	104	109		114	119	124
GS125-500	396	VAZÃO / FLOW RATE / CAUDAL [m ³ /h]																		75,4			
		405,4	389,5	373,7	357,9	339,5	317,2	295,0	264,6	232,1	182,6	96,2											
GS125-500	434	VAZÃO / FLOW RATE / CAUDAL [m ³ /h]																		91,1			
					421,4	406,7	390,4	374,0	357,7	334,2	310,6	281,7	246,5	196,8	120,6								
GS125-500	473	VAZÃO / FLOW RATE / CAUDAL [m ³ /h]																		109,2			
							449,9	437,9	425,5	408,6	391,6	374,7	353,8	328,4	302,3	265,1	221,1	162,0	63,5				
GS125-500	511	VAZÃO / FLOW RATE / CAUDAL [m ³ /h]																		129,4			
									486,9	470,8	454,7	438,5	419,4	399,9	380,4	357,3	332,5	306,2	272,6		234,0	182,3	63,5

Obs.: Apenas na versão mancal / Only in bare shaft version / Solo eje libre versión. Opcional em vedação em gaxeta / Optional in gland packing seal / Sello de junta opcional

GS^B150-200

SUCÇÃO / SUCTION / ASPIRACIÓN RECALQUE / DISCHARGE / DESCARGA



MODELO MODEL MODELO	ROTOR IMPELLER IMPULSOR [mm]	ALTURA MANOMÉTRICA / HEAD / ALTURA DE BOMBEO [m]																		ALTURA MÁXIMA MAXIMUM HEAD ALTURA MÁXIMA [m]				
		5	6	7	8	9	10	11	12	13	14	15	16	17	18	19	20							
GS150-200	181/145	VAZÃO / FLOW RATE / CAUDAL [m ³ /h]																		11,4				
		365,5	330,7	295,4	259,1	220,1	175,0	114,1																
GS150-200	195/163	VAZÃO / FLOW RATE / CAUDAL [m ³ /h]																		14,0				
				388,6	359,4	325,6	290,6	254,0	213,5	164,9	77,2													
GS150-200	209/180	VAZÃO / FLOW RATE / CAUDAL [m ³ /h]																		17,2				
					440,4	417,5	394,7	368,2	340,7	308,4	273,6	230,2	173,3	71,1										
GS150-200	224/197	VAZÃO / FLOW RATE / CAUDAL [m ³ /h]																		19,9				
									457,7	434,3	407,6	373,2	332,6	285,9	234,5	178,6	96,5							

GS^B150-250

SUCÇÃO / SUCTION / ASPIRACIÓN RECALQUE / DISCHARGE / DESCARGA



MODELO MODEL MODELO	ROTOR IMPELLER IMPULSOR [mm]	ALTURA MANOMÉTRICA / HEAD / ALTURA DE BOMBEO [m]																										ALTURA MÁXIMA MAXIMUM HEAD ALTURA MÁXIMA [m]
		11	12	13	14	15	16	17	18	19	20	21	22	23	24	25	26	27	28	29	30	32	34	36				
GS150-250	219	VAZÃO / FLOW RATE / CAUDAL [m ³ /h]																										22,8
		589,1	565,7	542,1	516,9	490,7	459,9	428,1	384,4	332,8	281,0	229,3	174,2															
GS150-250	239	VAZÃO / FLOW RATE / CAUDAL [m ³ /h]																										26,7
					625,6	605,3	582,2	559,1	533,4	506,9	480,4	453,9	427,4	384,6	334,2	253,9												
GS150-250	254	VAZÃO / FLOW RATE / CAUDAL [m ³ /h]																										31,0
							691,6	676,9	662,2	647,5	625,7	603,2	580,6	556,6	526,6	496,5	464,6	428,7	392,7									
GS150-250	274	VAZÃO / FLOW RATE / CAUDAL [m ³ /h]																										36,4
											730,3	719,1	707,8	699,5	687,7	669,3	651,0	632,7	614,4	592,5	540,3	467,2	287,8					

GS^B150-315

SUCÇÃO / SUCTION / ASPIRACIÓN RECALQUE / DISCHARGE / DESCARGA



MODELO MODEL MODELO	ROTOR IMPELLER IMPULSOR [mm]	ALTURA MANOMÉTRICA / HEAD / ALTURA DE BOMBEO [m]																				ALTURA MÁXIMA MAXIMUM HEAD ALTURA MÁXIMA [m]		
		14	16	18	20	22	24	26	28	30	32	34	36	38	40	42	44	46	48	50	53		56	59
GS150-315	273	VAZÃO / FLOW RATE / CAUDAL [m ³ /h]																				34,2		
			547,8	528,6	509,3	484,0	455,5	421,0	378,7	319,0	234,7	93,6												
GS150-315	300	VAZÃO / FLOW RATE / CAUDAL [m ³ /h]																				41,3		
					641,8	617,4	593,0	566,7	531,4	496,0	447,8	392,6	318,4	203,3										
GS150-315	326	VAZÃO / FLOW RATE / CAUDAL [m ³ /h]																				50,1		
									699,6	671,1	637,0	602,8	559,5	513,5	449,0	366,1	249,2	16,7						
GS150-315	352	VAZÃO / FLOW RATE / CAUDAL [m ³ /h]																				62,0		
															780,3	761,5	742,8	724,0	703,2	670,5	621,3		528,8	242,0

B - montagem com selo tipo T21 / B - T21 mechanical seal assembly / B - montaje con sello mecánico tipo T21



GS^B 150-400L

SUCÇÃO / SUCTION / ASPIRACIÓN RECALQUE / DISCHARGE / DESCARGA



MODELO MODEL MODELO	ROTOR IMPELLER IMPULSOR [mm]	ALTURA MANOMÉTRICA / HEAD / ALTURA DE BOMBEO [m]																				ALTURA MÁXIMA MAXIMUM HEAD ALTURA MÁXIMA [m]				
		22	24	26	28	30	32	34	36	39	42	45	48	51	54	57	60	63	66	69	72		75	78	81	
		VAZÃO / FLOW RATE / CAUDAL [m ³ /h]																								
GS150-400L	319	692,6	665,7	638,9	610,1	579,8	549,5	514,1	478,5	416,9	344,0	249,4													47,7	
		100 cv					75 cv					60 cv														
GS150-400L	350				726,5	707,5	688,4	669,4	648,9	612,7	576,5	531,0	482,4	420,9	341,4	210,0									57,8	
		125 cv										100 cv														
GS150-400L	380									751,2	718,9	686,6	650,1	612,7	571,6	527,4	476,6	420,4	348,3	235,1					69,5	
												150 cv					125 cv					100 cv				
GS150-400L	411												776,0	750,7	725,5	698,5	666,8	635,1	598,6	556,8	509,3	451,5	369,5	193,4	81,4	
												200 cv					150 cv					100 cv				

Obs.: Opcional em vedação em gaxeta / Optional in gland packing seal / Sello de junta opcional

GS^B 150-500

SUCÇÃO / SUCTION / ASPIRACIÓN RECALQUE / DISCHARGE / DESCARGA



MODELO MODEL MODELO	ROTOR IMPELLER IMPULSOR [mm]	ALTURA MANOMÉTRICA / HEAD / ALTURA DE BOMBEO [m]																		ALTURA MÁXIMA MAXIMUM HEAD ALTURA MÁXIMA [m]								
		42	46	50	54	58	62	66	70	74	78	82	86	90	94	98	102	106	110		114	118	122	126	130			
		VAZÃO / FLOW RATE / CAUDAL [m ³ /h]																										
GS150-500	396	700,2	650,4	601,0	552,2	501,6	449,3	389,4	320,7	228,0															76,8			
		150 cv			125 cv			100 cv																				
GS150-500	434					725,2	674,6	625,6	578,9	530,7	480,7	424,6	362,5	277,4											92,2			
		200 cv						175 cv			150 cv			125 cv														
GS150-500	473									745,1	705,8	666,3	625,3	584,3	538,5	491,2	433,8	367,8	263,6						109,9			
														200 cv			175 cv			150 cv								
GS150-500	511														759,7	719,7	680,3	641,7	603,1	559,0	513,9	457,1	390,1	202,5	129,6			
														350 cv			300 cv						250 cv			175 cv		

Obs.: Apenas na versão mancal / Only in bare shaft version / Solo eje libre versión.

GS^B 200-400

SUCÇÃO / SUCTION / ASPIRACIÓN RECALQUE / DISCHARGE / DESCARGA



MODELO MODEL MODELO	ROTOR IMPELLER IMPULSOR [mm]	ALTURA MANOMÉTRICA / HEAD / ALTURA DE BOMBEO [m]																		ALTURA MÁXIMA MAXIMUM HEAD ALTURA MÁXIMA [m]								
		30	32	34	36	38	40	42	44	46	48	50	52	54	56	59	62	65	68		71	74	77	80	83			
		VAZÃO / FLOW RATE / CAUDAL [m ³ /h]																										
GS200-400	326	1303,2	1241,4	1179,7	1093,6	984,9	819,6	635,6	464,0	290,2															47,4			
		175 cv			150 cv			125 cv																				
GS200-400	357								1368,6	1312,2	1255,8	1177,2	1081,3	932,0	685,5	32,3									59,1			
														250 cv			200 cv			150 cv								
GS200-400	389															1484,4	1393,5	1297,2	1157,4	935,8				72,1				
														350 cv			300 cv											
GS200-400	420																	1565,6	1492,7	1419,8	1310,7	1170,9	875,0	125,2	83,2			
														450 cv			400 cv			350 cv			200 cv					

Obs.: Opcional em vedação em gaxeta / Optional in gland packing seal / Sello de junta opcional. Opcional em vedação em gaxeta / Optional in gland packing seal / Sello de junta opcional

GS^B 200-500*

SUCÇÃO / SUCTION / ASPIRACIÓN RECALQUE / DISCHARGE / DESCARGA



MODELO MODEL MODELO	ROTOR IMPELLER IMPULSOR [mm]	ALTURA MANOMÉTRICA / HEAD / ALTURA DE BOMBEO [m]																		ALTURA MÁXIMA MAXIMUM HEAD ALTURA MÁXIMA [m]											
		55	60	65	70	75	80	85	90	95	100	105	110	115	120	125	130	135	140												
		VAZÃO / FLOW RATE / CAUDAL [m ³ /h]																													
GS200-500	411	1369,3	1251,8	1132,1	1007,1	863,0	647,2																		82,7						
		350 cv			300 cv			250 cv																							
GS200-500	451					1445,7	1326,7	1205,1	1079,7	929,3	724,0														102,3						
		500 cv						450 cv			400 cv			350 cv																	
GS200-500	490									1500,1	1387,7			1274,3	1160,1	1022,4	837,5								123,1						
														600 cv			550 cv			500 cv			450 cv								
GS200-500	530																	1575,9	1487,9	1400,0	1277,9	1131,0	893,2		142,5						
														750 cv			700 cv			650 cv			600 cv								

Obs.: Apenas na versão mancal / Only in bare shaft version / Solo eje libre versión.

B - montagem com selo tipo T21 / B - T21 mechanical seal assembly / B - montaje con sello mecánico tipo T21



GS^B 32-125

SUCÇÃO /
SUCTION / ASPIRACIÓN

50 mm 2"

RECALQUE /
DISCHARGE / DESCARGA

32 mm 1 1/4"

MODELO MODEL MODELO	ROTOR IMPELLER IMPULSOR [mm]	ALTURA MANOMÉTRICA / HEAD / ALTURA DE BOMBEO [m]																ALTURA MÁXIMA MAXIMUM HEAD ALTURA MÁXIMA [m]		
		11	12	13	14	15	16	17	18	19	20	21	22	24	26	28	30		32	34
GS32-125	106	VAZÃO / FLOW RATE / CAUDAL [m ³ /h]																19,8		
		34,7	32,5	30,3	28,1	25,8	23,5	20,7	17,4	13,0										
GS32-125	119	VAZÃO / FLOW RATE / CAUDAL [m ³ /h]																26,2		
						38,7	37,4	36,1	34,8	33,0	31,2	28,9	26,3	19,4	6,5					
GS32-125	131	VAZÃO / FLOW RATE / CAUDAL [m ³ /h]																32,6		
												44,2	42,8	39,9	36,4	32,2	26,7		16,9	
GS32-125	142	VAZÃO / FLOW RATE / CAUDAL [m ³ /h]																37,5		
														50,1	47,7	45,4	42,4		39,4	35,6

GS^B 32-125.1

SUCÇÃO /
SUCTION / ASPIRACIÓN

50 mm 2"

RECALQUE /
DISCHARGE / DESCARGA

32 mm 1 1/4"

MODELO MODEL MODELO	ROTOR IMPELLER IMPULSOR [mm]	ALTURA MANOMÉTRICA / HEAD / ALTURA DE BOMBEO [m]																ALTURA MÁXIMA MAXIMUM HEAD ALTURA MÁXIMA [m]			
		11	12	13	14	15	16	17	18	20	22	24	26	28	30	32	34		36	38	
GS32-125.1	100	VAZÃO / FLOW RATE / CAUDAL [m ³ /h]																16,8			
		25,2	23,7	21,7	19,5	16,7	12,5														
GS32-125.1	115	VAZÃO / FLOW RATE / CAUDAL [m ³ /h]																23,1			
								27,4	25,7	21,7	15,8										
GS32-125.1	129	VAZÃO / FLOW RATE / CAUDAL [m ³ /h]																30,3			
													32,0	28,6	24,1	17,1					
GS32-125.1	140	VAZÃO / FLOW RATE / CAUDAL [m ³ /h]																36,2			
															32,4	28,8	24,2		16,3		

GS^B 32-160

SUCÇÃO / SUCTION / ASPIRACIÓN RECALQUE / DISCHARGE / DESCARGA

50 mm 2"

32 mm 1 1/4"

MODELO MODEL MODELO	ROTOR IMPELLER IMPULSOR [mm]	ALTURA MANOMÉTRICA / HEAD / ALTURA DE BOMBEO [m]																ALTURA MÁXIMA MAXIMUM HEAD ALTURA MÁXIMA [m]					
		28	29	30	31	32	33	34	35	36	37	38	39	40	41	42	44		46	48	50	53	56
GS32-160	139	VAZÃO / FLOW RATE / CAUDAL [m ³ /h]																36,8					
			38,5	36,7	35,0	32,8	30,5	27,4	23,6	18,2													
GS32-160	152	VAZÃO / FLOW RATE / CAUDAL [m ³ /h]																44,6					
									45,1	43,4	41,8	40,1	37,9	35,8	33,2	30,3	20,6						
GS32-160	164	VAZÃO / FLOW RATE / CAUDAL [m ³ /h]																52,3					
														48,1	46,6	43,5	39,8		35,2	29,2			
GS32-160	177	VAZÃO / FLOW RATE / CAUDAL [m ³ /h]																59,5					
															51,7	49,3	46,9		44,1	41,1	35,7	28,7	14,5

GS^B 32-160.1

SUCÇÃO / SUCTION / ASPIRACIÓN RECALQUE / DISCHARGE / DESCARGA

50 mm 2"

32 mm 1 1/4"

MODELO MODEL MODELO	ROTOR IMPELLER IMPULSOR [mm]	ALTURA MANOMÉTRICA / HEAD / ALTURA DE BOMBEO [m]																ALTURA MÁXIMA HEAD MAXIMUM ALTURA					
		20	22	24	26	28	30	32	34	36	38	40	42	44	46	48	50		52	54	57	60	63
GS32-160.1	126	VAZÃO / FLOW RATE / CAUDAL [m ³ /h]																29,7					
			29,1	26,6	23,5	19,3	10,3																
GS32-160.1	145	VAZÃO / FLOW RATE / CAUDAL [m ³ /h]																40,6					
								33,2	30,6	27,6	23,9	18,7											
GS32-160.1	163	VAZÃO / FLOW RATE / CAUDAL [m ³ /h]																51,0					
											39,0	36,6	34,1	31,4	28,3	24,7	19,7						
GS32-160.1	177	VAZÃO / FLOW RATE / CAUDAL [m ³ /h]																60,7					
															41,3	39,3	37,1		34,8	32,4	29,7	24,8	15,4



EBARA

BOMBAS NORMALIZADAS EBARA

EBARA STANDARDIZED PUMPS /
BOMBAS ESTÁNDAR EBARA

3500 RPM - 60 Hz

B - montagem com selo tipo T21 / B - T21 mechanical seal assembly / B - montaje con sello mecánico tipo T21



GS^B32-200

SUCÇÃO / SUCTION / ASPIRACIÓN RECALQUE / DISCHARGE / DESCARGA



MODELO MODEL MODELO	ROTOR IMPELLER IMPULSOR [mm]	ALTURA MANOMÉTRICA / HEAD / ALTURA DE BOMBEO [m]																		ALTURA MÁXIMA MAXIMUM HEAD ALTURA MÁXIMA [m]																		
		38	40	42	44	46	48	50	52	54	57	60	63	66	69	72	75	78	81		84	87	90	93														
		VAZÃO / FLOW RATE / CAUDAL [m ³ /h]																																				
GS32-200	175		47,8	45,6	43,4	40,9	38,3	35,3	32,1	8,0	19,3													58,5														
			12.5 cv			10 cv			7.5 cv																													
GS32-200	184				53,1	50,9	48,6	46,3	43,7	41,1	36,3	30,4	21,4											64,7														
			15 cv			12.5 cv			10 cv																													
GS32-200	197									56,0	52,6	48,9	44,9	40,1	34,4	26,8								74,9														
						20 cv			15 cv			12.5 cv																										
GS32-200	208											60,2	57,2	53,8	50,2	46,2	41,7	36,0	28,6	11,0				84,2														
									25 cv			20 cv			15 cv			12.5 cv																				
GS32-200	219													65,1	62,3	59,4	55,9	52,4	48,0	43,2	37,4	29,1		93,0														
												25 cv			20 cv																							

GS^B32-200.1

SUCÇÃO / SUCTION / ASPIRACIÓN RECALQUE / DISCHARGE / DESCARGA



MODELO MODEL MODELO	ROTOR IMPELLER IMPULSOR [mm]	ALTURA MANOMÉTRICA / HEAD / ALTURA DE BOMBEO [m]																				ALTURA MÁXIMA MAXIMUM HEAD ALTURA MÁXIMA [m]									
		25	27	29	31	33	35	37	39	41	44	47	50	53	56	59	61	63	65	67	69		71	73	75						
		VAZÃO / FLOW RATE / CAUDAL [m ³ /h]																													
GS32-200.1	172	35,6	34,5	33,5	32,4	31,2	29,9	28,5	27,0	25,4	22,5	18,9	13,5											52,9							
		7.5 cv			6 cv			5 cv																							
GS32-200.1	184			39,2	38,2	37,3	36,3	35,2	34,1	32,9	30,9	28,6	26,0	22,9	18,8	13,1	5,9							61,5							
		12.5 cv			10 cv			7.5 cv			5 cv																				
GS32-200.1	196				43,0	42,0	41,1	40,2	39,2	37,7	35,9	34,1	32,0	29,6	26,9	24,8	22,4	19,7	16,2	11,5				70,5							
					12.5 cv			10 cv			7.5 cv																				
GS32-200.1	207					46,6	45,8	45,0	43,7	42,5	41,0	39,3	37,5	35,6	34,0	32,5	30,8	28,7	26,7	24,1	21,3	17,8		79,1							
					15 cv			12.5 cv			10 cv																				

GS^B32-250

SUCÇÃO / SUCTION / ASPIRACIÓN RECALQUE / DISCHARGE / DESCARGA



MODELO MODEL MODELO	ROTOR IMPELLER IMPULSOR [mm]	ALTURA MANOMÉTRICA / HEAD / ALTURA DE BOMBEO [m]																		ALTURA MÁXIMA MAXIMUM HEAD ALTURA MÁXIMA [m]																							
		56	60	64	68	72	76	80	84	88	92	96	100	104	108	112	116	120	124		128	132	136	140																			
		VAZÃO / FLOW RATE / CAUDAL [m ³ /h]																																									
GS32-250	198		37,7	33,9	29,2	22,8	12,4																	77,4																			
		15 cv			12.5 cv			10 cv																																			
GS32-250	222					40,3	36,5	31,7	25,4	15,6														97,7																			
					20 cv			15 cv			12.5 cv																																
GS32-250	241								47,7	44,5	40,9	36,6	31,1	23,8	7,8									115,9																			
								30 cv			25 cv			20 cv			15 cv																										
GS32-250	262															48,9	45,4	41,0	35,6	28,7	17,6			137,5																			
														40 cv			30 cv			25 cv			20 cv																				

GS^B40-125

SUCÇÃO / SUCTION / ASPIRACIÓN RECALQUE / DISCHARGE / DESCARGA

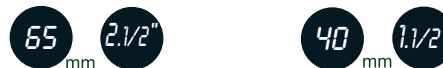

MODELO MODEL MODELO	ROTOR IMPELLER IMPULSOR [mm]	ALTURA MANOMÉTRICA / HEAD / ALTURA DE BOMBEO [m]																ALTURA MÁXIMA MAXIMUM HEAD HEAD ALTURA [m]														
		9	11	13	15	17	19	21	23	25	27	29	31	33	35	37	39															
		VAZÃO / FLOW RATE / CAUDAL [m ³ /h]																														
GS40-125	105		51,3	45,5	38,7	30,0	15,0																	19,6								
		4 cv			3 cv																											
GS40-125	119					55,5	50,0	43,5	35,6	24,0														26,2								
					5 cv			4 cv																								
GS40-125	131								66,2	60,9	54,5	47,0	36,6											32,9								
								7.5 cv			6 cv																					
GS40-125	142											72,4	67,3	61,7	55,4	47,7	36,5							38,9								
											10 cv			7.5 cv																		



EBARA

BOMBAS NORMALIZADAS EBARA

EBARA STANDARDIZED PUMPS /
BOMBAS ESTÁNDAR EBARA

3500 RPM - 60 Hz

B - montagem com selo tipo T21 / B - T21 mechanical seal assembly / B - montaje con sello mecánico tipo T21



GS^B40-160

SUCÇÃO / SUCTION / ASPIRACIÓN RECALQUE / DISCHARGE / DESCARGA



MODELO MODEL MODELO	ROTOR IMPELLER IMPULSOR [mm]	ALTURA MANOMÉTRICA / HEAD / ALTURA DE BOMBEO [m]																				ALTURA MÁXIMA MAXIMUM HEAD ALTURA MÁXIMA [m]
		20	22	24	26	28	30	32	34	36	38	40	42	44	46	48	50	52	54	56	58	
GS40-160	134	VAZÃO / FLOW RATE / CAUDAL [m ³ /h]																				34,7
		69,8	66,0	61,7	56,8	50,8	43,5	34,0	18,6													
GS40-160	150	VAZÃO / FLOW RATE / CAUDAL [m ³ /h]																				44,3
						78,4	74,7	70,9	66,1	61,1	54,7	46,7	35,6	11,7								
GS40-160	163	VAZÃO / FLOW RATE / CAUDAL [m ³ /h]																				53,3
											85,1	81,2	77,0	71,9	66,3	59,5	50,1	35,4				
GS40-160	177	VAZÃO / FLOW RATE / CAUDAL [m ³ /h]																				62,3
													94,8	91,3	87,8	83,8	79,3	74,7	68,6	61,8	53,1	

GS^B40-200

SUCÇÃO / SUCTION / ASPIRACIÓN RECALQUE / DISCHARGE / DESCARGA



MODELO MODEL MODELO	ROTOR IMPELLER IMPULSOR [mm]	ALTURA MANOMÉTRICA / HEAD / ALTURA DE BOMBEO [m]																				ALTURA MÁXIMA MAXIMUM HEAD ALTURA MÁXIMA [m]
		48	50	52	54	56	58	60	62	64	66	68	70	73	76	79	82	85	88	91	94	
GS40-200	172	VAZÃO / FLOW RATE / CAUDAL [m ³ /h]																				60,1
			75,4	70,2	64,1	56,7	46,3	18,3														
GS40-200	189	VAZÃO / FLOW RATE / CAUDAL [m ³ /h]																				72,9
							82,1	77,4	72,1	66,1	58,4	48,2										
GS40-200	205	VAZÃO / FLOW RATE / CAUDAL [m ³ /h]																				86,3
												91,2	84,8	77,4	68,5	56,5	36,2					
GS40-200	219	VAZÃO / FLOW RATE / CAUDAL [m ³ /h]																				97,2
															91,9	86,5	79,8	72,4	63,1	49,6	15,5	

GS^B40-250

SUCÇÃO / SUCTION / ASPIRACIÓN RECALQUE / DISCHARGE / DESCARGA



MODELO MODEL MODELO	ROTOR IMPELLER IMPULSOR [mm]	ALTURA MANOMÉTRICA / HEAD / ALTURA DE BOMBEO [m]																		ALTURA MÁXIMA MAXIMUM HEAD ALTURA MÁXIMA [m]	
		68	71	74	77	80	84	88	92	96	100	104	108	112	116	120	125	130	135		140
GS40-250	211	VAZÃO / FLOW RATE / CAUDAL [m ³ /h]																		91,2	
			71,5	67,2	62,3	56,8	47,7	34,5													
GS40-250	228	VAZÃO / FLOW RATE / CAUDAL [m ³ /h]																		107,2	
						79,5	75,0	68,4	60,5	50,6	36,9										
GS40-250	245	VAZÃO / FLOW RATE / CAUDAL [m ³ /h]																		124,6	
											87,1	81,1	75,0	67,2	57,9	45,5					
GS40-250	260	VAZÃO / FLOW RATE / CAUDAL [m ³ /h]																		139,8	
														90,9	85,2	76,7	64,9	47,9	14,8		

GS^B50-125

SUCÇÃO / SUCTION / ASPIRACIÓN RECALQUE / DISCHARGE / DESCARGA



MODELO MODEL MODELO	ROTOR IMPELLER IMPULSOR [mm]	ALTURA MANOMÉTRICA / HEAD / ALTURA DE BOMBEO [m]																										ALTURA MÁXIMA MAXIMUM HEAD ALTURA MÁXIMA [m]
		12	13	14	15	16	17	18	19	20	21	22	23	24	25	26	27	28	29	30	32	34	36	38				
GS50-125	111	VAZÃO / FLOW RATE / CAUDAL [m ³ /h]																										21,5
		80,3	75,0	69,9	64,7	59,1	53,1	46,4	38,0	25,7	8,0																	
GS50-125	123	VAZÃO / FLOW RATE / CAUDAL [m ³ /h]																										26,7
					97,8	93,8	89,7	85,2	80,6	75,6	70,2	64,4	57,7	50,0	40,8	27,7												
GS50-125	134	VAZÃO / FLOW RATE / CAUDAL [m ³ /h]																										33,2
											111,5	107,8	104,0	99,9	95,3	90,7	85,2	79,3	72,6	65,0	41,9							
GS50-125	144	VAZÃO / FLOW RATE / CAUDAL [m ³ /h]																										38,9
										129,6	127,5	125,4	123,2	121,1	119,0	116,9	114,3	111,3	108,2	105,1	102,0	93,0	81,9	64,8	30,8			



EBARA

BOMBAS NORMALIZADAS EBARA

EBARA STANDARDIZED PUMPS /
BOMBAS ESTÁNDAR EBARA

3500 RPM - 60 Hz

B - montagem com selo tipo T21 / B - T21 mechanical seal assembly / B - montaje con sello mecánico tipo T21



GS^B 50-160

SUCÇÃO / SUCTION / ASPIRACIÓN RECALQUE / DISCHARGE / DESCARGA

65 mm 2.1/2"

50 mm 2"

MODELO MODEL MODELO	ROTOR IMPELLER IMPULSOR [mm]	ALTURA MANOMÉTRICA / HEAD / ALTURA DE BOMBEO [m]																		ALTURA MÁXIMA MAXIMUM HEAD ALTURA MÁXIMA [m]					
		19	21	23	25	27	29	31	33	35	37	39	41	43	45	47	49	51	53		55	57	59	61	63
		VAZÃO / FLOW RATE / CAUDAL [m³/h]																							
GS50-160	131	97,5	90,8	83,2	74,8	65,1	53,1	36,7																	32,3
		10 cv																							
		7,5 cv																							
GS50-160	148							102,2	95,4	87,5	78,6	68,0	54,0	26,5											43,2
		15 cv																							
		12,5 cv																							
		10 cv																							
GS50-160	164											118,0	111,2	104,3	95,7	86,2	74,8	57,3							54,6
		25 cv																							
		20 cv																							
		15 cv																							
GS50-160	177													129,3	123,6	118,0	111,0	104,0	95,5	86,3	74,9	59,7	35,6	63,9	
		30 cv																							
		25 cv																							
		20 cv																							
		15 cv																							

GS^B 50-200

SUCÇÃO / SUCTION / ASPIRACIÓN RECALQUE / DISCHARGE / DESCARGA

65 mm 2.1/2"

50 mm 2"

MODELO MODEL MODELO	ROTOR IMPELLER IMPULSOR [mm]	ALTURA MANOMÉTRICA / HEAD / ALTURA DE BOMBEO [m]																		ALTURA MÁXIMA MAXIMUM HEAD ALTURA MÁXIMA [m]				
		48	50	52	54	56	58	61	64	67	70	73	76	79	82	85	88	91	94		97			
		VAZÃO / FLOW RATE / CAUDAL [m³/h]																						
GS50-200	171	108,6	102,7	95,1	86,7	75,6	57,6																	59,4
		25 cv																						
		20 cv																						
GS50-200	188					121,8	116,7	108,7	98,3	85,3	66,2													72,4
		40 cv																						
		30 cv																						
		25 cv																						
GS50-200	203										128,9	121,3	112,9	102,7	89,8	72,2	34,8							85,2
		50 cv																						
		40 cv																						
		30 cv																						
		25 cv																						
GS50-200	219												142,0	136,0	129,4	121,8	113,4	105,0	93,9	80,0	55,4		97,8	
		50 cv																						
		40 cv																						
		30 cv																						

GS^B 50-250

SUCÇÃO / SUCTION / ASPIRACIÓN RECALQUE / DISCHARGE / DESCARGA

65 mm 2.1/2"

50 mm 2"

MODELO MODEL MODELO	ROTOR IMPELLER IMPULSOR [mm]	ALTURA MANOMÉTRICA / HEAD / ALTURA DE BOMBEO [m]																		ALTURA MÁXIMA MAXIMUM HEAD ALTURA MÁXIMA [m]				
		80	82	84	86	88	90	92	94	96	98	100	102	104	106	108	110	112	114		116	118	120	
		VAZÃO / FLOW RATE / CAUDAL [m³/h]																						
GS50-250	210	120,2	114,5	108,7	101,7	94,4	84,3	70,7	38,9															94,6
		50 cv																						
		40 cv																						
		30 cv																						
GS50-250	221					129,1	123,4	117,3	110,0	101,9	91,6	77,4	46,8											104,8
		60 cv																						
		50 cv																						
		40 cv																						
		30 cv																						
GS50-250	237													125,7	119,7	113,1	105,5	96,6	86,3	72,2	46,9		120,6	
		70 cv																						
		60 cv																						
		50 cv																						
		40 cv																						

GS^B 65-125

SUCÇÃO / SUCTION / ASPIRACIÓN RECALQUE / DISCHARGE / DESCARGA

80 mm 3"

65 mm 2.1/2"

MODELO MODEL MODELO	ROTOR IMPELLER IMPULSOR [mm]	ALTURA MANOMÉTRICA / HEAD / ALTURA DE BOMBEO [m]																		ALTURA MÁXIMA MAXIMUM HEAD ALTURA MÁXIMA [m]			
		15	16	17	18	19	20	21	22	23	24	25	26	27	28	29	30	32	34		36	38	
		VAZÃO / FLOW RATE / CAUDAL [m³/h]																					
GS65-125	120	146,1	138,1	129,1	119,3	107,8	95,3	81,4	65,6	47,1	21,7												24,4
		12,5 cv																					
		10 cv																					
		7,5 cv																					
GS65-125	130				168,8	162,2	155,7	149,1	141,0	132,4	122,9	111,7	98,7	83,5	62,7	22,3							29,0
		15 cv																					
		12,5 cv																					
		10 cv																					
GS65-125	139									181,6	176,1	170,6	165,1	158,4	150,8	143,2	133,8	108,1					33,8
		20 cv																					
GS65-125	147										188,8	183,7	178,5	173,3	168,0	161,7	155,4	142,1	125,4	102,9	55,1		38,6
		25 cv																					
		20 cv																					
		15 cv																					



EBARA

BOMBAS NORMALIZADAS EBARA

EBARA STANDARDIZED PUMPS /
BOMBAS ESTÁNDAR EBARA

3500 RPM - 60 Hz

B - montagem com selo tipo T21 / B - T21 mechanical seal assembly / B - montaje con sello mecánico tipo T21



GS^B 65-160

SUCÇÃO / SUCTION / ASPIRACIÓN RECALQUE / DISCHARGE / DESCARGA



MODELO MODEL MODELO	ROTOR IMPELLER IMPULSOR [mm]	ALTURA MANOMÉTRICA / HEAD / ALTURA DE BOMBEO [m]														ALTURA MÁXIMA MAXIMUM HEAD ALTURA MÁXIMA [m]					
		16	17	20	23	26	29	32	35	38	41	44	47	50	53		56	59			
GS65-160	135	VAZÃO / FLOW RATE / CAUDAL [m³/h]														32,8					
		161,1			142,9			123,3			99,4			62,6			9,5				
GS65-160	150	VAZÃO / FLOW RATE / CAUDAL [m³/h]														40,6					
								152,4			132,6			107,4			68,4				
GS65-160	165	VAZÃO / FLOW RATE / CAUDAL [m³/h]														50,1					
											180,4			163,8			142,7		110,8		3,5
GS65-160	177	VAZÃO / FLOW RATE / CAUDAL [m³/h]														58,2					
														191,6			177,0		158,2		132,8

GS^B 65-200

SUCÇÃO / SUCTION / ASPIRACIÓN RECALQUE / DISCHARGE / DESCARGA



MODELO MODEL MODELO	ROTOR IMPELLER IMPULSOR [mm]	ALTURA MANOMÉTRICA / HEAD / ALTURA DE BOMBEO [m]																		ALTURA MÁXIMA MAXIMUM HEAD ALTURA MÁXIMA [m]														
		40	42	44	46	48	50	56	58	60	62	64	72	74	76	78	80	82	84		85	86	87	88	89									
GS65-200	162	VAZÃO / FLOW RATE / CAUDAL [m³/h]																		50,0														
		161,0			150,4			137,7			122,3			100,8			58,0																	
GS65-200	183	VAZÃO / FLOW RATE / CAUDAL [m³/h]																		64,5														
											170,3			159,1			145,2				126,7			92,9										
GS65-200	203	VAZÃO / FLOW RATE / CAUDAL [m³/h]																		80,2														
														184,3			175,6		164,6		150,6		125,6											
GS65-200	215	VAZÃO / FLOW RATE / CAUDAL [m³/h]																		89,3														
																	192,3		182,9		172,1		160,3		145,8		137,9		128,3		117,0		101,9	

GS^B 65-250

SUCÇÃO / SUCTION / ASPIRACIÓN RECALQUE / DISCHARGE / DESCARGA



MODELO MODEL MODELO	ROTOR IMPELLER IMPULSOR [mm]	ALTURA MANOMÉTRICA / HEAD / ALTURA DE BOMBEO [m]														ALTURA MÁXIMA MAXIMUM HEAD ALTURA MÁXIMA [m]															
		70	72	74	76	78	80	82	84	86	88	90	95	100	105		110	115	120	125	130	135	140	145							
GS65-250	215	VAZÃO / FLOW RATE / CAUDAL [m³/h]														89,8															
		199,4			192,7			186,0			178,4			169,3			160,2			147,8			134,4			115,7		86,5			
GS65-250	237	VAZÃO / FLOW RATE / CAUDAL [m³/h]														109,0															
											211,6			206,6			201,6			196,6			182,5			165,1		137,6			
GS65-250	254	VAZÃO / FLOW RATE / CAUDAL [m³/h]														126,2															
																	214,9		204,2		192,8		175,9		151,2		82,0				
GS65-250	273	VAZÃO / FLOW RATE / CAUDAL [m³/h]														146,2															
																				222,6		209,1		194,7		178,7		159,3		134,5	

GS^B 80-160

SUCÇÃO / SUCTION / ASPIRACIÓN RECALQUE / DISCHARGE / DESCARGA



MODELO MODEL MODELO	ROTOR IMPELLER IMPULSOR [mm]	ALTURA MANOMÉTRICA / HEAD / ALTURA DE BOMBEO [m]														ALTURA MÁXIMA MAXIMUM HEAD ALTURA MÁXIMA [m]												
		19	21	23	25	27	29	31	34	37	40	43	46	49	52		55											
GS80-160	147/127	VAZÃO / FLOW RATE / CAUDAL [m³/h]														30,3												
		230,6			205,2			178,7			150,0			117,1			73,3											
GS80-160	150	VAZÃO / FLOW RATE / CAUDAL [m³/h]														39,2												
								252,1			235,2			214,8			192,1			152,2		99,3						
GS80-160	164	VAZÃO / FLOW RATE / CAUDAL [m³/h]														48,4												
											293,4			273,1			249,1		220,8		183,7		124,9					
GS80-160	177	VAZÃO / FLOW RATE / CAUDAL [m³/h]														57,7												
																	326,8		310,1		292,7		270,3		243,7		208,5	



EBARA

BOMBAS NORMALIZADAS EBARA

**EBARA STANDARDIZED PUMPS /
BOMBAS ESTÁNDAR EBARA**

3500 RPM - 60 Hz

B - montagem com selo tipo T21 / B - T21 mechanical seal assembly / B - montaje con sello mecánico tipo T21



GS^B 80-200

SUCÇÃO / SUCTION / ASPIRACIÓN RECALQUE / DISCHARGE / DESCARGA



MODELO MODEL MODELO	ROTOR IMPELLER IMPULSOR [mm]	ALTURA MANOMÉTRICA / HEAD / ALTURA DE BOMBEO [m]																				ALTURA MÁXIMA MAXIMUM HEAD ALTURA MÁXIMA [m]																											
		34	36	38	40	42	44	46	48	50	52	54	57	60	63	66	69	72	75	78	81		84	87	90																								
		VAZÃO / FLOW RATE / CAUDAL [m ³ /h]																																															
GS80-200	170/159	265,3	248,1	229,9	209,0	184,4	156,7	125,2	87,1	1,4																																							
		50 cv				40 cv				30 cv		25 cv																						50,0															
GS80-200	190/180											279,6	265,2	249,5	223,4	190,3	141,3																																
																						75 cv	60 cv				50 cv																						65,2
GS80-200	205/195																297,1	279,7	256,6	228,2	186,1																												
																						100 cv		75 cv																								77,7	
GS80-200	205																		305,8	281,0	242,7	129,3																											
																						100 cv		60 cv																								81,3	
GS80-200	215																			323,0	302,3	278,2	249,9	210,3	127,9																								
																						100 cv		60 cv																								90,3	

GS^B 80-250

SUCÇÃO / SUCTION / ASPIRACIÓN RECALQUE / DISCHARGE / DESCARGA



MODELO MODEL MODELO	ROTOR IMPELLER IMPULSOR [mm]	ALTURA MANOMÉTRICA / HEAD / ALTURA DE BOMBEO [m]																				ALTURA MÁXIMA MAXIMUM HEAD ALTURA MÁXIMA [m]																										
		65	67	69	71	73	75	77	79	81	83	85	87	90	93	96	99	102	105	108	111		114	117	120																							
		VAZÃO / FLOW RATE / CAUDAL [m ³ /h]																																														
GS80-250	218	340,1	330,8	321,4	312,0	301,8	289,7	277,6	265,0	248,7	232,4	211,7	189,4	135,8																																		
		125 cv		100 cv				75 cv																								92,5																
GS80-250	238							362,8	356,8	350,8	344,8	337,2	329,2	317,1	305,0	289,0	270,6	249,4	220,0	170,3																												
																						150 cv	125 cv																								110,3	
GS80-250	247															376,2	363,0	349,9	335,3	318,8	302,2	281,6	259,9	230,9	192,8	108,6																						
																						150 cv		125 cv																								120,4

GS^B 100-160

SUCÇÃO / SUCTION / ASPIRACIÓN RECALQUE / DISCHARGE / DESCARGA



MODELO MODEL MODELO	ROTOR IMPELLER IMPULSOR [mm]	ALTURA MANOMÉTRICA / HEAD / ALTURA DE BOMBEO [m]																				ALTURA MÁXIMA MAXIMUM HEAD ALTURA MÁXIMA [m]																										
		21	23	25	27	29	31	33	35	37	39	41	43	45	47	49	51	53	55	57	59		61	63	65																							
		VAZÃO / FLOW RATE / CAUDAL [m ³ /h]																																														
GS100-160	149		268,4	247,8	226,4	204,2	180,9	157,1	130,9	101,8	66,1																																					
		40 cv		30 cv																								40,7																				
GS100-160	156				283,0	263,0	241,9	219,8	196,1	170,8	143,6	111,5	72,7																																			
																						40 cv	30 cv																								45,0	
GS100-160	170							327,3	310,8	294,0	277,2	258,1	238,9	217,6	194,8	168,6	139,6	99,8																														
																						50 cv		40 cv																								55,0
GS100-160	181									362,4	353,6	344,8	330,4	316,0	301,6	283,2	262,1	239,3	211,1	179,9	145,4	105,4	55,9																									
																						75 cv		60 cv																								64,0

GS^B 100-200

SUCÇÃO / SUCTION / ASPIRACIÓN RECALQUE / DISCHARGE / DESCARGA



MODELO MODEL MODELO	ROTOR IMPELLER IMPULSOR [mm]	ALTURA MANOMÉTRICA / HEAD / ALTURA DE BOMBEO [m]																				ALTURA MÁXIMA MAXIMUM HEAD ALTURA MÁXIMA [m]																										
		28	30	32	34	36	38	40	42	44	46	48	50	52	54	56	58	60	65	70	75		80	85	90																							
		VAZÃO / FLOW RATE / CAUDAL [m ³ /h]																																														
GS100-200	171	349,7	326,5	302,5	277,8	251,8	223,1	191,8	157,2	118,9	77,8	39,1	5,3																																			
		50 cv				40 cv																								50,3																		
GS100-200	187								384,0	364,9	344,1	320,9	294,9	265,9	230,8	189,1	138,6	76,7																														
																						75 cv	60 cv																								62,3	
GS100-200	204														444,8	431,3	417,8	404,3	358,1	285,1	55,9																											
																						125 cv		100 cv																								75,3
GS100-200	220																			505,8	474,1	427,9	362,9																									
																						150 cv		60 cv																								89,8



EBARA

BOMBAS NORMALIZADAS EBARA

EBARA STANDARDIZED PUMPS /
BOMBAS ESTÁNDAR EBARA

3500 RPM - 60 Hz

B - montagem com selo tipo T21 / B - T21 mechanical seal assembly / B - montaje con sello mecánico tipo T21



GS^B 100-250L

SUCÇÃO / SUCTION / ASPIRACIÓN RECALQUE / DISCHARGE / DESCARGA



MODELO MODEL MODELO	ROTOR IMPELLER IMPULSOR [mm]	ALTURA MANOMÉTRICA / HEAD / ALTURA DE BOMBEO [m]																		ALTURA MÁXIMA MAXIMUM HEAD ALTURA MÁXIMA [m]					
		54	58	62	66	70	74	78	82	86	90	95	100	105	110	115	120	125	130		135	140	145	150	
		VAZÃO / FLOW RATE / CAUDAL [m ³ /h]																							
GS100-250L	210	410,9	386,3	360,7	333,3	302,7	268,0	229,0	175,7	84,2														87,1	
		100 cv									75 cv														
GS100-250L	230				451,4	433,9	416,4	395,7	373,3	348,4	318,9	273,5	211,3	69,9										105,5	
		150 cv									125 cv									100 cv					
GS100-250L	250									490,7	466,7	435,9	404,7	369,9	332,2	286,4	216,3	16,7						125,5	
		200 cv									175 cv									150 cv		125 cv		100 cv	
GS100-250L	270																							150,6	
		250 cv									200 cv									175 cv		125 cv			

GS^B 125-200

SUCÇÃO / SUCTION / ASPIRACIÓN RECALQUE / DISCHARGE / DESCARGA

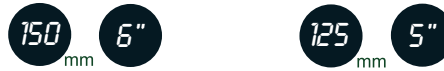

MODELO MODEL MODELO	ROTOR IMPELLER IMPULSOR [mm]	ALTURA MANOMÉTRICA / HEAD / ALTURA DE BOMBEO [m]																				ALTURA MÁXIMA MAXIMUM HEAD ALTURA MÁXIMA [m]		
		31	33	35	37	39	41	43	45	47	49	51	53	55	57	59	61	63	65	67	69		71	73
		VAZÃO / FLOW RATE / CAUDAL [m ³ /h]																						
GS125-200	174			578,9	554,9	530,9	503,2	473,6	443,1	407,6	371,9	329,3	283,8	230,4	153,4									55,3
		100 cv										75 cv												
GS125-200	190					659,0	638,7	618,3	598,0	577,0	552,2	527,4	502,6	471,2	438,2	400,2	350,6	273,6						65,1
		125 cv										100 cv												
GS125-200	201										678,0	660,1	642,2	624,3	606,3	583,8	559,9	536,1	510,3	475,8	441,3	391,1	320,6	73,3
		150 cv										125 cv												

GS^B 125-250L

SUCÇÃO / SUCTION / ASPIRACIÓN RECALQUE / DISCHARGE / DESCARGA



MODELO MODEL MODELO	ROTOR IMPELLER IMPULSOR [mm]	ALTURA MANOMÉTRICA / HEAD / ALTURA DE BOMBEO [m]																		ALTURA MÁXIMA MAXIMUM HEAD ALTURA MÁXIMA [m]				
		50	52	54	56	58	61	64	67	70	73	76	79	82	85	88	91	94	97		100	103	106	109
		VAZÃO / FLOW RATE / CAUDAL [m ³ /h]																						
GS125-250L	205	641,0	623,3	605,7	588,1	570,5	544,0	508,7	468,9	431,8	379,4	316,0												76,5
		175 cv									150 cv									125 cv				
GS125-250L	213			665,8	648,8	631,9	606,4	581,0	555,5	516,7	479,2	443,5	390,3	329,3										82,6
		175 cv									150 cv													
GS125-250L	233								766,2	744,0	719,5	691,7	663,9	636,0	608,2	573,6	536,5	499,4	462,4	370,1	170,7			102,1
		250 cv									200 cv									175 cv				
GS125-250L	242									789,2	767,9	746,1	718,5	690,9	663,4	635,8	608,2	569,3	530,2	491,1	452,0	333,1		110,7
		300 cv									250 cv									200 cv				

GS^B 150-200

SUCÇÃO / SUCTION / ASPIRACIÓN RECALQUE / DISCHARGE / DESCARGA



MODELO MODEL MODELO	ROTOR IMPELLER IMPULSOR [mm]	ALTURA MANOMÉTRICA / HEAD / ALTURA DE BOMBEO [m]														ALTURA MÁXIMA MAXIMUM HEAD ALTURA MÁXIMA [m]							
		19	22	25	28	31	34	37	40	43	46	49	52	55	58		61	64	67				
		VAZÃO / FLOW RATE / CAUDAL [m ³ /h]																					
GS150-200	181/145	746,6	697,4	646,3	590,5	533,3	475,1	410,7	339,0	250,0													45,2
		75 cv																					
GS150-200	195/163			803,6	769,9	736,2	693,1	641,4	582,8	517,9	443,4	362,4	270,0	131,7									54,7
		125 cv														100 cv							
GS150-200	209/180			888,2	863,3	838,5	813,6	788,8	757,3	721,0	684,7	640,6	588,9	531,0	461,8	377,2	271,1						65,8
		150 cv														125 cv							
GS150-200	213/184				912,3	887,5	862,6	837,8	812,8	776,5	740,3	704,0	655,3	603,7	542,3	473,2	386,1	277,8					68,7
		150 cv														125 cv							

**EBARA**

Bomba de Sucção Dupla Horizontal Modelo CB

Horizontal Double Suction Pump Model CB / Bomba de Succión Doble Horizontal Modelo CB

eDYNAMiQ

Eco, Dynamic and Integrated Quality

Ebara's Stunning Solutions for a Better World

entregando soluções impressionantes para cada aplicação e ocasião /
delivering stunning solutions to every application and occasion /
entregando soluciones impresionantes para cada aplicación y ocasión

Dados Técnicos / Technical Data / Datos Técnicos

Capacidades: /	To 40m ³ /min (50Hz)
Capacidades: / Capacities:	To 46m ³ /min (60Hz)
Altura Manométrica /	Para / To / A 135m (50Hz)
Head: / Altura de Bombeo:	To/ de 150m (60Hz)
Max pressure:	16bar (1.6Mpa)
Pressão máxima: / Presión máxima:	
Temperatura: /	0 to 80°C
Temperature: / Temperatura	
Tamanho do Recalque:	125 - 400mm
Discharges Size: / Tamanho da Descarga	
Tamanho do Rotor /	165 - 631mm
Impeller Size: / Tamanho do Impulsor:	

Tabela de seleção / Selection chart / Tabela de seleção

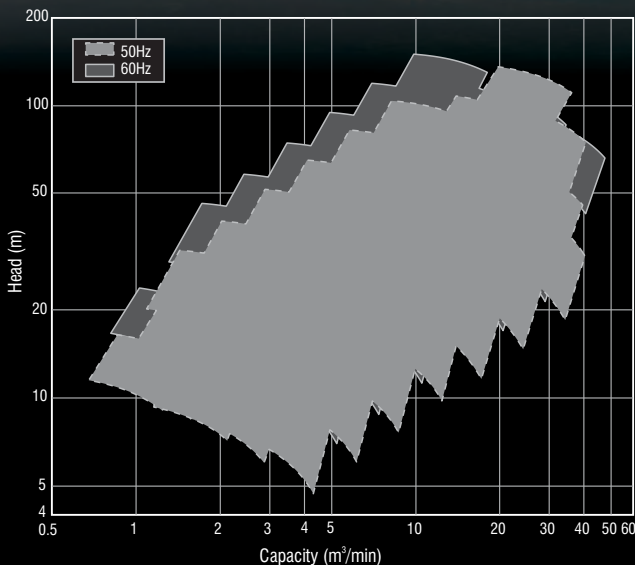

Por que - tipo C -, Bomba de Sucção Dupla? - Comparado com sucção única -

Why - type C -, Double Suction Pump? - Compared with single suction - / ¿Por qué - tipo C -, bomba de doble succión? - En comparación con la succión simple -

Fornecerá operação estável e melhor desempenho, baixa vibração e baixo ruído. Levará maior vida útil do produto, menos consumo de energia. /
Will provide stable operation and better performance, low vibration, low noise. Will lead longer product life, less energy consumption. / Proporcionará un funcionamiento estable y un mejor rendimiento, baja vibración y bajo nivel de ruido. Conducirá a una vida útil más larga del producto, menos consumo de energía.

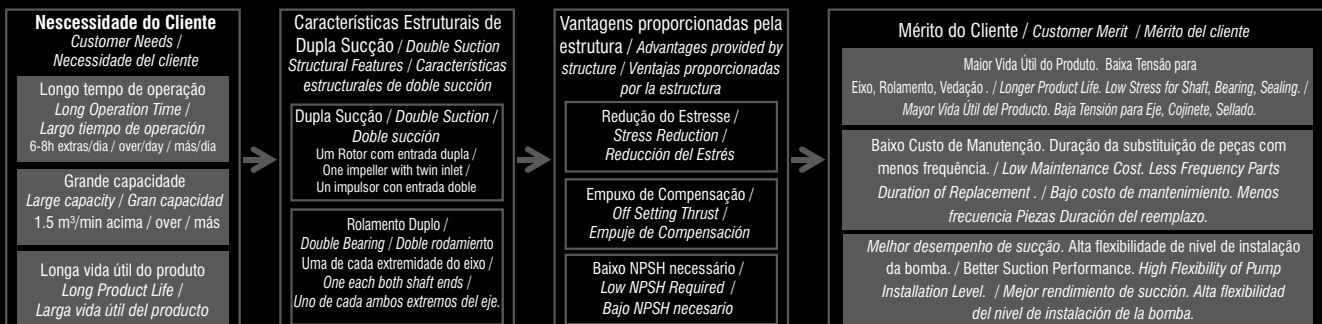

※ Cabeça de sucção positiva líquida necessária. / Net Positive Suction Head Required. / Se requiere cabeza de succión neta positiva.

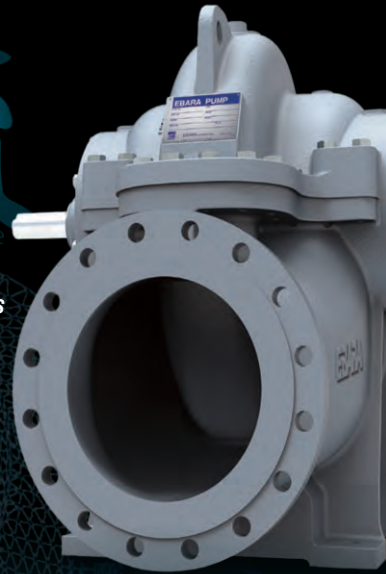

Aplicações / Applications / Aplicaciones



- Abastecimento municipal de água / Municipal water supply / Suministro de agua municipal
- Irrigação / Irrigation / Irrigación
- Drenagem / Drainage / Drenaje



- Abastecimento de água / Water supply / Suministro de agua
- Ar condicionado / Air conditioning / Aire acondicionado
- Combate a incêndio / Fire fighting / Extinción de incendios



- Abastecimento de água / Water supply / Suministro de agua
- Resfriamento de processo e água gelada / Process cooling and chilled water / Enfriamiento de procesos y agua helada
- Circulação de água / Water circulation / Circulación de agua
- Água de alimentação da caldeira / Boiler feed water / Agua para alimentación de la caldera

Altos níveis de eficiência com design de ponta. / High levels of efficiency with leading-edge design. / Altos niveles de eficiencia con diseño de vanguardia.

Alta eficiência / High efficiency / Alta eficiencia

- Desafio ao limite teórico com design hidráulico otimizado. / Challenge to the theoretical limit with optimized hydraulic design. / Desafío al límite teórico con diseño hidráulico optimizado.
- Aproximadamente 4% mais alto que o modelo existente. / 4% Approx. higher than existing model. / Aproximadamente un 4% más alto que el modelo existente.

Reduzindo o custo operacional / Reducing operation cost / Reduciendo el costo de operación

- Design de bomba menor leva a uma potência requerida menor. / Design pump smaller leads required power smaller. / Diseño da bomba más pequeña conduce a una potencia requerida menor.

Melhorando o desempenho de sucção / Improving suction performance / Mejorando el rendimiento de succión

- Baixo NPSH-R mesmo aplicando maior velocidade. / Low NPSH-R while applying higher speed. / Bajo NPSH-R incluso aplicando mayor velocidad.
- Garante altas elevações de sucção mesmo com grande fluxo. / Ensure high suction lifts even with large flow. / Asegura altas elevaciones de succión incluso con un gran flujo.
- Minimizando a cavitação. / Minimizing cavitation. / Minimizando la cavitación.



TH 25-150 SÉRIE

SUCÇÃO / SUCTION / ASPIRACIÓN

32 mm 1.1/4"

RECALQUE / DISCHARGE / DESCARGA

25 mm 1"

Opcional / Optional / Opcional:
Versão Rosca / Thread Version / Versión Rosca

MODELO MODEL MODELO	ROTOR IMPELLER IMPULSOR [mm]	ALTURA MANOMÉTRICA / HEAD / ALTURA DE BOMBEO (mc.á.)											ALTURA MÁXIMA MAXIMUM HEAD ALTURA MÁXIMA
		1	2	3	4	5	6	7	8	9	10	11	
TH-25/150	90	VAZÃO / FLOW RATE / CAUDAL [m³/h]											3,3
		5,5	4,1	2,1									
TH-25/150	100	VAZÃO / FLOW RATE / CAUDAL [m³/h]											4,3
		5,8	4,4	2,3									
TH-25/150	111	VAZÃO / FLOW RATE / CAUDAL [m³/h]											5,5
		7,3	6,2	5,0	3,1								
TH-25/150	124	VAZÃO / FLOW RATE / CAUDAL [m³/h]											7,0
		8,2	7,2	6,0	4,6	1,7							
TH-25/150	141	VAZÃO / FLOW RATE / CAUDAL [m³/h]											9,5
		10,0	9,2	8,3	7,3	6,0	4,1						
TH-25/150	147	VAZÃO / FLOW RATE / CAUDAL [m³/h]											10,4
		10,0	9,3	8,5	7,4	6,1	3,9						

TH 25-200 SÉRIE

SUCÇÃO / SUCTION / ASPIRACIÓN RECALQUE / DISCHARGE / DESCARGA

40 mm 1.1/2"

25 mm 1"

Opcional / Optional / Opcional:
Versão Rosca / Thread Version / Versión Rosca

MODELO MODEL MODELO	ROTOR IMPELLER IMPULSOR [mm]	ALTURA MANOMÉTRICA / HEAD / ALTURA DE BOMBEO (mc.á.)																				ALTURA MÁXIMA MAXIMUM HEAD ALTURA MÁXIMA
		4	5	6	7	8	9	10	11	12	13	14	15	16	17	18	19	20	21	22		
TH-25/200	150	VAZÃO / FLOW RATE / CAUDAL [m³/h]																				9,4
		8,6	7,7	6,8	5,4	2,9																
TH-25/200	176	VAZÃO / FLOW RATE / CAUDAL [m³/h]																				13,9
						10,0	9,1	8,1	6,7	4,6												
TH-25/200	195	VAZÃO / FLOW RATE / CAUDAL [m³/h]																				17,2
										10,5	9,3	7,8	5,6	1,4								
TH-25/200	209	VAZÃO / FLOW RATE / CAUDAL [m³/h]																				20,7
												12,0	11,1	10,0	8,7	7,1	4,5					
TH-25/200	214	VAZÃO / FLOW RATE / CAUDAL [m³/h]																				21,9
															12,2	11,3	10,4	9,2	7,5	5,4		

TH 32-125.1 SÉRIE

SUCÇÃO / SUCTION / ASPIRACIÓN

50 mm 2"

RECALQUE / DISCHARGE / DESCARGA

32 mm 1.1/4"

Opcional / Optional / Opcional:
Versão Rosca / Thread Version / Versión Rosca

MODELO MODEL MODELO	ROTOR IMPELLER IMPULSOR [mm]	ALTURA MANOMÉTRICA / HEAD / ALTURA DE BOMBEO (mc.á.)										ALTURA MÁXIMA MAXIMUM HEAD ALTURA MÁXIMA
		1	2	3	4	5	6	7	8	9	10	
TH-32/125.1	110	VAZÃO / FLOW RATE / CAUDAL [m³/h]										5,4
					12,5	10,1	5,5					
TH-32/125.1	113	VAZÃO / FLOW RATE / CAUDAL [m³/h]										5,7
					13,2	10,9	7,5					
TH-32/125.1	118	VAZÃO / FLOW RATE / CAUDAL [m³/h]										6,2
					12,3	9,6	5,0					
TH-32/125.1	124	VAZÃO / FLOW RATE / CAUDAL [m³/h]										6,8
					14,0	11,7	8,3					
TH-32/125.1	127	VAZÃO / FLOW RATE / CAUDAL [m³/h]										7,3
					14,9	12,6	9,8	5,5				
TH-32/125.1	134	VAZÃO / FLOW RATE / CAUDAL [m³/h]										8,2
					14,8	12,4	9,6	5,3				
TH-32/125.1	140	VAZÃO / FLOW RATE / CAUDAL [m³/h]										9,1
					16,3	14,3	12,0	9,1	4,1			
TH-32/125.1	144	VAZÃO / FLOW RATE / CAUDAL [m³/h]										9,7
					17,1	15,5	13,3	10,8	7,3			

TH 32-125 SÉRIE

SUCÇÃO / SUCTION / ASPIRACIÓN

50 mm 2"

RECALQUE / DISCHARGE / DESCARGA

32 mm 1.1/4"

Opcional / Optional / Opcional:
Versão Rosca / Thread Version / Versión Rosca

MODELO MODEL MODELO	ROTOR IMPELLER IMPULSOR [mm]	ALTURA MANOMÉTRICA / HEAD / ALTURA DE BOMBEO (mc.á.)										ALTURA MÁXIMA MAXIMUM HEAD ALTURA MÁXIMA
		2	3	4	5	6	7	8	9	10	11	
TH-32/125	108	VAZÃO / FLOW RATE / CAUDAL [m³/h]										5,5
					13,7	8,8						
TH-32/125	113	VAZÃO / FLOW RATE / CAUDAL [m³/h]										5,9
					15,6	11,1						
TH-32/125	119	VAZÃO / FLOW RATE / CAUDAL [m³/h]										6,3
					13,9	7,3						
TH-32/125	122	VAZÃO / FLOW RATE / CAUDAL [m³/h]										6,7
					15,8	10,7						
TH-32/125	129	VAZÃO / FLOW RATE / CAUDAL [m³/h]										7,6
						16,0	10,9					
TH-32/125	134	VAZÃO / FLOW RATE / CAUDAL [m³/h]										8,4
							15,8	10,7				
TH-32/125	139	VAZÃO / FLOW RATE / CAUDAL [m³/h]										9,3
							19,2	15,9	9,5			



TH32-160.1 SÉRIE

SUCÇÃO / SUCTION / ASPIRACIÓN



RECALQUE / DISCHARGE / DESCARGA



Opcional / Optional / Opcional:
Versão Rosca / Thread Version / Versión Rosca

MODELO MODEL MODELO	ROTOR IMPELLER IMPULSOR [mm]	ALTURA MANOMÉTRICA / HEAD / ALTURA DE BOMBEO (mc.á.)														ALTURA MÁXIMA MAXIMUM HEAD ALTURA MÁXIMA	
		VAZÃO / FLOW RATE / CAUDAL [m ³ /h]															
		2	3	4	5	6	7	8	9	10	11	12	13	14	15		
TH-32/160.1	138			13,4	11,9	10,2	7,9	3,2									8,2
						1,5 cv											
TH-32/160.1	145				13,7	12,2	10,4	8,2	4,6								9,3
						1,5 cv											
TH-32/160.1	150				14,9	13,6	12,0	9,9	7,3	3,4							10,1
						1,5 cv											
TH-32/160.1	157				16,0	14,8	13,4	11,7	9,8	7,3	2,3						11,1
						1,5 cv											
TH-32/160.1	162				16,8	15,6	14,4	12,8	11,1	9,0	5,2						11,8
						1,5 cv											
TH-32/160.1	169					16,9	15,7	14,4	12,9	11,1	9,0	6,2					12,9
						1,5 cv											
TH-32/160.1	176					18,1	16,9	15,8	14,5	12,8	11,3	9,3	5,8	0,4			14,0
						1,5 cv											

TH32-160 SÉRIE

SUCÇÃO / SUCTION / ASPIRACIÓN



RECALQUE / DISCHARGE / DESCARGA



Opcional / Optional / Opcional:
Versão Rosca / Thread Version / Versión Rosca

MODELO MODEL MODELO	ROTOR IMPELLER IMPULSOR [mm]	ALTURA MANOMÉTRICA / HEAD / ALTURA DE BOMBEO (mc.á.)																ALTURA MÁXIMA MAXIMUM HEAD ALTURA MÁXIMA
		VAZÃO / FLOW RATE / CAUDAL [m ³ /h]																
		3	4	5	6	7	8	9	10	11	12	13	14	15	16	17	18	
TH-32/160	148			14,3	13,2	12,0	10,5	8,7	4,7								10,2	
						1,5 cv												
TH-32/160	154			15,5	14,6	13,5	12,2	10,7	8,5	3,7							11,1	
						1,5 cv												
TH-32/160	162				16,4	15,5	14,3	12,9	11,5	9,6	4,6						12,2	
						1,5 cv												
TH-32/160	169				17,9	17,0	16,1	14,9	13,6	12,1	10,0	6,5					13,4	
						1,5 cv												
TH-32/160	176					18,7	17,8	16,8	15,7	14,4	12,7	10,8	7,5				14,6	
						1,5 cv												

TH32-200 SÉRIE

Opcional / Optional / Opcional:
Versão Rosca / Thread Version / Versión Rosca

SUCÇÃO / SUCTION / ASPIRACIÓN RECALQUE / DISCHARGE / DESCARGA

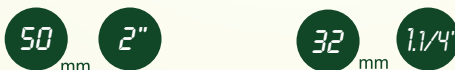

MODELO MODEL MODELO	ROTOR IMPELLER IMPULSOR [mm]	ALTURA MANOMÉTRICA / HEAD / ALTURA DE BOMBEO (mc.á.)																				ALTURA MÁXIMA MAXIMUM HEAD ALTURA MÁXIMA
		VAZÃO / FLOW RATE / CAUDAL [m ³ /h]																				
		7	8	9	10	11	12	13	14	15	16	17	18	19	20	21	22					
TH-32/200	∅178			19,5	17,6	15,4	13,1	10,6	5,4													14,2
				2,0 cv		1,5 cv																
TH-32/200	∅186			20,9	19,2	17,3	15,2	12,7	9,6													16,0
						2,0 cv			1,5 cv													
TH-32/200	∅192				21,7	20,1	18,1	16,3	14,1	11,0	5,8											17,3
						3,0 cv																
TH-32/200	∅202						22,9	21,5	19,8	17,8	15,7	13,5	10,1									19,7
									3,0 cv			2,0 cv										
TH-32/200	∅209							23,9	22,5	20,9	19,0	17,1	15,0	12,2	8,2							21,3
										3,0 cv			2,0 cv									

TH32-250.1 SÉRIE

SUCÇÃO / SUCTION / ASPIRACIÓN RECALQUE / DISCHARGE / DESCARGA

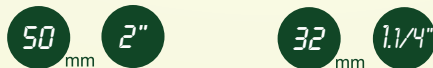

MODELO MODEL MODELO	ROTOR IMPELLER IMPULSOR [mm]	ALTURA MANOMÉTRICA / HEAD / ALTURA DE BOMBEO (mc.á.)																															ALTURA MÁXIMA MAXIMUM HEAD ALTURA MÁXIMA			
		VAZÃO / FLOW RATE / CAUDAL [m ³ /h]																																		
		13	14	15	16	17	18	19	20	21	22	23	24	25	26	27	28	29	30	31	32	33														
TH-32/250.1	210		17,7	16,5	15,2	13,6	11,4	7,5																												19,8
				3,0 cv		2,0 cv																														
TH-32/250.1	220			19,8	18,7	17,6	16,2	14,5	12,1	9,1																										22,0
						3,0 cv																														
TH-32/250.1	229				20,6	19,4	18,3	16,8	15,2	13,1	10,2																									24,0
						4,0 cv																														
TH-32/250.1	238						21,4	20,4	19,2	17,8	16,0	13,5	11,0	4,9																						26,0
									4,0 cv			3,0 cv																								
TH-32/250.1	248								22,8	21,7	20,6	19,2	17,7	16,0	13,7	10,7																				28,8
										5,0 cv			4,0 cv																							
TH-32/250.1	260											23,9	22,8	21,7	20,4	18,7	16,8	14,9	12,4	4,8																32,1
													7,5 cv		5,0 cv																					



TH 32-250

SÉRIE

SUCÇÃO / SUCTION / ASPIRACIÓN



RECALQUE / DISCHARGE / DESCARGA

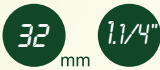

MODELO MODEL MODELO	ROTOR IMPELLER IMPULSOR [mm]	ALTURA MANOMÉTRICA / HEAD / ALTURA DE BOMBEO (mc.á.)														ALTURA MÁXIMA MAXIMUM HEAD ALTURA MÁXIMA			
		10	11	12	13	14	15	16	17	18	19	20	22	24	26		28	30	32
TH-32/250	213	VAZÃO / FLOW RATE / CAUDAL [m³/h]														20,9			
		28,0	26,9	25,7	24,6	23,3	21,6	19,5	17,1	13,5									
TH-32/250	220	VAZÃO / FLOW RATE / CAUDAL [m³/h]														22,6			
							28,3	27,1	25,9	24,5	23,0	21,3	19,3	12,7					
TH-32/250	230	VAZÃO / FLOW RATE / CAUDAL [m³/h]														24,9			
							29,6	28,5	27,3	26,2	24,7	20,4	14,5						
TH-32/250	238	VAZÃO / FLOW RATE / CAUDAL [m³/h]														27,2			
										30,7	29,4	28,2	25,2	21,4	15,7				
TH-32/250	249	VAZÃO / FLOW RATE / CAUDAL [m³/h]														30,3			
												30,5	27,7	24,5	19,1		11,2		
TH-32/250	260	VAZÃO / FLOW RATE / CAUDAL [m³/h]														33,5			
												33,0	30,7	27,3	22,5		17,0		

TH 40-125

SÉRIE

SUCÇÃO / SUCTION / ASPIRACIÓN



RECALQUE / DISCHARGE / DESCARGA



MODELO MODEL MODELO	ROTOR IMPELLER IMPULSOR [mm]	ALTURA MANOMÉTRICA / HEAD / ALTURA DE BOMBEO (mc.á.)										ALTURA MÁXIMA MAXIMUM HEAD ALTURA MÁXIMA	
		1	2	3	4	5	6	7	8	9	10		11
TH-40/125	108	VAZÃO / FLOW RATE / CAUDAL [m³/h]										5,4	
					29,4	23,1	13,8						
TH-40/125	113	VAZÃO / FLOW RATE / CAUDAL [m³/h]										5,9	
					26,9	19,3							
TH-40/125	119	VAZÃO / FLOW RATE / CAUDAL [m³/h]										6,6	
					31,3	25,4	17,7						
TH-40/125	122	VAZÃO / FLOW RATE / CAUDAL [m³/h]										7,0	
					33,5	27,9	21,3	9,0					
TH-40/125	128	VAZÃO / FLOW RATE / CAUDAL [m³/h]										7,8	
					32,5	27,0	20,1						
TH-40/125	133	VAZÃO / FLOW RATE / CAUDAL [m³/h]										8,5	
					35,7	30,8	25,1	17,4					
TH-40/125	139	VAZÃO / FLOW RATE / CAUDAL [m³/h]										9,3	
					34,8	30,1	23,7	15,9					

Opcional / Optional / Opcional:
Versão Rosca / Thread Version / Versión Rosca

TH 40-160

SÉRIE

SUCÇÃO / SUCTION / ASPIRACIÓN



RECALQUE / DISCHARGE / DESCARGA



MODELO MODEL MODELO	ROTOR IMPELLER IMPULSOR [mm]	ALTURA MANOMÉTRICA / HEAD / ALTURA DE BOMBEO (mc.á.)														ALTURA MÁXIMA MAXIMUM HEAD ALTURA MÁXIMA	
		4	5	6	7	8	9	10	11	12	13	14	15	16	17		
TH-40/160	138	VAZÃO / FLOW RATE / CAUDAL [m³/h]														9,2	
					34,1	29,6	23,5	15,5									
TH-40/160	145	VAZÃO / FLOW RATE / CAUDAL [m³/h]														10,5	
					35,5	31,1	25,7	17,6									
TH-40/160	151	VAZÃO / FLOW RATE / CAUDAL [m³/h]														11,5	
					36,1	31,7	26,3	18,6									
TH-40/160	159	VAZÃO / FLOW RATE / CAUDAL [m³/h]														12,8	
					37,9	34,1	29,8	23,8									
TH-40/160	166	VAZÃO / FLOW RATE / CAUDAL [m³/h]														14,1	
					42,8	39,5	35,7	31,1	25,3	14,2							
TH-40/160	176	VAZÃO / FLOW RATE / CAUDAL [m³/h]														15,9	
								45,2	42,1	39,5	35,7	30,9	24,6				

Opcional / Optional / Opcional:
Versão Rosca / Thread Version / Versión Rosca

TH 40-200

SÉRIE

SUCÇÃO / SUCTION / ASPIRACIÓN RECALQUE / DISCHARGE / DESCARGA

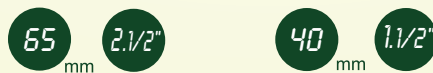

Opcional / Optional / Opcional:
Versão Rosca / Thread Version / Versión Rosca

MODELO MODEL MODELO	ROTOR IMPELLER IMPULSOR [mm]	ALTURA MANOMÉTRICA / HEAD / ALTURA DE BOMBEO (mc.á.)																ALTURA MÁXIMA MAXIMUM HEAD ALTURA MÁXIMA		
		7	8	9	10	11	12	13	14	15	16	17	18	19	20	21	22		23	
TH-40/200	173	VAZÃO / FLOW RATE / CAUDAL [m³/h]																14,5		
					32,6	30,4	27,9	24,1	19,6	13,8										
TH-40/200	182	VAZÃO / FLOW RATE / CAUDAL [m³/h]																16,0		
					35,0	32,8	30,5	27,2	23,6	19,8	10,7									
TH-40/200	192	VAZÃO / FLOW RATE / CAUDAL [m³/h]																18,1		
					38,4	36,1	33,8	31,2	28,1	24,8	18,9	11,6								
TH-40/200	202	VAZÃO / FLOW RATE / CAUDAL [m³/h]																20,4		
					39,0	37,1	34,8	32,4	30,0	26,0	22,0	14,2								
TH-40/200	209	VAZÃO / FLOW RATE / CAUDAL [m³/h]																22,1		
					40,4	38,5	36,5	34,1	31,6	29,0	25,1	20,7	12,8							



TH 40-250

SÉRIE

SUCÇÃO / SUCTION / ASPIRACIÓN RECALQUE / DISCHARGE / DESCARGA



MODELO MODEL MODELO	ROTOR IMPELLER IMPULSOR [mm]	ALTURA MANOMÉTRICA / HEAD / ALTURA DE BOMBEO (mc.á.)																																	ALTURA MÁXIMA MAXIMUM HEAD ALTURA MÁXIMA													
		11	12	13	14	15	16	17	18	19	20	21	22	23	24	25	26	27	28	29	30	31	32	33																								
		VAZÃO / FLOW RATE / CAUDAL [m³/h]																																														
TH-40/250	208		35,0	33,3	31,4	29,5	27,3	24,7	21,1	17,0	11,9																								20,3													
			4,0 cv			3,0 cv																																										
TH-40/250	218				37,3	35,2	33,2	31,1	28,8	26,2	23,2	19,7	13,6																						22,7													
			4,0 cv						3,0 cv																																							
TH-40/250	227					38,1	36,1	34,0	31,8	29,7	27,0	24,2	20,9	15,2																					24,8													
			5,0 cv						4,0 cv																																							
TH-40/250	238							38,6	36,4	34,3	31,6	28,6	26,1	23,6	20,3	14,7																			27,4													
			5,0 cv						4,0 cv																																							
TH-40/250	250										41,3	39,4	37,3	34,8	32,3	29,8	26,4	22,3	15,2																30,6													
			5,0 cv						7,5 cv																																							
TH-40/250	260														41,9	39,5	37,1	34,6	31,9	29,2	26,4	21,9	15,2											33,3														
			7,5 cv						5,0 cv																																							

TH 40-315

SÉRIE

SUCÇÃO / SUCTION / ASPIRACIÓN RECALQUE / DISCHARGE / DESCARGA

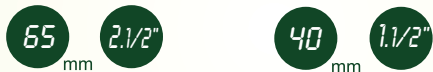

MODELO MODEL MODELO	ROTOR IMPELLER IMPULSOR [mm]	ALTURA MANOMÉTRICA / HEAD / ALTURA DE BOMBEO (mc.á.)																								ALTURA MÁXIMA MAXIMUM HEAD ALTURA MÁXIMA																			
		16	18	20	22	24	26	28	30	32	34	36	38	40	42	44	46	48	50	52	54	56																							
		VAZÃO / FLOW RATE / CAUDAL [m³/h]																																											
TH-40/315	278			40,7	38,7	36,9	35,1	33,2	30,7	28,2	23,4	14,4																								37,0									
			10,0 cv			7,5 cv																																							
TH-40/315	293				45,2	43,6	42,0	40,4	38,4	36,2	33,7	30,7	26,4	21,0																						41,9									
			10,0 cv						7,5 cv																																				
TH-40/315	307					48,0	46,5	44,8	43,0	41,2	39,2	36,7	33,9	30,3	24,5	14,5																				46,7									
			12,5 cv						10,0 cv																																				
TH-40/315	320					51,3	50,0	48,6	47,3	45,8	43,9	42,0	40,1	37,6	35,0	31,2	25,5	15,5																		50,9									
			15,0 cv						12,5 cv						10,0 cv																														
TH-40/315	333					57,4	57,0	56,6	56,2	54,7	52,8	51,0	48,9	46,6	44,4	41,8	39,1	36,5	31,0	24,1																55,5									
			20,0 cv						15,0 cv						12,5 cv																														

TH 50-125

SÉRIE

SUCÇÃO / SUCTION / ASPIRACIÓN



RECALQUE / DISCHARGE / DESCARGA



MODELO MODEL MODELO	ROTOR IMPELLER IMPULSOR [mm]	ALTURA MANOMÉTRICA / HEAD / ALTURA DE BOMBEO (mc.á.)										ALTURA MÁXIMA MAXIMUM HEAD ALTURA MÁXIMA																									
		2	3	4	5	6	7	8	9	10	11																										
		VAZÃO / FLOW RATE / CAUDAL [m³/h]																																			
TH-50/125	114			47,5	34,3																															5,8	
			1,5 cv																																		
TH-50/125	120			53,1	42,4	27,8																															6,4
			1,5 cv																																		
TH-50/125	125			57,3	47,6	36,0	16,7																														7,0
			1,5 cv																																		
TH-50/125	130			52,3	41,7	29,2																															7,6
			1,5 cv																																		
TH-50/125	136			58,0	49,2	39,0	24,9																														8,3
			1,5 cv																																		
TH-50/125	142			63,2	55,0	46,2	36,3	17,8																													9,0
			2,0 cv			1,5 cv																															

TH 50-160

SÉRIE

SUCÇÃO / SUCTION / ASPIRACIÓN



RECALQUE / DISCHARGE / DESCARGA



MODELO MODEL MODELO	ROTOR IMPELLER IMPULSOR [mm]	ALTURA MANOMÉTRICA / HEAD / ALTURA DE BOMBEO (mc.á.)															ALTURA MÁXIMA MAXIMUM HEAD ALTURA MÁXIMA																				
		4	5	6	7	8	9	10	11	12	13	14	15	16																							
		VAZÃO / FLOW RATE / CAUDAL [m³/h]																																			
TH-50/160	135			48,5	39,2	23,3																														8,2	
			1,5 cv																																		
TH-50/160	141			47,8	37,8	17,3																															9,1
			2,0 cv			1,5 cv																															
TH-50/160	148			56,0	48,3	38,1	12,8																														10,0
			2,0 cv																																		
TH-50/160	153			54,6	46,2	34,0																															10,6
			3,0 cv			2,0 cv																															
TH-50/160	160			55,4	46,2	34,4																															11,5
			3,0 cv						2,0 cv																												
TH-50/160	167			66,4	59,3	50,9	40,0	16,8																													13,0
			3,0 cv						2,0 cv																												
TH-50/160	174			62,9	54,1	45,1	32,6																														14,4
			4,0 cv						3,0 cv																												

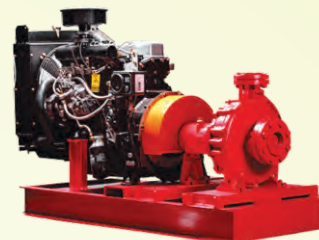

TH 50-200

SÉRIE

SUCÇÃO / SUCTION / ASPIRACIÓN

80 mm 3"

RECALQUE / DISCHARGE / DESCARGA

50 mm 2"

MODELO MODEL MODELO	ROTOR IMPELLER IMPULSOR [mm]	ALTURA MANOMÉTRICA / HEAD / ALTURA DE BOMBEO (mc.á.)																								ALTURA MÁXIMA MAXIMUM HEAD ALTURA MÁXIMA
		8	9	10	11	12	13	14	15	16	17	18	19	20	21	22	23	24								
TH-50/200	180	VAZÃO / FLOW RATE / CAUDAL [m³/h]																								15,3
		59,1	55,7	51,5	46,5	40,3	32,4	23,2																		
TH-50/200	191	VAZÃO / FLOW RATE / CAUDAL [m³/h]																								17,5
		3,0 cv																								
TH-50/200	202	VAZÃO / FLOW RATE / CAUDAL [m³/h]																								19,8
		4,0 cv																								
TH-50/200	212	VAZÃO / FLOW RATE / CAUDAL [m³/h]																								21,8
		5,0 cv																								
TH-50/200	219	VAZÃO / FLOW RATE / CAUDAL [m³/h]																								23,0
		6,0 cv																								

TH 50-250

SÉRIE

SUCÇÃO / SUCTION / ASPIRACIÓN RECALQUE / DISCHARGE / DESCARGA

80 mm 3"

50 mm 2"

MODELO MODEL MODELO	ROTOR IMPELLER IMPULSOR [mm]	ALTURA MANOMÉTRICA / HEAD / ALTURA DE BOMBEO (mc.á.)																																ALTURA MÁXIMA MAXIMUM HEAD ALTURA MÁXIMA
		11	12	13	14	15	16	17	18	19	20	21	22	23	24	25	26	27	28	29	30	31	32	33										
TH-50/250	220	VAZÃO / FLOW RATE / CAUDAL [m³/h]																																22,4
		70,9	68,0	64,9	61,4	57,2	52,8	47,8	42,1	35,3	26,2																							
TH-50/250	229	VAZÃO / FLOW RATE / CAUDAL [m³/h]																																24,5
		7,5 cv																																
TH-50/250	239	VAZÃO / FLOW RATE / CAUDAL [m³/h]																																26,9
		7,5 cv																																
TH-50/250	249	VAZÃO / FLOW RATE / CAUDAL [m³/h]																																29,7
		10,0 cv																																
TH-50/250	260	VAZÃO / FLOW RATE / CAUDAL [m³/h]																																32,7
		12,5 cv																																

TH 50-315

SÉRIE

SUCÇÃO / SUCTION / ASPIRACIÓN RECALQUE / DISCHARGE / DESCARGA

80 mm 3"

50 mm 2"

MODELO MODEL MODELO	ROTOR IMPELLER IMPULSOR [mm]	ALTURA MANOMÉTRICA / HEAD / ALTURA DE BOMBEO (mc.á.)																												ALTURA MÁXIMA MAXIMUM HEAD ALTURA MÁXIMA
		23	24	25	26	27	28	29	30	31	32	33	34	35	36	37	38	39	40	42	44	46	48	50						
TH-50/315	270	VAZÃO / FLOW RATE / CAUDAL [m³/h]																												34,2
		12,5 cv																												
TH-50/315	283	VAZÃO / FLOW RATE / CAUDAL [m³/h]																												38,2
		15,0 cv																												
TH-50/315	296	VAZÃO / FLOW RATE / CAUDAL [m³/h]																												42,1
		15,0 cv																												
TH-50/315	307	VAZÃO / FLOW RATE / CAUDAL [m³/h]																												46,0
		20,0 cv																												
TH-50/315	320	VAZÃO / FLOW RATE / CAUDAL [m³/h]																												50,6
		25,0 cv																												

TH 65-125

SÉRIE

SUCÇÃO / SUCTION / ASPIRACIÓN

100 mm 4"

RECALQUE / DISCHARGE / DESCARGA

65 mm 2 1/2"

MODELO MODEL MODELO	ROTOR IMPELLER IMPULSOR [mm]	ALTURA MANOMÉTRICA / HEAD / ALTURA DE BOMBEO (mc.á.)										ALTURA MÁXIMA MAXIMUM HEAD ALTURA MÁXIMA
		2	3	4	5	6	7	8	9	10		
TH-65/125	112	VAZÃO / FLOW RATE / CAUDAL [m³/h]										5,2
		1,5 cv										
TH-65/125	116	VAZÃO / FLOW RATE / CAUDAL [m³/h]										5,5
		1,5 cv										
TH-65/125	119	VAZÃO / FLOW RATE / CAUDAL [m³/h]										5,9
		1,5 cv										
TH-65/125	125	VAZÃO / FLOW RATE / CAUDAL [m³/h]										6,5
		2,0 cv 1,5 cv										
TH-65/125	131	VAZÃO / FLOW RATE / CAUDAL [m³/h]										7,2
		2,0 cv 1,5 cv										
TH-65/125	138	VAZÃO / FLOW RATE / CAUDAL [m³/h]										8,2
		3,0 cv 2,0 cv										
TH-65/125	141	VAZÃO / FLOW RATE / CAUDAL [m³/h]										8,7
		3,0 cv 2,0 cv										



TH 65-160
SÉRIE

SUCÇÃO / SUCTION / ASPIRACIÓN

100 mm 4"

RECALQUE / DISCHARGE / DESCARGA

65 mm 2.1/2"

MODELO MODEL MODELO	ROTOR IMPELLER IMPULSOR [mm]	ALTURA MANOMÉTRICA / HEAD / ALTURA DE BOMBEO (mc.á.)																ALTURA MÁXIMA MAXIMUM HEAD ALTURA MÁXIMA
		3	4	5	6	7	8	9	10	11	12	13	14	15	16	17		
TH-65/160	143/131	VAZÃO / FLOW RATE / CAUDAL [m³/h]																8,4
				68,8	61,6	53,4	33,9											
				2,0 cv														
TH-65/160	149/139			78,5	71,5	64,2	55,6	33,1										
				3,0 cv				2,0 cv										
TH-65/160	155/147			82,1	75,4	67,9	59,1	46,9										
				3,0 cv														
TH-65/160	161/156				87,5	80,5	73,3	65,0	50,9									
				4,0 cv				3,0 cv										
TH-65/160	168/165					96,2	88,7	80,8	72,1	61,1	45,6							
				4,0 cv				3,0 cv										
TH-65/160	174							105,5	98,1	89,6	81,5	73,2	57,4	0,2				
				5,0 cv				4,0 cv										

TH 65-200
SÉRIE

SUCÇÃO / SUCTION / ASPIRACIÓN RECALQUE / DISCHARGE / DESCARGA

100 mm 4"

65 mm 2.1/2"

MODELO MODEL MODELO	ROTOR IMPELLER IMPULSOR [mm]	ALTURA MANOMÉTRICA / HEAD / ALTURA DE BOMBEO (mc.á.)																				ALTURA MÁXIMA MAXIMUM HEAD ALTURA MÁXIMA
		8	9	10	11	12	13	14	15	16	17	18	19	20	21	22	23	24	25			
TH-65/200	180	VAZÃO / FLOW RATE / CAUDAL [m³/h]																				15,2
				81,8	76,5	69,6	60,8	50,5	35,7													
				5,0 cv				4,0 cv	3,0 cv													
TH-65/200	188			92,1	87,1	82,0	75,8	68,7	60,0	47,5												
				5,0 cv				4,0 cv														
TH-65/200	196			97,1	92,5	87,3	82,1	75,1	67,2	58,0	43,8											
				7,5 cv				5,0 cv	4,0 cv													
TH-65/200	204			104,3	99,8	95,3	90,0	84,4	77,6	70,1	59,7	42,8										
				7,5 cv				5,0 cv														
TH-65/200	211				111,0	106,5	102,0	97,1	91,4	85,5	78,0	69,2	57,5	35,6								
				10,0 cv				7,5 cv	5,0 cv													
TH-65/200	219					115,9	111,9	106,6	101,0	95,2	88,6	81,3	73,4	58,3	35,8							
				10,0 cv				7,5 cv	5,0 cv													

TH 65-250
SÉRIE

SUCÇÃO / SUCTION / ASPIRACIÓN RECALQUE / DISCHARGE / DESCARGA

100 mm 4"

65 mm 2.1/2"

MODELO MODEL MODELO	ROTOR IMPELLER IMPULSOR [mm]	ALTURA MANOMÉTRICA / HEAD / ALTURA DE BOMBEO (mc.á.)																		ALTURA MÁXIMA MAXIMUM HEAD ALTURA MÁXIMA	
		12	13	14	15	16	17	18	19	20	21	22	23	24	25	26	27	28	29		30
TH-65/250	220	VAZÃO / FLOW RATE / CAUDAL [m³/h]																		22,3	
				96,3	91,8	87,4	82,1	76,4	68,2	58,9	47,8	33,1									
				7,5 cv				5,0 cv													
TH-65/250	230			97,3	92,9	88,3	82,8	77,2	70,3	62,3	52,2	36,7									
				10,0 cv				7,5 cv													
TH-65/250	240			102,7	98,3	93,8	89,3	84,8	77,8	70,6	63,2	55,7	44,2								
				10,0 cv				7,5 cv													
TH-65/250	250					105,4	101,4	97,4	92,5	87,5	81,9	75,5	68,0	59,1	46,1						
				12,5 cv				10,0 cv													
TH-65/250	260						112,2	107,9	103,6	99,8	96,2	92,5	86,1	79,4	71,1	60,6	50,0				
				15,0 cv				12,5 cv													

TH 65-315
SÉRIE

SUCÇÃO / SUCTION / ASPIRACIÓN RECALQUE / DISCHARGE / DESCARGA

100 mm 4"

65 mm 2.1/2"

MODELO MODEL MODELO	ROTOR IMPELLER IMPULSOR [mm]	ALTURA MANOMÉTRICA / HEAD / ALTURA DE BOMBEO (mc.á.)																				ALTURA MÁXIMA MAXIMUM HEAD ALTURA MÁXIMA
		20	21	22	23	24	25	26	27	28	29	30	32	34	36	38	40	42	44	46	48	
TH-65/315	271	VAZÃO / FLOW RATE / CAUDAL [m³/h]																				34,7
				135,5	131,3	126,9	122,5	118,1	113,6	108,8	103,5	97,0	76,7	53,9								
				20,0 cv				15,0 cv	12,5 cv													
TH-65/315	284			143,8	139,9	135,9	132,0	127,9	123,1	118,2	107,5	95,0	78,3	50,8								
				20,0 cv				15,0 cv	12,5 cv													
TH-65/315	297					148,3	144,8	141,3	137,6	129,2	117,8	106,0	93,4	78,2	47,8							
				25,0 cv				20,0 cv														
TH-65/315	308							156,5	152,6	144,6	136,2	126,8	116,3	104,8	90,2	71,5						
				25,0 cv				20,0 cv														
TH-65/315	320											155,1	146,5	137,1	127,2	116,8	102,5	87,7	69,8			
				30,0 cv				25,0 cv														



TH 80-160

SÉRIE

SUCÇÃO / SUCTION / ASPIRACIÓN

125 mm 5"

RECALQUE / DISCHARGE / DESCARGA

80 mm 3"

MODELO MODEL MODELO	ROTOR IMPELLER IMPULSOR [mm]	ALTURA MANOMÉTRICA / HEAD / ALTURA DE BOMBEO (mc.á.)														ALTURA MÁXIMA MAXIMUM HEAD ALTURA MÁXIMA		
		3	4	5	6	7	8	9	10	11	12	13	14	15	16			
		VAZÃO / FLOW RATE / CAUDAL [m³/h]																
TH-80/160	154/122			138,0	108,8	79,5	59,6	33,4										9,4
				4,0 cv			3,0 cv											
TH-80/160	162/139			146,4	120,3	95,1	78,0	57,6	23,3									11,1
				5,0 cv			4,0 cv											
TH-80/160	162				158,5	144,6	123,9	97,8	79,5	58,4								12,6
					7,5 cv			5,0 cv										
TH-80/160	172					171,9	159,8	146,1	132,0	107,3	83,0	58,0						14,5
						7,5 cv			5,0 cv									

TH 80-200

SÉRIE

SUCÇÃO / SUCTION / ASPIRACIÓN RECALQUE / DISCHARGE / DESCARGA

125 mm 5"

80 mm 3"

MODELO MODEL MODELO	ROTOR IMPELLER IMPULSOR [mm]	ALTURA MANOMÉTRICA / HEAD / ALTURA DE BOMBEO (mc.á.)																	ALTURA MÁXIMA MAXIMUM HEAD ALTURA MÁXIMA		
		7	8	9	10	11	12	13	14	15	16	17	18	19	20	21	22	23		24	
		VAZÃO / FLOW RATE / CAUDAL [m³/h]																			
TH-80/200	179			121,9	114,5	105,7	95,2	80,1	65,5	48,6										15,5	
				7,5 cv			5,0 cv														
TH-80/200	189			129,3	121,8	113,6	104,9	94,7	83,0	68,3	45,6									17,2	
				7,5 cv			5,0 cv														
TH-80/200	198			134,2	128,0	121,0	112,9	104,3	92,6	78,9	64,2									18,9	
				10,0 cv			7,5 cv														
TH-80/200	208			144,9	138,4	132,0	124,3	116,6	107,4	97,6	85,3	69,6	39,7							21,1	
				10,0 cv			7,5 cv														
TH-80/200	219				157,4	151,3	145,1	138,9	132,3	124,5	115,2	103,1	89,5	76,3	59,1					23,5	
					12,5 cv			10,0 cv													

TH 80-250

SÉRIE

SUCÇÃO / SUCTION / ASPIRACIÓN

125 mm 5"

RECALQUE / DISCHARGE / DESCARGA

80 mm 3"

MODELO MODEL MODELO	ROTOR IMPELLER IMPULSOR [mm]	ALTURA MANOMÉTRICA / HEAD / ALTURA DE BOMBEO [m]																	ALTURA MÁXIMA MAXIMUM HEAD ALTURA MÁXIMA [m]			
		16	17	18	19	20	21	22	23	24	25	26	27	28	29	30	31	32		33	34	35
		VAZÃO / FLOW RATE / CAUDAL [m³/h]																				
TH-80/250	220			152,0	145,2	136,9	125,4	113,0	98,5	82,3											23,9	
				12,5 cv			10 cv															
TH-80/250	234			167,9	160,4	152,8	144,1	135,0	124,3	112,7	97,4	76,1									27,4	
				20 cv			15 cv															
TH-80/250	247					175,4	167,3	159,2	149,8	140,0	130,0	117,9	105,9	88,8							30,8	
						20 cv			15 cv													
TH-80/250	266											189,8	181,8	173,9	165,9	156,1	146,4	136,6	120,9	104,2	83,9	35,8
												25 cv			20 cv							

TH 80-315

SÉRIE

SUCÇÃO / SUCTION / ASPIRACIÓN RECALQUE / DISCHARGE / DESCARGA

125 mm 5"

80 mm 3"

MODELO MODEL MODELO	ROTOR IMPELLER IMPULSOR [mm]	ALTURA MANOMÉTRICA / HEAD / ALTURA DE BOMBEO (mc.á.)														ALTURA MÁXIMA MAXIMUM HEAD ALTURA MÁXIMA						
		20	22	24	26	28	30	32	34	36	38	40	42	44	46		48	50	52	54	56	58
		VAZÃO / FLOW RATE / CAUDAL [m³/h]																				
TH-80/315	259			167,1	152,0	136,7	116,5	90,0														32,9
				25,0 cv			20,0 cv															
TH-80/315	281			187,1	174,8	162,6	146,1	128,4	102,6													39,7
				40,0 cv			30,0 cv			25,0 cv												
TH-80/315	293			197,6	185,1	172,5	160,0	142,1	124,3	93,6												42,9
				40,0 cv			30,0 cv			25,0 cv												
TH-80/315	305					200,1	188,4	174,8	158,5	143,6	129,1	108,2										47,4
						40,0 cv			30,0 cv													
TH-80/315	318						215,6	205,3	193,6	180,6	167,7	152,2	133,1	107,8								51,4
							50,0 cv			40,0 cv												
TH-80/315	332							232,6	221,8	211,0	199,3	187,2	174,6	160,6	146,6	124,9	93,8					56,5
								60,0 cv			50,0 cv			40,0 cv								

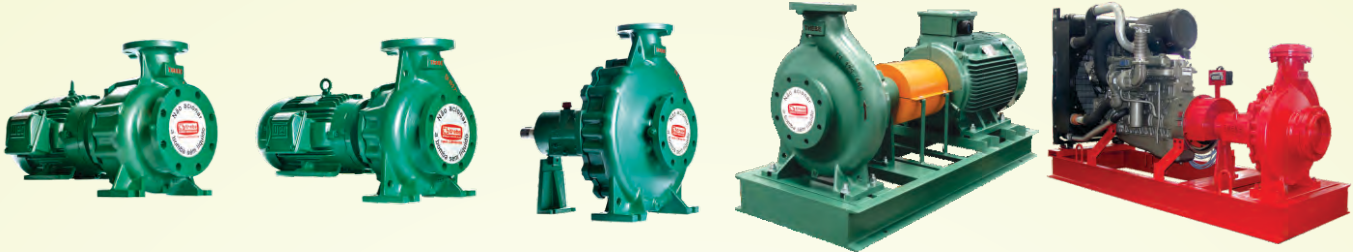

TH 80-400 SÉRIE

SUCÇÃO / SUCTION / ASPIRACIÓN RECALQUE / DISCHARGE / DESCARGA

125 mm 5" 80 mm 3"

MODELO MODEL MODELO	ROTOR IMPELLER IMPULSOR [mm]	ALTURA MANOMÉTRICA / HEAD / ALTURA DE BOMBEO (mc.á.)																ALTURA MÁXIMA MAXIMUM HEAD ALTURA MÁXIMA						
		30	32	34	36	38	40	42	44	46	48	50	52	54	56	58	60		62	64	66	68	70	75
TH-80/400	329	VAZÃO / FLOW RATE / CAUDAL [m³/h]																51,5						
		246,8	235,8	224,5	211,9	197,4	180,8	161,5	141,9	116,5	76,2													
TH-80/400	347	VAZÃO / FLOW RATE / CAUDAL [m³/h]																57,5						
		50,0 cv			247,2	235,1	223,1	209,2	195,1	178,4	160,3	139,5	113,1	75,7										
TH-80/400	366	VAZÃO / FLOW RATE / CAUDAL [m³/h]																64,0						
						60,0 cv				249,2	236,5	223,2	209,2	195,4	181,5	163,6	139,9		108,7	81,9	0,2			
TH-80/400	384	VAZÃO / FLOW RATE / CAUDAL [m³/h]																71,2						
												249,3	238,1	226,5	213,0	199,3	182,7		164,5	143,3	115,4	72,1		
TH-80/400	404	VAZÃO / FLOW RATE / CAUDAL [m³/h]																78,8						
														254,4	244,1	233,7	221,3		208,7	195,4	141,7			

TH 100-160 SÉRIE

SUCÇÃO / SUCTION / ASPIRACIÓN

125 mm 5"

RECALQUE / DISCHARGE / DESCARGA

100 mm 4"

MODELO MODEL MODELO	ROTOR IMPELLER IMPULSOR [mm]	ALTURA MANOMÉTRICA / HEAD / ALTURA DE BOMBEO (mc.á.)													ALTURA MÁXIMA MAXIMUM HEAD ALTURA MÁXIMA								
		2	3	4	5	6	7	8	9	10	11	12	13	14		15							
TH-100/160	178/154	VAZÃO / FLOW RATE / CAUDAL [m³/h]													12,0								
												222,1	208,5	194,5		179,8	164,0	145,8	125,5	107,2	77,8	5,0 cv	
TH-100/160	178/165	VAZÃO / FLOW RATE / CAUDAL [m³/h]													12,7								
													222,3	209,7		196,2	182,1	166,2	149,3	130,0	106,5	75,5	
TH-100/160	185/168	VAZÃO / FLOW RATE / CAUDAL [m³/h]													13,5								
														231,6		223,3	212,3	199,3	184,1	168,0	146,3	123,3	100,1
TH-100/160	185	VAZÃO / FLOW RATE / CAUDAL [m³/h]													14,6								
												236,7	228,6	216,4		204,2	190,2	175,0	156,8	131,2	105,6	62,8	7,5 cv

TH 100-200 SÉRIE

SUCÇÃO / SUCTION / ASPIRACIÓN RECALQUE / DISCHARGE / DESCARGA

125 mm 5" 100 mm 4"

MODELO MODEL MODELO	ROTOR IMPELLER IMPULSOR [mm]	ALTURA MANOMÉTRICA / HEAD / ALTURA DE BOMBEO (mc.á.)														ALTURA MÁXIMA MAXIMUM HEAD ALTURA MÁXIMA							
		8	9	10	11	12	13	14	15	16	17	18	19	20	21		22	23	24				
TH-100/200	179	VAZÃO / FLOW RATE / CAUDAL [m³/h]														14,7							
						185,3	161,9	141,3	120,5	98,2	70,5												
TH-100/200	189	VAZÃO / FLOW RATE / CAUDAL [m³/h]														16,7							
							208,3	186,5	165,4	144,3	122,0	97,3	65,1										
TH-100/200	197	VAZÃO / FLOW RATE / CAUDAL [m³/h]														18,2							
								219,9	204,6	183,1	156,3	134,4	110,7	84,7	43,7								
TH-100/200	207	VAZÃO / FLOW RATE / CAUDAL [m³/h]														20,5							
												225,3	207,8	189,2	168,9		146,7	121,6	91,3	48,2			
TH-100/200	219	VAZÃO / FLOW RATE / CAUDAL [m³/h]														23,0							
														248,3	237,3		223,6	209,3	188,6	165,7	141,0	110,9	82,3

TH 100-250 SÉRIE

SUCÇÃO / SUCTION / ASPIRACIÓN RECALQUE / DISCHARGE / DESCARGA

125 mm 5" 100 mm 4"

MODELO MODEL MODELO	ROTOR IMPELLER IMPULSOR [mm]	ALTURA MANOMÉTRICA / HEAD / ALTURA DE BOMBEO (mc.á.)																ALTURA MÁXIMA MAXIMUM HEAD ALTURA MÁXIMA											
		12	13	14	15	16	17	18	19	20	21	22	23	24	25	26	27		28	29	30	31	32	33	34				
TH-100/250	216	VAZÃO / FLOW RATE / CAUDAL [m³/h]																22,8											
						225,4	214,7	204,1	192,0	178,8	165,3	150,4	135,8	119,7	99,1														
TH-100/250	225	VAZÃO / FLOW RATE / CAUDAL [m³/h]																24,8											
							225,3	214,4	203,2	191,5	179,5	166,5	152,8	137,4	119,3	96,1													
TH-100/250	236	VAZÃO / FLOW RATE / CAUDAL [m³/h]																27,3											
								239,7	229,5	219,3	208,3	197,2	185,5	173,0	159,9	144,9	128,1		108,5	73,9									
TH-100/250	247	VAZÃO / FLOW RATE / CAUDAL [m³/h]																29,7											
												252,2	242,7	233,3	223,6	213,1	202,6		191,3	179,3	166,7	152,2	136,6	117,7	91,6				
TH-100/250	257	VAZÃO / FLOW RATE / CAUDAL [m³/h]																31,9											
														261,1	252,4	243,7	234,9		225,2	215,4	205,5	194,1	182,6	170,2	156,1	140,8	122,4	97,6	
TH-100/250	265	VAZÃO / FLOW RATE / CAUDAL [m³/h]																33,6											
																265,7	257,5		249,4	241,3	232,1	222,8	213,4	203,0	191,9	180,9	167,4	153,8	136,9

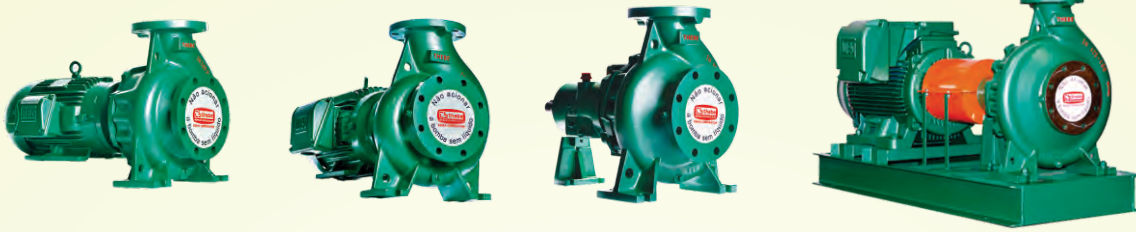

TH 100-315 SÉRIE

SUCÇÃO / SUCTION / ASPIRACIÓN RECALQUE / DISCHARGE / DESCARGA

125 mm 5" 100 mm 4"

MODELO MODEL MODELO	ROTOR IMPELLER IMPULSOR [mm]	ALTURA MANOMÉTRICA / HEAD / ALTURA DE BOMBEO (mc.á.)																				ALTURA MÁXIMA MAXIMUM HEAD ALTURA MÁXIMA		
		25	26	27	28	29	30	31	32	33	34	35	36	37	38	39	40	42	44	46	48		50	52
TH-100/315	280	VAZÃO / FLOW RATE / CAUDAL [m³/h]																				37,5		
		276,0	265,3	254,7	244,1	232,0	219,8	207,6	192,8	177,4	161,8	145,9	129,4	107,2										
TH-100/315	293	VAZÃO / FLOW RATE / CAUDAL [m³/h]																				41,3		
				290,6	281,1	271,7	262,2	251,6	241,0	230,3	218,3	206,0	193,2	178,3	163,4	144,2	122,2	25,0 cv						
TH-100/315	306	VAZÃO / FLOW RATE / CAUDAL [m³/h]																				45,2		
						301,4	293,3	285,2	277,1	269,0	259,3	249,3	239,2	229,2	217,1	203,8	190,6	157,9	30,0 cv					
TH-100/315	320	VAZÃO / FLOW RATE / CAUDAL [m³/h]																				49,8		
										321,2	313,0	304,9	296,7	288,5	279,3	269,8	260,3	250,8	228,2	203,3	174,1		134,4	40,0 cv
TH-100/315	332	VAZÃO / FLOW RATE / CAUDAL [m³/h]																				53,8		

TH 100-400 SÉRIE

SUCÇÃO / SUCTION / ASPIRACIÓN RECALQUE / DISCHARGE / DESCARGA

125 mm 5" 100 mm 4"

MODELO MODEL MODELO	ROTOR IMPELLER IMPULSOR [mm]	ALTURA MANOMÉTRICA / HEAD / ALTURA DE BOMBEO (mc.á.)																ALTURA MÁXIMA MAXIMUM HEAD ALTURA MÁXIMA						
		36	38	40	42	44	46	48	50	52	54	56	58	60	62	64	66		68	70	72	74	76	78
TH-100/400	329	VAZÃO / FLOW RATE / CAUDAL [m³/h]																51,0						
		281,3	264,0	247,2	225,5	203,7	182,0	151,1	115,3															
TH-100/400	343	VAZÃO / FLOW RATE / CAUDAL [m³/h]																55,8						
				286,4	271,8	255,8	238,2	218,2	196,1	168,3	131,1													
TH-100/400	358	VAZÃO / FLOW RATE / CAUDAL [m³/h]																60,8						
						292,8	279,7	266,6	250,4	234,1	213,4	189,8	159,5	109,7										
TH-100/400	374	VAZÃO / FLOW RATE / CAUDAL [m³/h]																66,3						
								299,1	289,9	280,8	264,2	246,9	229,8	212,7	187,9	155,6	95,0		60,0 cv	50,0 cv				
TH-100/400	389	VAZÃO / FLOW RATE / CAUDAL [m³/h]																72,5						
												309,4	297,7	286,1	273,5	258,3	243,2		222,9	200,0	169,4	112,5		
TH-100/400	404	VAZÃO / FLOW RATE / CAUDAL [m³/h]																79,3						

TH 125-200 SÉRIE

SUCÇÃO / SUCTION / ASPIRACIÓN

150 mm 6"

RECALQUE / DISCHARGE / DESCARGA

125 mm 5"

MODELO MODEL MODELO	ROTOR IMPELLER IMPULSOR [mm]	ALTURA MANOMÉTRICA / HEAD / ALTURA DE BOMBEO (mc.á.)										ALTURA MÁXIMA MAXIMUM HEAD ALTURA MÁXIMA										
		8	9	10	11	12	13	14	15	16	17		18	19	20	21						
TH-125/200	208/162	VAZÃO / FLOW RATE / CAUDAL [m³/h]										15,7										
				340,9	311,3	272,9	232,8	202,9	170,9	128,9												
TH-125/200	213/175	VAZÃO / FLOW RATE / CAUDAL [m³/h]										17,3										
					343,9	316,8	284,8	250,4	220,4	191,1	151,2		84,4									
TH-125/200	218/184	VAZÃO / FLOW RATE / CAUDAL [m³/h]										18,2										
						359,4	332,3	306,1	279,8	253,1	224,6		193,6	157,3	101,0							
TH-125/200	218/200	VAZÃO / FLOW RATE / CAUDAL [m³/h]										19,6										
								373,9	354,4	333,6	308,2		281,1	253,8	228,8	197,9	161,6	120,6				
TH-125/200	218	VAZÃO / FLOW RATE / CAUDAL [m³/h]										21,1										
													387,7	369,0	349,1	326,3	302,4	280,8	257,1	230,6	196,0	159,9

TH 125-250 SÉRIE

SUCÇÃO / SUCTION / ASPIRACIÓN RECALQUE / DISCHARGE / DESCARGA

150 mm 6" 125 mm 5"

MODELO MODEL MODELO	ROTOR IMPELLER IMPULSOR [mm]	ALTURA MANOMÉTRICA / HEAD / ALTURA DE BOMBEO (mc.á.)																ALTURA MÁXIMA MAXIMUM HEAD ALTURA MÁXIMA						
		11	12	13	14	15	16	17	18	19	20	21	22	23	24	25	26		27	28	29	30	32	34
TH-125/250	218	VAZÃO / FLOW RATE / CAUDAL [m³/h]																23,1						
		367,6	348,6	330,3	314,3	296,3	273,3	250,2	226,8	203,7	180,8	152,5	119,1	87,3										
TH-125/250	227	VAZÃO / FLOW RATE / CAUDAL [m³/h]																25,1						
					378,0	359,9	341,8	323,3	304,5	285,1	264,9	243,7	221,0	195,9	168,7	132,6	57,1							
TH-125/250	237	VAZÃO / FLOW RATE / CAUDAL [m³/h]																27,3						
							388,4	372,4	356,5	339,9	322,3	304,7	285,0	265,2	242,6	219,2	190,4		156,1	103,3				
TH-125/250	246	VAZÃO / FLOW RATE / CAUDAL [m³/h]																29,3						
												392,2	378,0	365,1	352,3	337,4	317,1		296,7	275,4	247,6	219,8	192,0	164,8
TH-125/250	258	VAZÃO / FLOW RATE / CAUDAL [m³/h]																32,5						
TH-125/250	265	VAZÃO / FLOW RATE / CAUDAL [m³/h]																34,4						



TH125-315 SÉRIE

SUCÇÃO / SUCTION / ASPIRACIÓN RECALQUE / DISCHARGE / DESCARGA

150 mm 6"

125 mm 5"

MODELO MODEL MODELO	ROTOR IMPELLER IMPULSOR [mm]	ALTURA MANOMÉTRICA / HEAD / ALTURA DE BOMBEO (mc.á.)																									ALTURA MÁXIMA MAXIMUM HEAD ALTURA MÁXIMA
		25	26	27	28	29	30	31	32	33	34	35	36	37	38	39	40	42	44	46	48	50	52	54			
TH-125/315	279	343,8 332,1 320,5 308,8 293,9 279,0 264,0 245,4 225,7 207,2 188,9 171,6 148,4																									37,0
		50,0 cv										40,0 cv 30,0 cv															
TH-125/315	293											345,4 333,6 321,7 309,9 297,7 283,6 269,5 254,1 235,8 217,5 198,9 171,0															40,4
												50,0 cv										40,0 cv					
TH-125/315	305											382,4 370,5 358,7 346,8 335,0 323,1 311,3 299,4 284,6 268,4 252,2 217,6 157,1															44,4
												60,0 cv										40,0 cv					
TH-125/315	319											397,0 385,9 374,2 361,9 349,6 335,4 321,2 291,4 256,1										211,5 150,6					48,6
												75,0 cv										60,0 cv 50,0 cv 40,0 cv					
TH-125/315	332											396,7 383,3 366,7 325,0										290,0 250,0 210,0 100,0					52,5
												75,0 cv										60,0 cv					

TH125-400 SÉRIE

SUCÇÃO / SUCTION / ASPIRACIÓN RECALQUE / DISCHARGE / DESCARGA

150 mm 6"

125 mm 5"

MODELO MODEL MODELO	ROTOR IMPELLER IMPULSOR [mm]	ALTURA MANOMÉTRICA / HEAD / ALTURA DE BOMBEO (mc.á.)																				ALTURA MÁXIMA MAXIMUM HEAD ALTURA MÁXIMA
		40	42	44	46	48	50	52	54	56	58	60	62	64	66	68	70	72	74	76	78	
TH-125/400	330	396,1 372,7 350,1 326,3 288,3 250,8 199,0																				53,1
		75,0 cv										60,0 cv										
TH-125/400	346	416,1 396,5 376,9 352,7 328,1 296,2 257,4 200,7																				58,5
		100 cv										75,0 cv 60,0 cv										
TH-125/400	362	431,8 414,8 397,8 378,2 356,3 331,9 302,3 263,7 205,7																				64,4
		125 cv										100 cv 75,0 cv										
TH-125/400	380	448,7 434,4 420,2 405,7 386,8 367,8 346,1 319,4 286,4 239,4																				71,0
		125 cv										100 cv										
TH-125/400	399	469,5 456,9 444,4 431,9 418,9 402,9 386,9 370,9 348,9 313,8 278,8 227,8																				78,4
		150 cv										125 cv 100 cv										
TH-125/400	417	497,6 485,6 473,7 461,7 449,7 437,0 421,7 406,4 391,1 373,1 346,1 243,4																				86,1
		175 cv										150 cv 125 cv										

TH150-200 SÉRIE

SUCÇÃO / SUCTION / ASPIRACIÓN

200 mm 8"

RECALQUE / DISCHARGE / DESCARGA

150 mm 6"

MODELO MODEL MODELO	ROTOR IMPELLER IMPULSOR [mm]	ALTURA MANOMÉTRICA / HEAD / ALTURA DE BOMBEO (mc.á.)																		ALTURA MÁXIMA MAXIMUM HEAD ALTURA MÁXIMA
		8	9	10	11	12	13	14	15	16	17	18	19	20						
TH-150/200	218/153	450,0 394,0 292,2 239,8 173,0 134,7																		14,0
		20,0 cv																		
TH-150/200	218/173	460,0 413,0 377,5 281,4 228,0 169,6																		15,7
		25,0 cv 20,0 cv																		
TH-150/200	218/198	485,0 448,0 415,8 345,7 290,8 242,7 185,3																		17,8
		25,0 cv																		
TH-150/200	218	535,0 500,0 469,5 435,6 384,8 325,3 280,8 234,4 165,9																		19,6
		30,0 cv 25,0 cv																		

TH150-250 SÉRIE

SUCÇÃO / SUCTION / ASPIRACIÓN RECALQUE / DISCHARGE / DESCARGA

200 mm 8"

150 mm 6"

MODELO MODEL MODELO	ROTOR IMPELLER IMPULSOR [mm]	ALTURA MANOMÉTRICA / HEAD / ALTURA DE BOMBEO (mc.á.)																														ALTURA MÁXIMA MAXIMUM HEAD ALTURA MÁXIMA
		9	10	11	12	13	14	15	16	17	18	19	20	21	22	23	24	25	26	27	28	29	30	31								
TH-150/250	220	531,9 500,8 469,7 441,5 406,9 375,4 347,8 318,4 277,0 229,1 165,7																														20,6
		30,0 cv																														
TH-150/250	230	555,7 527,6 499,3 471,0 442,0 412,0 381,2 347,6 311,9 271,2 219,6 135,5																														22,0
		40,0 cv 30,0 cv																														
TH-150/250	238	590,3 565,5 540,7 514,7 488,2 461,2 432,0 402,8 369,2 335,3 293,4 244,5 170,7																														23,3
		40,0 cv																														
TH-150/250	250	626,1 605,3 584,5 563,8 543,0 522,2 499,7 476,7 453,7 416,8 374,6 347,1 312,1 269,0 175,0																														25,1
		50,0 cv 40,0 cv																														
TH-150/250	258	647,1 628,0 609,0 589,9 569,3 547,4 525,5 502,6 476,8 451,0 422,8 391,2 358,7 318,1 272,1 212,6																														27,9
		50,0 cv 40,0 cv																														
TH-150/250	265	664,7 644,1 623,5 602,9 582,4 561,8 543,2 525,9 504,6 480,6 455,1 424,1 386,0 347,5 309,0 249,4 189,7 128,6																														30,5
		50,0 cv 40,0 cv																														

TH 150-315 SÉRIE



SUCÇÃO / SUCTION / ASPIRACIÓN

200 mm 8"

RECALQUE / DISCHARGE / DESCARGA

150 mm 6"

MODELO MODEL MODELO	ROTOR IMPELLER IMPULSOR [mm]	ALTURA MANOMÉTRICA / HEAD / ALTURA DE BOMBEO (mc.á.)																										ALTURA MÁXIMA MAXIMUM HEAD ALTURA MÁXIMA
		VAZÃO / FLOW RATE / CAUDAL [m³/h]																										
		18	19	20	21	22	23	24	25	26	27	28	29	30	32	34	36	38	40	42	44	46	48	50				
TH-150/315	264	523,5 504,9 490,1 475,2 460,4 428,2 389,9 354,4 329,8 305,2 280,5 250,7 131,1											32,2															
		60,0 cv																										
TH-150/315	277	560,1 544,7 529,1 512,9 496,8 480,1 458,4 435,8 401,9 369,2 309,2 243,2											35,7															
		60,0 cv																										
TH-150/315	290	584,5 567,0 549,4 531,6 512,2 492,9 473,6 430,0 382,3 326,4 246,6											39,2															
		75,0 cv																										
TH-150/315	303	621,9 604,2 586,5 571,0 555,5 522,4 479,1 431,7 369,4											43,1															
		100 cv																										
TH-150/315	317	635,8 619,7 603,6 570,5 534,7 497,8 456,8											46,6															
		100 cv																										
TH-150/315	328	653,6 637,9 606,4 575,0 541,0 504,3 463,8 425,0 381,8 314,4 245,9											49,7															
		100 cv																										

TH 150-400 SÉRIE

SUCÇÃO / SUCTION / ASPIRACIÓN RECALQUE / DISCHARGE / DESCARGA

200 mm 8"

150 mm 6"

MODELO MODEL MODELO	ROTOR IMPELLER IMPULSOR [mm]	ALTURA MANOMÉTRICA / HEAD / ALTURA DE BOMBEO (mc.á.)																										ALTURA MÁXIMA MAXIMUM HEAD ALTURA MÁXIMA
		VAZÃO / FLOW RATE / CAUDAL [m³/h]																										
		26	28	30	32	34	36	38	40	42	44	46	48	50	52	54	56	58	60	65	70	75	80	85				
TH-150/400	329	603,8 583,5 565,9 548,4 530,2 511,8 489,4 464,8 438,9 411,1 378,5 337,4 290,3 242,3											53,4															
		125 cv																										
TH-150/400	346	605,3 587,1 569,0 550,8 529,3 507,8 486,3 461,0 434,7 407,0 373,1 337,2 289,6 219,5											58,9															
		125 cv																										
TH-150/400	362	622,1 603,7 585,2 566,8 547,5 525,7 503,8 481,5 454,7 427,8 396,9 362,2 319,9											63,9															
		150 cv																										
TH-150/400	381	613,9 593,7 573,6 553,3 532,9 512,4 486,6 459,6 430,8 351,3											69,2															
		150 cv																										
TH-150/400	389	624,7 607,1 589,5 571,8 551,7 530,2 508,8 485,3 415,6 313,0											73,1															
		150 cv																										
TH-150/400	413	665,6 653,2 640,8 628,4 616,0 600,8 559,6 495,2 423,2 330,4											83,2															
		200 cv																										

TH 150-500 SÉRIE

SUCÇÃO / SUCTION / ASPIRACIÓN

200 mm 8"

RECALQUE / DISCHARGE / DESCARGA

150 mm 6"

MODELO MODEL MODELO	ROTOR IMPELLER IMPULSOR [mm]	ALTURA MANOMÉTRICA / HEAD / ALTURA DE BOMBEO (mc.á.)																										ALTURA MÁXIMA MAXIMUM HEAD ALTURA MÁXIMA
		VAZÃO / FLOW RATE / CAUDAL [m³/h]																										
		40	45	50	55	60	65	70	75	80	85	90	95	100	105	110	115	120	125									
TH-150/500	400	550,0 521,0 493,4 460,8 422,8 384,4 331,3 256,2											77,9															
		150 cv																										
TH-150/500	420	556,5 528,7 500,8 466,2 425,9 381,0 310,0 202,9											86,5															
		175 cv																										
TH-150/500	440	587,0 561,2 531,5 501,8 470,0 430,6 378,4 295,0											94,2															
		200 cv																										
TH-150/500	460	607,0 580,0 549,3 516,5 479,3 433,6 377,9 287,2											103,6															
		250 cv																										
TH-150/500	480	624,5 597,1 568,0 535,4 489,1 435,1 371,1 292,5											112,5															
		300 cv																										
TH-150/500	500	643,0 618,0 589,4 553,6 515,8 476,3 419,1 318,9											123,2															
		300 cv																										

TH 200-315 SÉRIE

SUCÇÃO / SUCTION / ASPIRACIÓN

250 mm 10"

RECALQUE / DISCHARGE / DESCARGA

200 mm 8"

MODELO MODEL MODELO	ROTOR IMPELLER IMPULSOR [mm]	ALTURA MANOMÉTRICA / HEAD / ALTURA DE BOMBEO (mc.á.)																				ALTURA MÁXIMA MAXIMUM HEAD ALTURA MÁXIMA
		VAZÃO / FLOW RATE / CAUDAL [m³/h]																				
		14	16	18	20	22	24	26	28	30	32	34	36	38	40	42	44	46				
TH-200/315	270	936,3 885,2 835,7 786,4 718,3 648,3 577,0 498,4 419,8 247,0											32,4									
		100 cv																				
TH-200/315	285	983,1 937,8 892,6 842,0 791,1 733,9 674,7 603,9 523,6 418,3											35,7									
		100 cv																				
TH-200/315	300	1014,4 979,3 945,9 912,6 879,1 811,7 737,8 659,2 580,1 495,8 411,5											39,5									
		125 cv																				
TH-200/315	315	1019,4 980,4 941,4 893,9 845,9 791,4 730,4 657,5 571,0 441,5											43,1									
		125 cv																				
TH-200/315	330	1060,8 1021,5 982,1 935,8 889,4 843,0 794,0 695,1 596,1 440,0											47,0									
		150 cv																				

TH 200-400 SÉRIE

SUCÇÃO / SUCTION / ASPIRACIÓN RECALQUE / DISCHARGE / DESCARGA

250 mm 10"

200 mm 8"



MODELO MODEL MODELO	ROTOR IMPELLER IMPULSOR [mm]	ALTURA MANOMÉTRICA / HEAD / ALTURA DE BOMBEO [m]																										ALTURA MÁXIMA MAXIMUM HEAD ALTURA MÁXIMA
		VAZÃO / FLOW RATE / CAUDAL [m³/h]																										
		24	26	28	30	32	34	36	38	40	42	44	46	48	50	52	54	56	58	60	65	70	75	80				
TH-200/400	320	872,5 851,3 830,0 795,7 763,9 733,3 702,6 672,0 641,4 610,8 574,6 525,7 476,8 427,8											51,8															
		150 cv																										
TH-200/400	340	895,8 873,0 850,1 827,3 804,5 775,6 746,4 717,2 683,0 644,0 605,0 551,0 492,5 407,0											56,7															
		175 cv																										
TH-200/400	360	923,8 898,3 874,2 853,3 832,4 811,5 790,6 746,5 698,7 650,9 603,1 548,6 491,8											62,0															
		200 cv																										
TH-200/400	380	950,5 928,0 905,6 883,1 860,6 833,1 803,7 774,3 743,9 703,6 585,1 325,6											70,0															
		250 cv																										
TH-200/400	405	986,7 960,1 933,5 907,0 890,2 871,8 798,9 682,2 538,1											79,1															
		250 cv																										



TH 25-150

SÉRIE

SUCÇÃO / SUCTION / ASPIRACIÓN RECALQUE / DISCHARGE / DESCARGA

32 mm 1 1/4"

25 mm 1"

Opcional / Optional / Opcional:
Versão Rosca / Thread Version / Versión Rosca

MODELO MODEL MODELO	ROTOR IMPELLER IMPULSOR [mm]	ALTURA MANOMÉTRICA / HEAD / ALTURA DE BOMBEO (mc.á.)																	ALTURA MÁXIMA MAXIMUM HEAD ALTURA MÁXIMA			
		6	8	10	12	14	16	18	20	22	24	26	28	30	32	34	36	38		40	42	44
TH-25/150	90	VAZÃO / FLOW RATE / CAUDAL [m³/h]																	14,8			
		9,6	8,1	6,3	3,7																	
TH-25/150	100	1,5 cv																	18,8			
		10,0	8,5	6,7	3,9																	
TH-25/150	111	1,5 cv																	24,0			
		11,4	10,0	8,4	6,3	1,6																
TH-25/150	124	2,0 cv																	30,5			
		12,1	10,8	9,2	7,2	4,3																
TH-25/150	141	4,0 cv																	40,4			
		14,9	13,8	12,5	10,9	8,9	5,5															
TH-25/150	147	4,0 cv																	44,3			
		15,3	14,1	12,6	11,1	9,3	6,2															

TH 25-200

SÉRIE

SUCÇÃO / SUCTION / ASPIRACIÓN

40 mm 1 1/2"

RECALQUE / DISCHARGE / DESCARGA

25 mm 1"

Opcional / Optional / Opcional:
Versão Rosca / Thread Version / Versión Rosca

MODELO MODEL MODELO	ROTOR IMPELLER IMPULSOR [mm]	ALTURA MANOMÉTRICA / HEAD / ALTURA DE BOMBEO (mc.á.)																	ALTURA MÁXIMA MAXIMUM HEAD ALTURA MÁXIMA										
		22	24	26	28	30	32	34	36	38	40	42	44	46	48	50	55	60		65	70	75	80	85	90				
TH-25/200	150	VAZÃO / FLOW RATE / CAUDAL [m³/h]																	36,8										
		16,6	15,2	13,7	11,7	9,7	6,6	1,2																					
TH-25/200	176	4,0 cv																	54,2										
		18,3	17,8	17,0	16,3	15,5	14,8	13,9	12,9	11,8	10,6	9,0																	
TH-25/200	195	7,5 cv																	67,9										
		19,3	18,8	18,2	17,7	17,1	16,6	16,0	15,5	15,0	14,4	12,9	11,1	7,2															
TH-25/200	209	10,0 cv																	82,9										
		20,1	19,7	19,4	19,0	18,5	17,9	17,4	16,0	14,5	13,1	11,6	10,0	5,9															
TH-25/200	214	12,5 cv																	86,9										
		20,6	20,2	19,8	19,5	19,0	18,5	17,1	15,7	14,3	12,9	11,4	9,8	3,5															

TH 32-125.1

SÉRIE

SUCÇÃO / SUCTION / ASPIRACIÓN RECALQUE / DISCHARGE / DESCARGA

50 mm 2"

32 mm 1 1/4"

Opcional / Optional / Opcional:
Versão Rosca / Thread Version / Versión Rosca

MODELO MODEL MODELO	ROTOR IMPELLER IMPULSOR [mm]	ALTURA MANOMÉTRICA / HEAD / ALTURA DE BOMBEO (mc.á.)																	ALTURA MÁXIMA MAXIMUM HEAD ALTURA MÁXIMA						
		11	12	13	14	15	16	17	18	19	20	22	24	26	28	30	32	34		36	38	40			
TH-32/125.1	110	VAZÃO / FLOW RATE / CAUDAL [m³/h]																	22,5						
		23,5	22,2	20,8	19,4	18,0	16,1	13,9	11,8	5,9															
TH-32/125.1	115	3,0 cv																	24,8						
		25,3	24,1	22,9	21,5	20,1	18,6	17,0	13,1	7,4															
TH-32/125.1	122	3,0 cv																	28,1						
		25,9	24,7	23,5	22,2	19,4	16,1	12,0	3,5																
TH-32/125.1	127	4,0 cv																	30,4						
		27,7	26,5	25,4	22,8	20,1	16,9	13,1	6,8																
TH-32/125.1	133	4,0 cv																	33,2						
		28,8	26,5	24,1	21,5	18,6	15,1	10,4																	
TH-32/125.1	138	5,0 cv																	35,6						
		29,4	27,1	24,7	22,2	19,4	16,1	11,7																	
TH-32/125.1	144	5,0 cv																	38,3						
		30,4	28,2	25,9	23,4	20,8	17,8	13,7	8,1																

TH 32-125

SÉRIE

SUCÇÃO / SUCTION / ASPIRACIÓN RECALQUE / DISCHARGE / DESCARGA

50 mm 2"

32 mm 1 1/4"

Opcional / Optional / Opcional:
Versão Rosca / Thread Version / Versión Rosca

MODELO MODEL MODELO	ROTOR IMPELLER IMPULSOR [mm]	ALTURA MANOMÉTRICA / HEAD / ALTURA DE BOMBEO (mc.á.)																	ALTURA MÁXIMA MAXIMUM HEAD ALTURA MÁXIMA						
		10	11	12	13	14	15	16	17	18	19	20	22	24	26	28	30	32		34	36	38	40	42	44
TH-32/125	Ø108	VAZÃO / FLOW RATE / CAUDAL [m³/h]																	21,0						
		33,6	32,0	30,3	28,4	26,5	24,4	21,5	18,2	14,0															
TH-32/125	Ø119	3,0 cv																	26,6						
		38,8	37,5	36,2	34,9	33,3	31,7	27,9	22,9	15,2															
TH-32/125	Ø129	5,0 cv																	31,5						
		42,6	41,5	40,4	37,9	35,2	31,6	27,5	21,8																
TH-32/125	Ø139	7,5 cv																	36,5						
		49,5	47,0	44,5	42,0	39,2	35,7	31,3	27,0	20,4															



TH 32-160.1 SÉRIE

SUCÇÃO / SUCTION / ASPIRACIÓN RECALQUE / DISCHARGE / DESCARGA

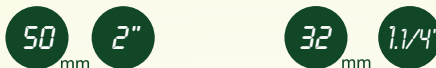

Opcional / Optional / Opcional:
Versão Rosca / Thread Version / Versión Rosca

MODELO MODEL MODELO	ROTOR IMPELLER IMPULSOR [mm]	ALTURA MANOMÉTRICA / HEAD / ALTURA DE BOMBEO (mc.á.)																ALTURA MÁXIMA MAXIMUM HEAD ALTURA MÁXIMA								
		16	18	20	22	24	26	28	30	32	34	36	38	40	42	44	46		48	50	52	54	56			
TH-32/160.1	138			24,3	22,7	20,9	18,9	16,6	13,7	10,0														33,7		
				4,0 cv							3,0 cv															
TH-32/160.1	145				25,8	24,2	22,4	20,6	18,4	15,9	12,9	8,7												37,1		
					5,0 cv						4,0 cv															
TH-32/160.1	150					26,4	24,8	23,1	21,4	19,3	16,4	13,5	10,0											39,5		
						5,0 cv						4,0 cv														
TH-32/160.1	157						28,0	26,4	24,7	22,9	20,9	18,7	16,3	13,4	9,7									43,5		
							7,5 cv						5,0 cv				4,0 cv									
TH-32/160.1	162							28,7	27,2	25,5	23,6	21,5	19,4	17,3	14,5	11,0	5,7							46,3		
								7,5 cv						5,0 cv												
TH-32/160.1	169								29,9	28,4	26,8	25,1	23,3	21,4	19,3	17,0	14,3	10,9	5,8					50,8		
									7,5 cv						5,0 cv											
TH-32/160.1	176									32,1	30,7	29,4	28,1	26,7	25,1	23,2	21,1	18,9	16,4	13,7	10,8	6,5		55,1		
										7,5 cv						5,0 cv										

TH 32-160 SÉRIE

SUCÇÃO / SUCTION / ASPIRACIÓN RECALQUE / DISCHARGE / DESCARGA



Opcional / Optional / Opcional:
Versão Rosca / Thread Version / Versión Rosca

MODELO MODEL MODELO	ROTOR IMPELLER IMPULSOR [mm]	ALTURA MANOMÉTRICA / HEAD / ALTURA DE BOMBEO (mc.á.)																ALTURA MÁXIMA MAXIMUM HEAD ALTURA MÁXIMA								
		15	17	19	21	23	25	27	29	31	33	35	37	39	41	43	45		47	49	51	53	55	57	59	
TH-32/160	136			23,0	21,6	20,2	18,2	15,9	11,2	6,6	1,3													33,6		
				4,0 cv																						
TH-32/160	144				25,9	24,8	23,4	21,9	20,3	18,1	15,2	9,9	3,8											38,3		
					5,0 cv																					
TH-32/160	154					29,5	28,5	27,4	26,3	25,0	23,6	21,8	20,0	17,3	12,4	5,6								44,1		
						7,5 cv						5,0 cv														
TH-32/160	161						31,6	30,8	30,0	29,2	28,1	26,6	25,0	23,5	21,0	18,4	15,2	9,5						47,9		
							7,5 cv																			
TH-32/160	168							33,3	32,5	31,6	30,8	29,4	28,0	26,6	25,1	22,8	20,5	16,9	12,4					51,9		
								10,0 cv						7,5 cv												
TH-32/160	176										35,1	34,3	33,6	32,8	31,6	29,9	28,3	26,6	24,3	21,9	19,2	15,7	7,7	57,0		
											10,0 cv						7,5 cv									

TH 32-200 SÉRIE

SUCÇÃO / SUCTION / ASPIRACIÓN



RECALQUE / DISCHARGE / DESCARGA



Opcional / Optional / Opcional:
Versão Rosca / Thread Version / Versión Rosca

MODELO MODEL MODELO	ROTOR IMPELLER IMPULSOR [mm]	ALTURA MANOMÉTRICA / HEAD / ALTURA DE BOMBEO (mc.á.)																ALTURA MÁXIMA MAXIMUM HEAD ALTURA MÁXIMA							
		42	44	46	48	50	52	54	56	58	60	62	64	66	68	70	72		74	76	78	80	82	84	86
TH-32/200	178	38,3	35,6	32,9	30,1	26,9	23,6	19,9	13,8															57,4	
		12,5 cv				10,0 cv																			
TH-32/200	186		43,1	41,1	39,2	37,0	34,7	32,0	29,2	25,7	21,6	16,0												63,8	
			15,0 cv				12,5 cv																		
TH-32/200	192				43,8	42,1	39,9	37,8	35,7	33,5	30,8	27,5	24,2	19,2	11,6									69,0	
					15,0 cv				12,5 cv																
TH-32/200	202								47,3	45,8	44,4	42,9	41,3	39,4	37,6	35,3	32,9	30,1	26,8	22,0	12,9			78,2	
									20,0 cv				15,0 cv												
TH-32/200	209											48,0	46,6	45,3	43,9	42,6	40,8	38,8	36,8	34,8	32,5	29,8	27,1	21,0	85,0
												20,0 cv													

TH 32-250.1 SÉRIE

SUCÇÃO / SUCTION / ASPIRACIÓN RECALQUE / DISCHARGE / DESCARGA

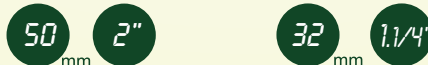

Opcional / Optional / Opcional:
Versão Rosca / Thread Version / Versión Rosca

MODELO MODEL MODELO	ROTOR IMPELLER IMPULSOR [mm]	ALTURA MANOMÉTRICA / HEAD / ALTURA DE BOMBEO (mc.á.)																ALTURA MÁXIMA MAXIMUM HEAD ALTURA MÁXIMA										
		58	60	62	64	66	68	70	72	74	76	78	80	85	90	95	100		105	110	115	120	125	130	135			
TH-32/250.1	210			37,1	35,5	34,0	32,4	30,8	29,2	27,6	24,9	22,1	19,4	4,1											80,2			
				20,0 cv				15,0 cv				12,5 cv																
TH-32/250.1	220						37,4	35,8	34,2	32,6	31,0	29,4	21,9												88,2			
							20,0 cv																					
TH-32/250.1	229									40,5	39,2	37,8	33,8	28,5	19,7										96,6			
										25,0 cv				20,0 cv														
TH-32/250.1	238												41,3	37,3	33,4	26,3	14,4								105,2			
													30,0 cv				25,0 cv				20,0 cv							
TH-32/250.1	248														44,0	40,6	36,4	30,7	20,8						116,9			
															40,0 cv				30,0 cv				25,0 cv					
TH-32/250.1	260																48,8	44,8	40,7	36,6	29,2	23,2			131,3			
																	40,0 cv				30,0 cv							



TH 32-250

SÉRIE

SUCÇÃO / SUCTION / ASPIRACIÓN RECALQUE / DISCHARGE / DESCARGA

50 mm 2" 32 mm 1 1/4"

MODELO MODEL MODELO	ROTOR IMPELLER IMPULSOR [mm]	ALTURA MANOMÉTRICA / HEAD / ALTURA DE BOMBEO (mc.á.)																ALTURA MÁXIMA MAXIMUM HEAD ALTURA MÁXIMA										
		58	60	62	64	66	68	70	72	74	76	78	80	85	90	95	100		105	110	115	120	125	130	135			
TH-32/250	213		52,9	51,4	49,9	48,4	46,8	44,9	43,0	40,9	38,4	35,9	32,5	19,3												86,4		
			25,0 cv								20,0 cv				15,0 cv													
TH-32/250	220					54,1	52,6	51,2	49,7	48,0	46,1	44,2	42,1	35,5	25,2											92,6		
						25,0 cv								20,0 cv														
TH-32/250	230									56,4	54,9	53,4	51,9	47,5	42,3	35,1	23,1									101,4		
										30,0 cv				25,0 cv				20,0 cv										
TH-32/250	238												59,2	55,4	51,4	46,7	40,6	32,3								109,4		
													40,0 cv		30,0 cv		25,0 cv											
TH-32/250	249														62,0	58,1	54,0	49,2	43,2	35,5	21,2				120,4			
															40,0 cv				30,0 cv		25,0 cv							
TH-32/250	260																	61,9	58,5	54,1	49,2	42,9	32,8		134,6			
																		50,0 cv		40,0 cv								

TH 40-125

SÉRIE

Opcional / Optional / Opcional:
Versão Rosca / Thread Version / Versión Rosca

SUCÇÃO / SUCTION / ASPIRACIÓN RECALQUE / DISCHARGE / DESCARGA

65 mm 2 1/2" 40 mm 1 1/2"

MODELO MODEL MODELO	ROTOR IMPELLER IMPULSOR [mm]	ALTURA MANOMÉTRICA / HEAD / ALTURA DE BOMBEO (mc.á.)																				ALTURA MÁXIMA MAXIMUM HEAD ALTURA MÁXIMA													
		11	12	13	14	15	16	17	18	19	20	21	22	23	24	25	26	28	30	32	34		36	38	40										
TH-40/125	109			57,2	54,6	51,5	47,8	43,9	40,3	35,1	30,0	23,7													21,9										
				5,0 cv				4,0 cv																											
TH-40/125	114			60,4	57,9	55,1	51,9	48,0	44,5	40,6	35,7	30,8	24,6												24,0										
				7,5 cv				5,0 cv				4,0 cv																							
TH-40/125	119			64,5	61,8	59,2	56,4	53,4	50,4	47,0	43,6	39,6	35,3	30,0	22,7										26,5										
				7,5 cv				5,0 cv				4,0 cv																							
TH-40/125	122					65,6	63,1	60,5	57,9	55,0	52,2	49,0	45,8	42,2	38,3	33,6	18,1								28,1										
						7,5 cv				5,0 cv				4,0 cv																					
TH-40/125	128							67,5	65,2	62,9	60,5	57,9	55,4	52,6	49,7	46,7	39,6	30,3							31,3										
						10,0 cv				7,5 cv				5,0 cv																					
TH-40/125	133							70,2	68,1	66,0	63,9	61,6	59,2	56,9	54,3	48,8	42,3	34,3	19,5						34,0										
						10,0 cv				7,5 cv				5,0 cv																					
TH-40/125	139							75,0	73,2	71,5	69,7	68,0	66,0	63,9	61,8	57,1	51,8	46,0	39,7	31,4					37,4										
						10,0 cv				7,5 cv				5,0 cv																					

TH 40-160

SÉRIE

Opcional / Optional / Opcional:
Versão Rosca / Thread Version / Versión Rosca

SUCÇÃO / SUCTION / ASPIRACIÓN RECALQUE / DISCHARGE / DESCARGA

65 mm 2 1/2" 40 mm 1 1/2"

MODELO MODEL MODELO	ROTOR IMPELLER IMPULSOR [mm]	ALTURA MANOMÉTRICA / HEAD / ALTURA DE BOMBEO (mc.á.)																ALTURA MÁXIMA MAXIMUM HEAD ALTURA MÁXIMA															
		20	22	24	26	28	30	32	34	36	38	40	42	44	46	48	50		52	54	56	58	60	62	64								
TH-40/160	135	70,9	67,0	62,1	56,9	51,7	46,1	38,6	26,7																34,4								
		12,5 cv		10,0 cv				7,5 cv																									
TH-40/160	140			69,9	65,9	61,3	56,4	51,4	44,8	36,3															37,9								
				12,5 cv				10,0 cv				7,5 cv																					
TH-40/160	147					72,2	68,3	64,0	59,1	54,1	48,1	40,9	27,4												42,7								
				15,0 cv				12,5 cv				10,0 cv				7,5 cv																	
TH-40/160	152							71,7	67,7	63,2	58,2	53,1	46,6	38,6	19,7										46,1								
				15,0 cv				12,5 cv				10,0 cv																					
TH-40/160	160							79,0	74,8	70,9	66,9	62,7	58,3	53,3	47,1	37,8									51,5								
				20,0 cv				15,0 cv				12,5 cv				10,0 cv																	
TH-40/160	166									77,4	73,8	69,7	65,5	60,4	55,2	49,1	41,5	23,4							56,3								
				20,0 cv				15,0 cv				12,5 cv				10,0 cv																	
TH-40/160	176																81,3	78,2	74,6	71,0	66,6	62,2	57,0	51,5	43,1	63,9							
				25,0 cv				20,0 cv				15,0 cv				12,5 cv																	



TH 40-200

SÉRIE

Opcional / Optional / Opcional:
Versão Rosca / Thread Version / Versión Rosca

SUCÇÃO / SUCTION / ASPIRACIÓN RECALQUE / DISCHARGE / DESCARGA

65 mm 2.1/2" 40 mm 1.1/2"

MODELO MODEL MODELO	ROTOR IMPELLER IMPULSOR [mm]	ALTURA MANOMÉTRICA / HEAD / ALTURA DE BOMBEO (mc.á.)																	ALTURA MÁXIMA MAXIMUM HEAD ALTURA MÁXIMA							
		26	28	30	32	34	36	38	40	42	44	46	48	50	55	60	65	70		75	80	85	90	95	100	
TH-40/200	175			70,4	68,7	67,0	65,0	62,5	60,0	58,0	56,0	53,7	50,6	47,6	33,1											57,8
				20,0 cv							15,0 cv			12,5 cv												
TH-40/200	184						72,7	71,0	69,3	67,6	65,9	64,0	61,7	59,4	52,9	43,8									64,7	
							20,0 cv				15,0 cv															
TH-40/200	192										73,9	72,0	70,1	68,2	63,3	56,6	47,8	34,2							71,6	
											25,0 cv				20,0 cv		15,0 cv									
TH-40/200	199											79,0	77,4	75,8	71,2	66,2	59,9	52,2	40,0						77,5	
												25,0 cv					20,0 cv									
TH-40/200	209														83,6	78,5	73,5	68,6	60,3	50,6	37,2				87,1	
															30,0 cv			25,0 cv	20,0 cv							

TH 40-250

SÉRIE

SUCÇÃO / SUCTION / ASPIRACIÓN RECALQUE / DISCHARGE / DESCARGA

65 mm 2.1/2" 40 mm 1.1/2"

MODELO MODEL MODELO	ROTOR IMPELLER IMPULSOR [mm]	ALTURA MANOMÉTRICA / HEAD / ALTURA DE BOMBEO (mc.á.)															ALTURA MÁXIMA MAXIMUM HEAD ALTURA MÁXIMA								
		45	50	55	60	65	70	75	80	85	90	95	100	105	110	115		120	125	130	135				
TH-40/250	208			64,0	58,4	52,7	46,1	38,2	26,5																82,3
				25,0 cv			20,0 cv		15,0 cv																
TH-40/250	218						59,8	53,2	47,1	38,4	26,5													91,7	
							30,0 cv			25,0 cv		20,0 cv													
TH-40/250	227								65,0	59,0	53,0	45,9	36,7	16,7										100,1	
									30,0 cv				25,0 cv												
TH-40/250	238										67,3	61,2	55,2	48,6	39,3	24,8								110,3	
											40,0 cv			30,0 cv		25,0 cv									
TH-40/250	250													67,5	61,6	55,0	47,6	36,1						123,1	
														50,0 cv			40,0 cv		30,0 cv						
TH-40/250	260															69,4	64,6	58,3	50,6	42,4				133,6	
																50,0 cv			40,0 cv						

TH 40-315

SÉRIE

SUCÇÃO / SUCTION / ASPIRACIÓN

65 mm 2.1/2"

RECALQUE / DISCHARGE / DESCARGA

40 mm 1.1/2"

MODELO MODEL MODELO	ROTOR IMPELLER IMPULSOR [mm]	ALTURA MANOMÉTRICA / HEAD / ALTURA DE BOMBEO (mc.á.)															ALTURA MÁXIMA MAXIMUM HEAD ALTURA MÁXIMA							
		85	90	95	100	105	110	120	130	140	150	160	170	180	190	200		210	220	230				
TH-40/315	278			75,4	73,1	70,9	68,6	66,0	59,5	50,0	29,7													144,3
				75,0 cv					60,0 cv		50,0 cv													
TH-40/315	292								78,0	73,4	67,8	61,1	51,0	25,4										162,6
											75,0 cv													
TH-40/315	305										80,3	75,4	69,1	61,4	49,4									179,6
											100 cv			75,0 cv										
TH-40/315	320													85,3	79,9	73,6	65,5	52,7						199,2
														100 cv										
TH-40/315	333														89,6	83,2	76,3	66,0	49,6				216,6	
															125 cv			100 cv						

TH 50-125

SÉRIE

SUCÇÃO / SUCTION / ASPIRACIÓN RECALQUE / DISCHARGE / DESCARGA

80 mm 3" 50 mm 2"

MODELO MODEL MODELO	ROTOR IMPELLER IMPULSOR [mm]	ALTURA MANOMÉTRICA / HEAD / ALTURA DE BOMBEO (mc.á.)																	ALTURA MÁXIMA MAXIMUM HEAD ALTURA MÁXIMA					
		12	13	14	15	16	17	18	19	20	21	22	23	24	25	26	27	28		30	32	34	36	38
TH-50/125	114			96,7	92,5	88,8	84,1	78,0	70,8	62,6	55,5	44,0	25,0											23,0
				7,5 cv									5,0 cv											
TH-50/125	120				103,0	98,9	94,9	90,4	85,7	80,8	75,1	69,3	62,2	54,1	43,6	23,6								26,0
					10,0 cv									7,5 cv										
TH-50/125	125				106,6	102,8	99,0	95,1	90,8	86,4	81,6	76,4	70,9	64,5	57,3	48,8	36,5							28,3
					10,0 cv											7,5 cv								
TH-50/125	130					109,9	106,2	102,4	98,6	95,2	91,7	87,8	83,4	77,7	71,5	65,2	58,0	42,1						30,8
						10,0 cv											7,5 cv							
TH-50/125	136						117,4	114,0	110,6	107,3	103,8	99,9	96,1	92,3	87,9	83,4	78,9	67,9	54,3	29,7				34,0
							12,5 cv										10,0 cv		7,5 cv					
TH-50/125	142								121,7	118,5	115,3	111,7	108,1	104,4	100,9	97,4	93,0	83,4	74,1	64,2	46,9			37,0
									12,5 cv												10,0 cv			



TH 50-160

SÉRIE

SUCÇÃO / SUCTION / ASPIRACIÓN RECALQUE / DISCHARGE / DESCARGA

80 mm 3" 50 mm 2"

MODELO MODEL MODELO	ROTOR IMPELLER IMPULSOR [mm]	ALTURA MANOMÉTRICA / HEAD / ALTURA DE BOMBEO (mc.á.)																												ALTURA MÁXIMA MAXIMUM HEAD ALTURA MÁXIMA
		16	18	20	22	24	26	28	30	32	34	36	38	40	42	44	46	48	50	52	54	56	58	60						
TH-50/160	135	VAZÃO / FLOW RATE / CAUDAL [m³/h]																												33,3
		108,4	103,5	97,4	89,9	83,0	74,3	64,7	50,0																					
		12,5 cv				10,0 cv																								
TH-50/160	148	VAZÃO / FLOW RATE / CAUDAL [m³/h]																												42,0
		112,8 108,9 102,2 95,8 88,1 78,3 68,7 54,9 20,8																												
		15,0 cv																												
TH-50/160	160	VAZÃO / FLOW RATE / CAUDAL [m³/h]																												49,8
		119,8 116,2 111,3 105,7 99,4 88,6 79,0 69,3 54,6																												
		15,0 cv																												
TH-50/160	174	VAZÃO / FLOW RATE / CAUDAL [m³/h]																												59,0
		123,5 119,3 114,1 108,0 95,8 86,2 76,6 65,4 48,6																												
		25,0 cv																												
		20,0 cv																												

TH 50-200

SÉRIE

SUCÇÃO / SUCTION / ASPIRACIÓN RECALQUE / DISCHARGE / DESCARGA

80 mm 3" 50 mm 2"

MODELO MODEL MODELO	ROTOR IMPELLER IMPULSOR [mm]	ALTURA MANOMÉTRICA / HEAD / ALTURA DE BOMBEO (mc.á.)																												ALTURA MÁXIMA MAXIMUM HEAD ALTURA MÁXIMA
		32	34	36	38	40	42	44	46	48	50	52	54	56	58	60	62	67	72	77	82	87	92	97						
TH-50/200	180	VAZÃO / FLOW RATE / CAUDAL [m³/h]																												60,2
		112,1 108,6 105,1 102,1 99,2 95,7 91,0 86,4 79,6 71,3 62,6 53,3 41,3																												
		25,0 cv																												
TH-50/200	191	VAZÃO / FLOW RATE / CAUDAL [m³/h]																												68,7
		122,8 119,6 116,4 113,2 110,0 106,2 102,2 98,3 93,9 88,8 83,7 77,4 56,1																												
		30,0 cv																												
TH-50/200	195	VAZÃO / FLOW RATE / CAUDAL [m³/h]																												72,0
		125,8 122,6 119,5 116,3 113,1 109,5 105,5 101,6 97,6 92,6 87,6 72,0 40,8																												
		30,0 cv																												
TH-50/200	205	VAZÃO / FLOW RATE / CAUDAL [m³/h]																												79,2
		132,4 129,2 126,1 123,0 119,6 115,7 111,9 108,0 98,5 83,3 63,6																												
		40,0 cv																												
TH-50/200	213	VAZÃO / FLOW RATE / CAUDAL [m³/h]																												87,2
		139,3 136,1 133,0 129,8 126,6 123,3 113,8 103,2 91,0 74,9 47,2																												
		40,0 cv																												
TH-50/200	219	VAZÃO / FLOW RATE / CAUDAL [m³/h]																												93,0
		143,3 140,1 137,0 133,8 125,7 115,9 104,2 92,0 76,4 51,9																												
		50,0 cv																												
		40,0 cv																												
		30,0 cv																												

TH 50-250

SÉRIE

SUCÇÃO / SUCTION / ASPIRACIÓN RECALQUE / DISCHARGE / DESCARGA

80 mm 3" 50 mm 2"

MODELO MODEL MODELO	ROTOR IMPELLER IMPULSOR [mm]	ALTURA MANOMÉTRICA / HEAD / ALTURA DE BOMBEO (mc.á.)																												ALTURA MÁXIMA MAXIMUM HEAD ALTURA MÁXIMA
		50	55	60	65	70	75	80	85	90	95	100	105	110	115	120	125	130	135	140	145	150	155	160						
TH-50/250	220	VAZÃO / FLOW RATE / CAUDAL [m³/h]																												92,3
		135,0 126,8 118,2 107,4 93,8 77,6 54,9																												
		50,0 cv																												
TH-50/250	228	VAZÃO / FLOW RATE / CAUDAL [m³/h]																												99,2
		133,6 124,5 114,0 102,1 87,9 68,5																												
		60,0 cv																												
TH-50/250	238	VAZÃO / FLOW RATE / CAUDAL [m³/h]																												108,3
		136,3 126,9 115,2 102,5 86,5 64,6																												
		60,0 cv																												
TH-50/250	248	VAZÃO / FLOW RATE / CAUDAL [m³/h]																												119,2
		138,5 128,5 117,1 104,0 88,4 67,8																												
		75,0 cv																												
TH-50/250	260	VAZÃO / FLOW RATE / CAUDAL [m³/h]																												132,1
		145,9 135,6 124,3 111,7 97,3 78,9 53,5																												
		100 cv																												
		75,0 cv																												
		60,0 cv																												
		50,0 cv																												

TH 50-315

SÉRIE

SUCÇÃO / SUCTION / ASPIRACIÓN RECALQUE / DISCHARGE / DESCARGA

80 mm 3" 50 mm 2"

MODELO MODEL MODELO	ROTOR IMPELLER IMPULSOR [mm]	ALTURA MANOMÉTRICA / HEAD / ALTURA DE BOMBEO (mc.á.)																												ALTURA MÁXIMA MAXIMUM HEAD ALTURA MÁXIMA
		95	100	105	110	115	120	125	130	135	140	145	150	155	160	165	170	175	180	185	190	195	200	205						
TH-50/315	270	VAZÃO / FLOW RATE / CAUDAL [m³/h]																												137,3
		144,9 139,3 133,2 126,5 119,0 110,4 98,0 84,6 68,3																												
		100 cv																												
TH-50/315	282	VAZÃO / FLOW RATE / CAUDAL [m³/h]																												153,3
		148,6 143,5 137,0 129,9 121,7 109,9 96,0 76,3																												
		125 cv																												
TH-50/315	295	VAZÃO / FLOW RATE / CAUDAL [m³/h]																												168,3
		156,9 150,5 144,0 136,3 127,9 117,7 105,9 88,1																												
		125 cv																												
TH-50/315	306	VAZÃO / FLOW RATE / CAUDAL [m³/h]																												181,1
		163,0 155,8 148,1 140,1 131,7 118,0 103,9 83,9																												
		150 cv																												
TH-50/315	320	VAZÃO / FLOW RATE / CAUDAL [m³/h]																												200,0
		171,6 167,3 163,0 158,8 151,2 141,8 133,5 115,6 90,4																												
		175 cv																												
		150 cv																												
		125 cv																												



TH 80-160

SÉRIE

SUCÇÃO / SUCTION / ASPIRACIÓN

125 mm 5"

RECALQUE / DISCHARGE / DESCARGA

80 mm 3"

MODELO MODEL MODELO	ROTOR IMPELLER IMPULSOR [mm]	ALTURA MANOMÉTRICA / HEAD / ALTURA DE BOMBEO (mc.á.)																		ALTURA MÁXIMA MAXIMUM HEAD ALTURA MÁXIMA			
		20	22	24	26	28	30	32	34	36	38	40	42	44	46	48	50	52	54		56	58	60
TH-80/160	154/122	VAZÃO / FLOW RATE / CAUDAL [m³/h]																		34,9			
		196,1	170,9	153,0	133,7	109,9	85,4	52,5															
		25,0 cv																					
TH-80/160	162/139	VAZÃO / FLOW RATE / CAUDAL [m³/h]																		41,7			
				242,9	209,3	186,5	166,3	151,0	131,9	107,6	76,3												
		40,0 cv																					
TH-80/160	162	VAZÃO / FLOW RATE / CAUDAL [m³/h]																		49,2			
								266,1	250,1	227,4	194,2	172,5	156,7	137,1	112,8	77,9							
		40,0 cv																					
TH-80/160	172	VAZÃO / FLOW RATE / CAUDAL [m³/h]																		56,0			
										296,3	282,3	267,4	251,4	230,1	204,7	178,7	157,3	138,4	111,5	64,1			
		60,0 cv																					
		50,0 cv																					
		40,0 cv																					

TH 80-200

SÉRIE

SUCÇÃO / SUCTION / ASPIRACIÓN RECALQUE / DISCHARGE / DESCARGA

125 mm 5"

80 mm 3"

MODELO MODEL MODELO	ROTOR IMPELLER IMPULSOR [mm]	ALTURA MANOMÉTRICA / HEAD / ALTURA DE BOMBEO (mc.á.)																		ALTURA MÁXIMA MAXIMUM HEAD ALTURA MÁXIMA						
		26	28	30	32	34	36	38	40	42	44	46	48	50	55	60	65	70	75		80	85	90	95	100	
TH-80/200	179	VAZÃO / FLOW RATE / CAUDAL [m³/h]																		61,6						
		260,2	254,1	248,1	242,0	235,8	229,0	222,2	215,5	208,7	201,3	191,6	179,5	140,7	100,0											
		50,0 cv																								
		40,0 cv																								
TH-80/200	189	VAZÃO / FLOW RATE / CAUDAL [m³/h]																		69,7						
					271,2	264,8	258,5	252,1	245,6	238,1	230,6	223,2	215,7	193,1	166,6	132,4										
		75,0 cv																								
TH-80/200	198	VAZÃO / FLOW RATE / CAUDAL [m³/h]																		76,5						
							286,5	280,2	273,9	267,5	260,6	253,7	246,5	226,2	205,9	179,0	142,8	104,0								
		75,0 cv																								
TH-80/200	208	VAZÃO / FLOW RATE / CAUDAL [m³/h]																		85,7						
									302,9	296,4	289,9	283,4	266,2	247,4	226,8	204,5	177,0	142,9	82,5							
		100 cv																								
TH-80/200	219	VAZÃO / FLOW RATE / CAUDAL [m³/h]																		95,5						
												322,5	305,9	289,2	272,6	253,9	233,3	209,3	181,1	146,3	71,6					
		100 cv																								
		75,0 cv																								
		50,0 cv																								

TH 80-250

SÉRIE

SUCÇÃO / SUCTION / ASPIRACIÓN RECALQUE / DISCHARGE / DESCARGA

125 mm 5"

80 mm 3"

MODELO MODEL MODELO	ROTOR IMPELLER IMPULSOR [mm]	ALTURA MANOMÉTRICA / HEAD / ALTURA DE BOMBEO [m]																		ALTURA MÁXIMA MAXIMUM HEAD ALTURA MÁXIMA			
		64	66	68	70	72	74	76	78	80	85	90	95	100	105	110	115	120	125		130	135	140
TH-80/250	220	VAZÃO / FLOW RATE / CAUDAL [m³/h]																		95,7			
		310,7	303,9	297,2	290,4	283,6	273,9	262,4	250,8	218,8	182,3	116,1											
		125 cv																					
		100 cv																					
TH-80/250	234	VAZÃO / FLOW RATE / CAUDAL [m³/h]																		109,6			
								335,9	328,3	320,8	301,8	279,0	254,2	225,4	186,4								
		125 cv																					
TH-80/250	247	VAZÃO / FLOW RATE / CAUDAL [m³/h]																		123,2			
										342,8	322,5	299,7	275,0	247,9	217,8	177,6							
		150 cv																					
TH-80/250	266	VAZÃO / FLOW RATE / CAUDAL [m³/h]																		143,2			
													375,7	355,7	335,7	312,2	287,9	258,5	216,7	167,9			
		200 cv																					
		175 cv																					
		150 cv																					
		125 cv																					

TH 100-160

SÉRIE

SUCÇÃO / SUCTION / ASPIRACIÓN RECALQUE / DISCHARGE / DESCARGA

125 mm 5"

100 mm 4"

MODELO MODEL MODELO	ROTOR IMPELLER IMPULSOR [mm]	ALTURA MANOMÉTRICA / HEAD / ALTURA DE BOMBEO (mc.á.)																		ALTURA MÁXIMA MAXIMUM HEAD ALTURA MÁXIMA						
		20	22	24	26	28	30	32	34	36	38	40	42	44	46	48	50	52	54		56	58	60			
TH-100/160	178/154	VAZÃO / FLOW RATE / CAUDAL [m³/h]																		46,1						
				370,6	357,2	341,7	325,7	309,1	292,0	268,2	244,4	215,8	185,8	147,2	101,8											
		50,0 cv																								
TH-100/160	178/164	VAZÃO / FLOW RATE / CAUDAL [m³/h]																		49,1						
					381,0	365,7	350,4	333,6	316,1	297,9	277,4	256,3	231,4	203,8	171,7	126,2										
		50,0 cv																								
TH-100/160	185/167	VAZÃO / FLOW RATE / CAUDAL [m³/h]																		52,0						
						387,0	372,9	355,5	342,9	328,2	311,1	289,3	267,1	240,6	208,6	174,6	136,0	79,4								
		60,0 cv																								
TH-100/160	185	VAZÃO / FLOW RATE / CAUDAL [m³/h]																		59,0						
							416,6	403,0	389,3	374,2	359,2	347,9	331,8	307,6	281,7	253,6	222,6	191,7	147,8	91,5						
		75,0 cv																								
		60,0 cv																								

TH 100-200

SÉRIE

SUCÇÃO / SUCTION / ASPIRACIÓN RECALQUE / DISCHARGE / DESCARGA

125 mm 5"

100 mm 4"

MODELO MODEL MODELO	ROTOR IMPELLER IMPULSOR [mm]	ALTURA MANOMÉTRICA / HEAD / ALTURA DE BOMBEO (mc.á.)																		ALTURA MÁXIMA MAXIMUM HEAD ALTURA MÁXIMA							
		28	30	32	34	36	38	40	42	44	46	48	50	52	54	56	58	60	65		70	75	80	85	90		
TH-100/200	179	VAZÃO / FLOW RATE / CAUDAL [m³/h]																		57,4							
		422,0	409,1	396,2	381,1	365,5	343,0	311,2	289,5	269,3	248,0	226,5	202,6	178,0	145,3	95,4											
		100,0 cv																									
		75 cv																									
TH-100/200	189	VAZÃO / FLOW RATE / CAUDAL [m³/h]																		65,1							
					430,5	413,0	395,6	377,6	359,1	340,5	320,4	300,1	278,6	255,8	231,5	204,7	174,1	40,1									
		100 cv																									
TH-100/200	197	VAZÃO / FLOW RATE / CAUDAL [m³/h]																		71,0							
							432,9	419,8	406,7	391,3	373,8	356,3	329,7	299,0	277,1	255,8	195,3	109,6									
		100 cv																									
TH-100/200	207	VAZÃO / FLOW RATE / CAUDAL [m³/h]																		80,7							
												457,8	441,2	424,6	407,8	389,9	372,0	323,9	269,6	204,0	92,6						
		125 cv																									
TH-100/200	219	VAZÃO / FLOW RATE / CAUDAL [m³/h]																		92,1							
																475,3	439,0	399,7	356,0	296,7	231,3	164,9					
		150 cv																									
		125 cv																									
		100 cv																									

SISTEMA DE COMBATE A INCÊNDIO

FIRE FIGHTING SYSTEM

SISTEMA DE COMBATE A INCENDIOS

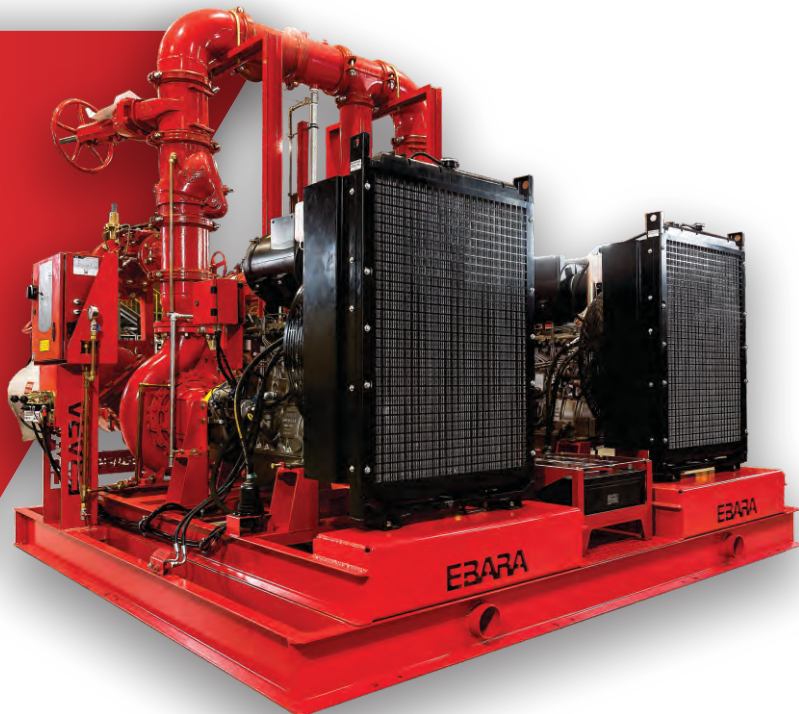

APLICAÇÃO DO EQUIPAMENTO

EQUIPMENT APPLICATION / APLICACIÓN DEL EQUIPO

Nossos sistemas de combate a incêndio são projetados para atender a diferentes necessidades e escalas, oferecendo soluções para instalações de pequeno, médio e grande porte. Adequados para edifícios comerciais e industriais, nossos equipamentos garantem proteção eficiente e confiável em uma variedade de cenários, assegurando a segurança de pessoas e patrimônios. /

Our firefight systems are projecter to attend to different needs and scales, offering solutions to small, medium and big sized facilities. Made for comercial and industrial buildings, our equipment guarantee trusted and efficient protection to a variety of scenarios, assuring patrimony and people's safety. /

Nuestros grupos de presión contra incendios son proyectados para atender diferentes necesidades y sectores, ofreciendo soluciones para pequeñas, medianas y grandes instalaciones. Adecuados para edificios comerciales e industriales, nuestros equipos ofrecen protección eficiente y confiable en gran variedad de escenarios, garantizando la seguridad de las personas y del patrimonio.

QUALIDADE E CONFIABILIDADE

QUALITY AND TRUSTABILITY / CALIDAD Y CONFIABILIDAD

Todos os produtos seguem rigorosamente as normas técnicas **NBR 13714**, **NBR 16704** e conforme **NFPA-20**, assegurando os mais altos padrões de segurança e eficiência no combate a incêndios. Além disso, proporcionamos soluções integradas, que incluem o fornecimento de motobombas, painéis de controle, conexões, tubulações e acessórios. /

All products follow strictly the NBR 13714, NBR 16704 standards, and according to the NFPA-20 standard, assuring the highest standards of safety and efficiency in firefighting. Beyond that, we provide integrated solutions, including pump supply, control panels, connections, piping and accessories. /

Todos nuestros productos siguen rigurosamente las normas técnicas NBR 13714, NBR 16704 y son fabricados conforme NFPA-20, asegurando los más altos estándares de seguridad y eficiencia en la lucha contra incendios. Además, proporcionamos soluciones integradas que incluyen motobombas, tablero de comando, conexiones, tuberías y accesorios.



EBARA



www.ebara.com.br

SKID DE COMBATE A INCÊNDIO COMPLETO

COMPLETE FIREFIGHTING SKID / SKID CONTRA INCENDIOS COMPLETO

Este SKID de bombas integra motobombas acionadas por motor diesel, motores elétricos e motobomba auxiliar (jockey). Contendo controladores, painéis de comando, válvulas e acessórios, todos montados em uma base metálica. Com o conceito de unificar todos os componentes de uma casa de bombas em um único produto. /

This Pump SKID has motor pumps that are triggered by diesel and electric motor and a support motor pump (Jockey). Including controllers, command panels, valves and accessories, all assembled in a metallic base. With the concept to unite all of pump house components in Only one product. /

Este SKID integra motobombas accionadas mediante motor diésel, motor eléctrico y motobomba auxiliar (Jockey). Incluye además los controladores, tableros de comando, válvulas y accesorios. Todos montados sobre una base metálica, siguiendo el concepto de unificar todos los componentes de un fabricante de bombas en un único producto.



Motobomba Elétrico
Electric Motor Pump /
Motobomba Eléctrica

Conjunto motobomba acionado por motor elétrico montado sobre base metálica. / Pump Set triggered by a electric motor assembled on a metallic base. / Grupo motobomba accionado mediante motor eléctrico montado sobre base metálica.

Motobomba Diesel

Diesel Pump /
Motobomba Diésel

Conjunto motobomba acionado por motor diesel e montado sobre base metálica. / Pump Set triggered by a diesel motor assembled on a mettalic base / Grupo motobomba accionado mediante motor diesel y montado sobre base metálica.



TH Mining

BOMBA DE DESAGUAMENTO
DEWATERING PUMP / BOMBA DE DESAGÜE

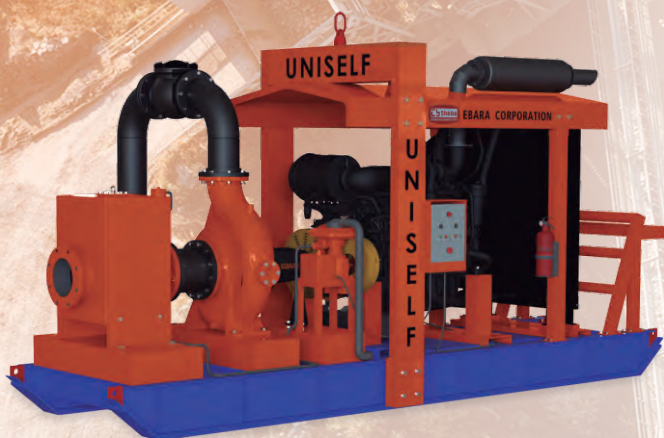

UNISELF EBARA COM BOMBA TH MINING
UNISELF EBARA WITH TH MINING PUMP
UNISELF EBARA CON BOMBA TH MINING



UNIBOMBA FLUTUANTE EBARA COM BOMBA TH MINING
EBARA FLOATING PUMP WITH TH MINING PUMP /
UNIBOMBA FLUCTUANTE EBARA CON BOMBA TH MINING

APLICAÇÕES / APPLICATIONS / APLICACIONES

A bomba TH Mining é extensivamente utilizada em toda a mineração e outras indústrias pesadas, tendo as suas principais aplicações em instalações de: / The TH Mining pump is extensively used throughout mining and other heavy industries, with its primary applications in: / La bomba TH Mining es exclusivamente utilizada en toda la minería y otras industrias pesadas, teniendo sus principales aplicaciones en instalaciones de:

- Desaguamento de barragens de rejeitos. / Tailings dam dewatering. / Desagüe de diques de desechos.
- Desaguamento de minas a céu aberto. / Open-pit mine dewatering. / Desagüe de minas a cielo abierto.
- Desaguamento de minas subterrâneas. / Underground mine dewatering. / Desagüe de minas subterráneas.
- Captação de água em barragens. / Dam water intake. / Captación de agua en diques
- Bacias de decantação. / Sedimentation basins. / Cuencas de sedimentación.
- Rebaixamento de lençol freático. / Groundwater lowering. / Descenso de los niveles freáticos.
- Plantas de areia e britas. / Sand and gravel plants. / Plantas de arenas y grava.
- Plantas industriais. / Industrial plants. / Plantas industriales
- Aplicações municipais. / Municipal applications. / Aplicaciones municipales
- Plantas de energia. / Power plants. / Plantas de energía
- Dentre outras aplicações. / Among other applications. / Entre otras aplicaciones.



PLATAFORMA FLUTUANTE EBARA COM BOMBA TH MINING /
EBARA FLOATING PLATFORM WITH TH MINING PUMP /
PLATAFORMA FLOTANTE EBARA CON BOMBA TH MINING



EBARA



A EBARA está sempre inovando, combinando tecnologia customizada, moderna e suporte completo ao cliente. / EBARA is constantly innovating, combining customized, modern technology and comprehensive customer support. / EBARA siempre está innovando, combinando tecnología moderna y personalizada con una completa atención al cliente.

CARTA HIDRÁULICA / PERFORMANCE CHART / TABLA HIDRAULICA

Guia rápido de seleção / Quick selection guide / Guía de selección rápida

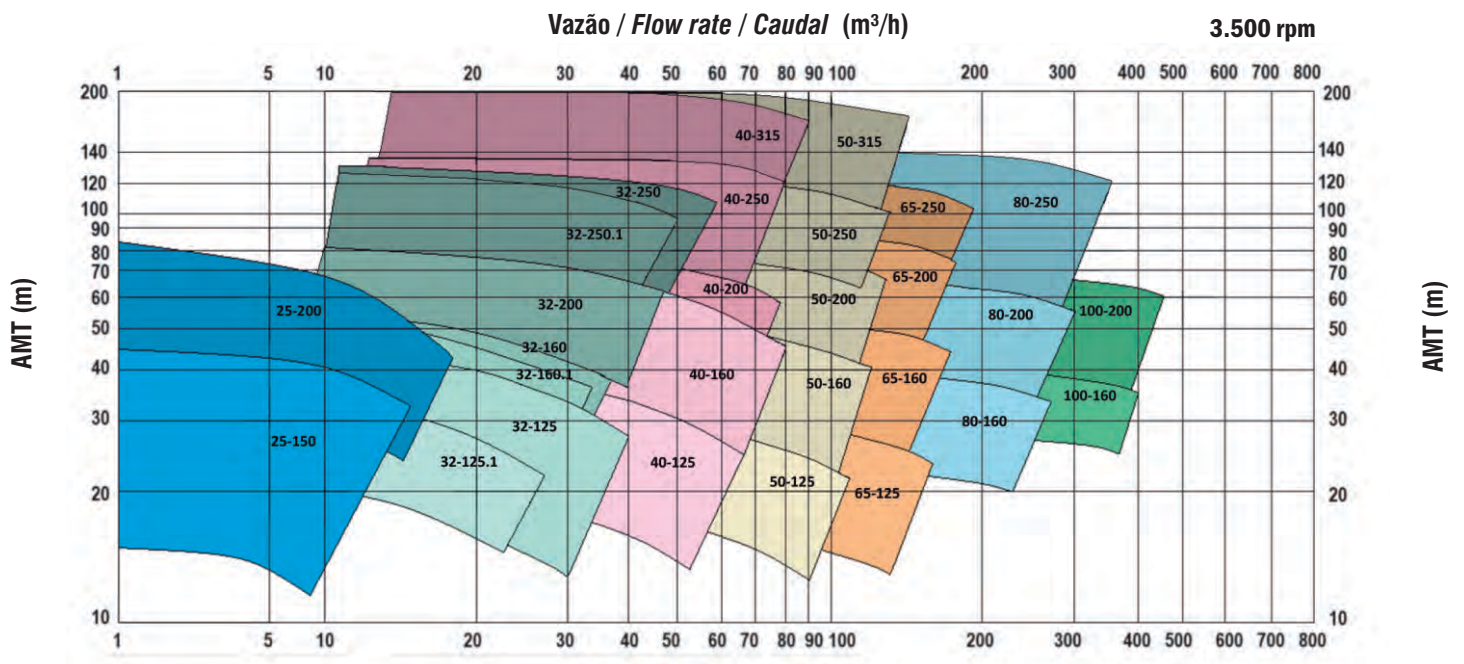
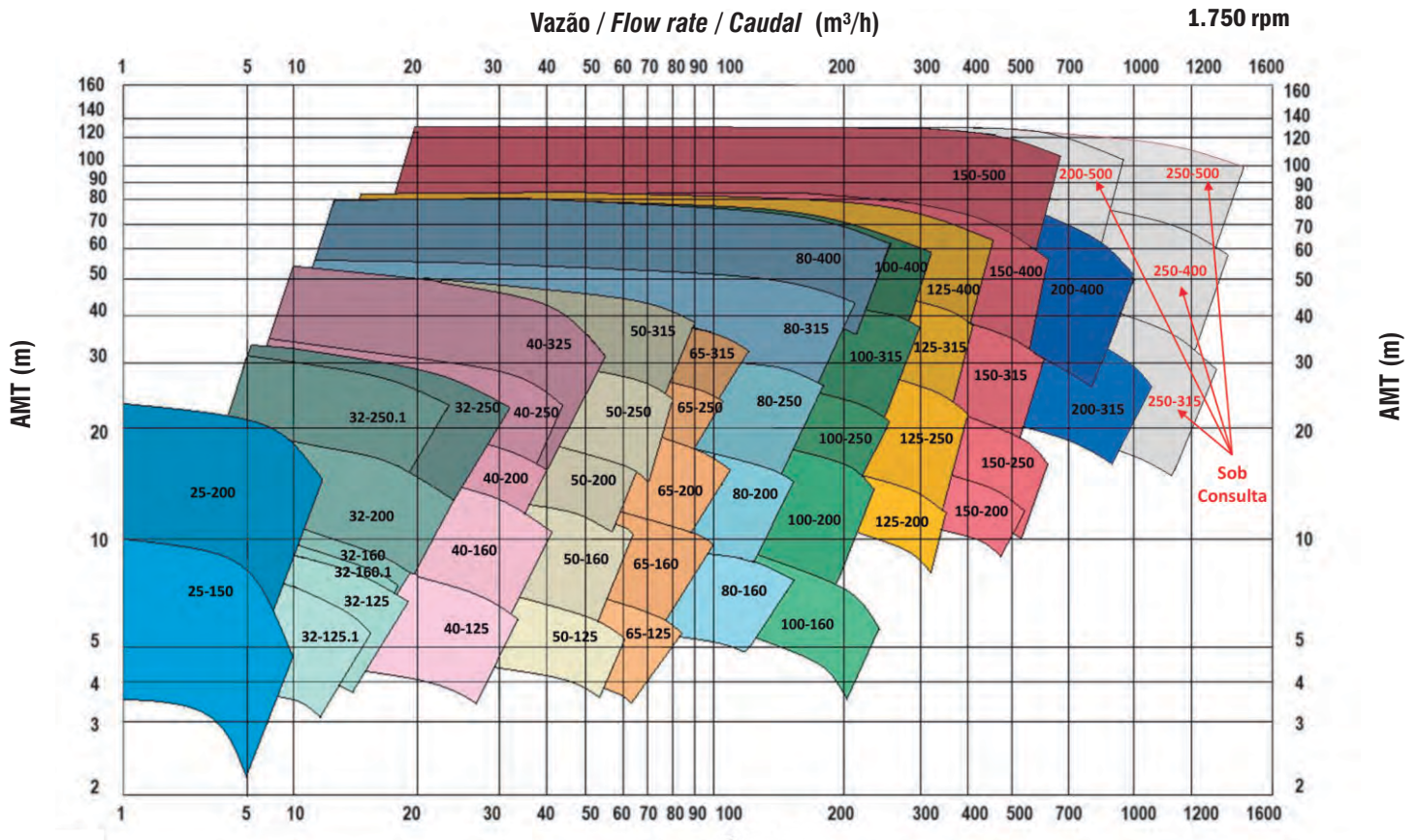

**TSP
250N**



**TSP
550W**



submersíveis
Portáteis para água limpa

PORTABLE SUBMERSIBLES FOR CLEAN WATER /
SUMERGIBLES PORTÁTEIS PARA AGUA LIMPIA

MODELO MODEL MODELO	W	ALTURA MANOMÉTRICA / HEAD / ALTURA DE BOMBEO (mc.à.)							ALTURA MÁXIMA SHUT-OFF
		0	1	2	3	4	5	6	
Vazão / Flow Rate / Caudal (m³/h)									
TSP 250N	250	5,5	4,9	4,2	3,4	2,5	1,3		6
TSP 550W	550	10,5	9,5	8,5	7,3	6,0	4,4	2,5	7



Acompanha 10 metros de cabo
Comes with 10 meters of cable
Acompaña 10 metros de cable



CARACTERÍSTICAS / CHARACTERISTICS / CARACTERÍSTICAS

- ✓ Construção em termoplástico e aço inoxidável / Thermoplastic and stainless steel construction / construcción en termoplástico y acero inoxidable;
- ✓ Automático de boia incorporado ajustável / Built-in float switch Adjustable / Automático con flotador automático ajustable:
* Liga com nível até / Turn on level up to / Prende con nivel hasta: 500 mm (TSP-250N) 550 mm (TSP-550W)
* Desliga com nível até / Turn off level up to / Apagar con nivel hasta: 130 mm
- ✓ Motor elétrico monofásico proteção IP68 / Single-phase electric motor protection IP68 / Motor eléctrico monofásico protección IP68
- ✓ Proteção térmica contra queima de motor / Overload thermal protection / Protección térmica contra la quemadura del motor
- ✓ Projetado para bombeamento de água limpa, isenta de sólidos, temperatura ambiente. / Designed for pumping water up to 35°C / Proyectoado para bombeo de agua hasta 35°C;
- ✓ Isento de óleo / Oil-free / Libre de aceite;
- ✓ Bocal de descarga escalonado para uso com: / Stepped discharge nozzle, for use with / Bocas de descarga escalonada para uso con:
* Mangote flexível / Flexible pipe / Tubo flexible: Ø interno/internal/interna 34mm
* Mangote flexível / Flexible pipe / Tubo flexible: Ø interno/internal/interna 24mm
- ✓ Luva rosca / Threaded sleeve / Cojinete roscado: BSP Ø 1"

INSTALAÇÃO TÍPICA / TYPICAL INSTALLATION / INSTALACIÓN TÍPICA



A bomba pode ser enclausurada em poços lacrados
The pump can be enclosed in sealed wells/reservoirs. /
La bomba puede ser enclausurada en pozos sellados.
Vedação Sanitária / Sanitary seal / Sello sanitario

TSBD



MODELO MODEL MODELO	cv hp	ALTURA MANOMÉTRICA / HEAD / ALTURA DE BOMBEO (mc.à.)																				ALTURA MÁXIMA SHUT-OFF			
		3	4	5	6	7	8	9	10	11	12	13	14	15	16	17	18	19	20	22	24		26	28	
		Vazão / Flow Rate / Caudal (m³/h)																							
TSBD-100N	1/4	9,3	8,5	7,7	6,8	5,9	4,6	3,0	1,5	0,4													11,3		
TSBD-250N	1/2			13,5	12,4	10,8	9,3	7,7	5,6	3,6	1,9	0,2											13,1		
TSBD-300N	1		17,8	16,9	16,0	14,7	13,7	12,4	11,1	10,0	8,5	7,0	5,5	3,8	1,7								16,7		
TSBD-450N	1 1/2												20,6	18,8	16,8	14,7	12,6	10,5	8,1	5,8	1,0		22,4		
TSBD-500N	2												28,5	26,8	25,2	23,5	21,7	19,8	18,1	16,4	14,4	10,0	6,4	1,5	26,6
TSBD-850N	3	50,6	50,0	49,4	48,5	47,6	46,6	44,5	42,3	40,0	38,4	36,6	35,1	33,4	31,2	29,0	26,8	24,7	22,7	18,8	9,4		25,8		
TSBD-1000N	4		59,9	57,4	54,9	53,1	51,5	50,0	48,4	46,6	44,9	43,1	41,4	39,6	37,9	36,2	34,5	32,8	31,1	27,0	22,4	13,8	3,1	28,6	

TSBE



MODELO MODEL MODELO	cv hp	ALTURA MANOMÉTRICA / HEAD / ALTURA DE BOMBEO (mc.à.)																				ALTURA MÁXIMA SHUT-OFF			
		3	4	5	6	7	8	9	10	11	12	13	14	15	16	17	18	19	20	22	24		26	28	
		Vazão / Flow Rate / Caudal (m³/h)																							
TSBE-100N	1/3	9,3	8,5	7,7	6,8	5,9	4,6	3	1,5	0,4													11,3		
TSBE-250N	1/2			13,5	12,4	10,8	9,3	7,7	5,6	3,6	1,9	0,2											13,1		
TSBE-300N	1		17,8	16,9	16	14,7	13,7	12,4	11,1	10	8,5	7	5,5	3,8	1,7								16,7		
TSBE-450N	1 1/2												20,6	18,8	16,8	14,7	12,6	10,5	8,1	5,8	1		22,4		
TSBE-500N	2												28,5	26,8	25,2	23,5	21,7	19,8	18,1	16,4	14,4	10	6,4	1,5	25,8
TSBE-850N	3					35	33	31	29	27	24,5	21,5	17	13	10,5	8,5	6,5	4,5	3	1			26,6		
TSBE-1000N	4							40	36	33,2	31	29	27	24,5	22,5	20	17,5	14,5	10,5	5,5	2,5		28,6		

A Motobomba deve permanecer totalmente submersa quando em operação. Indicado para bombeamento de líquidos até 40°C. / The Submersible motor pump must remain fully submerged when in operation. Indicated for pumping liquids up to 40°C. / La Motobomba debe permanecer totalmente sumergida cuando está en funcionamiento. Indicado para bombeo de líquidos hasta 40°C.

MODELO MODEL MODELO	cv hp	ESTÁGIOS STAGES ETAPAS	TENSÃO VOLTAGE VOLTAJE	RECALQUE DISCHARGE DESCARGA BSP	CABO ELÉTRICO ELETIC CABLE / CABLE ELÉCTRICO		Passagem máx. de sólidos Max. solids handling Máx. paso de sólidos [mm]	Rotor / Impeller / Impulsor
					Nº condutores x bitola Wires qty x ø Nº de conductores x calibre	Comprimento Length Longitud		
TSBD-100N	1/4	1	220V monofásico / single phase	2"	3 x 1,5 mm²	5 m	6	Vortex
TSBD-250N	1/2	1	220V monofásico / single phase	2"	3 x 1,5 mm²	5 m	6	Vortex
			220V ou / or 380V trifásico / three phase					
TSBD-300N	1	1	220V monofásico / single phase	2"	3 x 1,5 mm²	5 m	6	Vortex
			220V ou / or 380V trifásico / three phase					
TSBD-450N	1 1/2	1	220V ou / or 380V trifásico / three phase	2"	4 x 1,5 mm²	5 m	7	Semiaberto / Semi open / Semi abierto
TSBD-500N	2	1	220V ou / or 380V trifásico / three-phase	2"	4 x 1,5 mm²	5 m	7	Semiaberto / Semi open / Semi abierto
TSBD-850N	3	1	220V ou / or 380V trifásico / three phase	3"	4 x 2,5 mm²	5 m	7	Semiaberto / Semi open / Semi abierto
TSBD-1000N	4	1	220V ou / or 380V trifásico / Three phase	3"	4 x 2,5 mm²	5 m	7	Semiaberto / Semi open / Semi abierto
TSBE-250N	1/2	1	220V monofásico / single phase	2"	3 x 1,5 mm²	5 m	20	Vortex
			220V ou / or 380V trifásico / three phase					
TSBE-300N	1	1	220V monofásico / single phase	2"	3 x 1,5 mm²	5 m	20	Vortex
			220V ou / or 380V trifásico / three phase					
TSBE-450N	1/2	1	220V ou / or 380V trifásico / three phase	2"	4 x 1,5 mm²	5 m	20	Semiaberto / Semi open / Semi abierto
TSBE-500N	2	1	220V ou / or 380V trifásico / three phase	2"	4 x 1,5 mm²	5 m	20	Semiaberto / Semi open / Semi abierto
TSBE-850N	3	1	220V ou / or 380V trifásico / three phase	3"	4 x 2,5 mm²	5 m	45	Semiaberto / Semi open / Semi abierto
TSBE-1000N	4	1	220V ou / or 380V trifásico / three phase	3"	4 x 2,5 mm²	5 m	45	Vortex

TSB⁰ SÉRIE

005



3500 RPM - 60 Hz

MODELO MODEL MODELO	cv hp	ESTÁGIOS STAGES ETAPAS	ROTOR (mm) IMPELLER IMPULSOR	RECALQUE BSP DISCHARGE DESCARGA	ALTURA MANOMÉTRICA / HEAD / ALTURA DE BOMBEO (mc.à.)																				ALTURA MÁXIMA SHUT-OFF				
					2	3	4	5	6	7	8	9	10	11	12	13	14	15	16	17	18	19	20	21		22	23	24	25
					Vazão / Flow Rate / Caudal (m³/h)																								
TSB-005 (*)	1/2	1	80 x 23	2"	23.0	20.4	17.1	13.3	9.0	5.0	1.3	0														8.5			
TSB-005 (*)	1.0	1	90 x 23	2"		27.7	26.2	24.4	22.3	20.0	17.3	14.5	11.2	8.0	4.8	1.9	0									13.8			

(*) Rotor Semiaberto / (*) Semi-open Impeller / Impulsores semi abiertos.

TSB-005: Considerar até 5 mm de diâmetro dos sólidos em suspensão / Consider up to 5mm the solids diameter in suspension / Considerar hasta 5mm diámetro de los sólidos en suspensión

TSB¹ SÉRIE

105



120



3500 RPM - 60 Hz

MODELO MODEL MODELO	cv hp	ESTÁGIOS STAGES ETAPAS	ROTOR (mm) IMPELLER IMPULSOR	RECALQUE BSP DISCHARGE DESCARGA	ALTURA MANOMÉTRICA / HEAD / ALTURA DE BOMBEO (mc.à.)																				ALTURA MÁXIMA SHUT-OFF				
					2	3	4	5	6	7	8	9	10	11	12	13	14	15	16	17	18	19	20	21		22	23	24	25
					Vazão / Flow Rate / Caudal (m³/h)																								
TSB-105 (*)	1/2	1	88 x 23	2"	21.0	18.9	17.2	15.1	13.0	10.9	8.8	6.3	3.0	0.0												10.6			
TSB-105 (*)	1.0	1	100 x 23	2"	30.0	28.3	26.9	25.2	23.2	21.3	19.7	17.6	15.8	13.7	11.6	9.5	6.5	2.5	0.0							15.5			
TSB-105 (*)	2.0	1	113 x 25	2"	32.2	31.0	30.0	28.8	27.4	26.0	24.6	23.0	21.3	19.5	17.5	15.4	12.7	10.0	6.3	2.8	0.0					19.8			
TSB-105 (*)	3.0	1	127 x 25	2"	37.0	36.0	35.4	34.5	33.6	32.9	31.8	30.7	29.8	28.6	27.3	25.9	24.7	23.0	21.5	19.9	17.9	15.7	13.3	10.8	8.3	5.8	3.0	0.0	25.0
TSB-120 (*)	1/2	1	88 x 23	2"	21.0	18.9	17.2	15.1	13.0	10.9	8.8	6.3	3.0	0.0												10.6			
TSB-120 (*)	1.0	1	100 x 23	2"	30.0	28.3	26.9	25.2	23.2	21.3	19.7	17.6	15.8	13.7	11.6	9.5	6.5	2.5	0.0							15.5			
TSB-120 (*)	2.0	1	113 x 25	2"	32.2	31.0	30.0	28.8	27.4	26.0	24.6	23.0	21.3	19.5	17.5	15.4	12.7	10.0	6.3	2.8	0.0					19.8			
TSB-120 (*)	3.0	1	127 x 25	2"	37.0	36.0	35.4	34.5	33.6	32.9	31.8	30.7	29.8	28.6	27.3	25.9	24.7	23.0	21.5	19.9	17.9	15.7	13.3	10.8	8.3	5.8	3.0	0.0	25.0

(*) Rotor Semiaberto / (*) Semi-open Impeller / Impulsores semi abiertos.

TSB-105: Considerar até 5 mm de diâmetro dos sólidos em suspensão / Consider up to 5 mm the solids diameter in suspension / Considerar hasta 5mm diámetro de los sólidos en suspensión

TSB-120: Considerar até 20 mm de diâmetro dos sólidos em suspensão / Consider up to 20 mm the solids diameter in suspension / Considerar hasta 20 mm diámetro de los sólidos en suspensión

TSB² SÉRIE

205



220



3500 RPM - 60 Hz

MODELO MODEL MODELO	cv hp	ESTÁGIOS STAGES ETAPAS	ROTOR (mm) IMPELLER IMPULSOR	F.S. S.F.	RECALQUE BSP DISCHARGE DESCARGA	ALTURA MANOMÉTRICA / HEAD / ALTURA DE BOMBEO (mc.à.)																					ALTURA MÁXIMA SHUT-OFF					
						2	3	4	5	6	7	8	9	10	11	12	13	14	15	16	17	18	19	20	21	22		23	24	25	26	27
						Vazão / Flow Rate / Caudal (m³/h)																										
TSB-205 (*)	2.0	1	115 x 25	1.3	3"	54.2	50.0	46.4	42.9	38.9	35.0	30.2	27.2	22.0	17.8	14.0	9.1	6.0	0.0									15.7				
TSB-205 (*)	3.0	1	128 x 25	1.2	3"	59.0	55.9	52.4	48.7	45.5	41.9	38.4	35.2	31.3	27.8	22.2	21.4	18.0	15.1	12.1	9.3	7.0	0.0					21.2				
TSB-205 (*)	4.0	1	132 X 25	1.15	3"			69.9	66.6	64.2	61.0	58.6	55.2	52.8	49.3	46.9	43.5	40.8	36.9	34.0	31.2	28.0	24.3	21.8	18.6	15.0	11.6	8.0	4.9	1.8	0.0	27.0
TSB-220 (*)	2.0	1	115 x 25	1.3	3"	54.2	50.0	46.4	42.9	38.9	35.0	30.2	27.2	22.0	17.8	14.0	9.1	6.0	0.0									15.7				
TSB-220 (*)	3.0	1	128 x 25	1.2	3"	59.0	55.9	52.4	48.7	45.5	41.9	38.4	35.2	31.3	27.8	22.2	21.4	18.0	15.1	12.1	9.3	7.0	0.0					21.2				
TSB-220 (*)	4.0	1	132 X 25	1.15	3"			69.9	66.6	64.2	61.0	58.6	55.2	52.8	49.3	46.9	43.5	40.8	36.9	34.0	31.2	28.0	24.3	21.8	18.6	15.0	11.6	8.0	4.9	1.8	0.0	27.0

(*) Rotor Semiaberto / (*) Semi-open Impeller / Impulsores semi abiertos.

TSB-205: Considerar até 5 mm de diâmetro dos sólidos em suspensão / Consider up to 5 mm the solids diameter in suspension / Considerar hasta 5mm diámetro de los sólidos en suspensión

TSB-220: Considerar até 20 mm de diâmetro dos sólidos em suspensão / Consider up to 20 mm the solids diameter in suspension / Considerar hasta 20 mm diámetro de los sólidos en suspensión

TSB² SÉRIE

250



1750 RPM - 60 Hz

MODELO MODEL MODELO	cv hp	ESTÁGIOS STAGES ETAPAS	ROTOR (mm) IMPELLER IMPULSOR	RECALQUE BSP DISCHARGE DESCARGA	ALTURA MANOMÉTRICA / HEAD / ALTURA DE BOMBEO (mc.à.)																				ALTURA MÁXIMA SHUT-OFF				
					2	3	4	5	6	7	8	9	10	11	12	13	14	15	16	17	18	19	20	21		22	23	24	25
					Vazão / Flow Rate / Caudal (m³/h)																								
TSB-250 (*)	1/2	1	120 x 58	3"	25.5	15.0	4.8	0																			4.8		
TSB-250 (*)	1.0	1	136 x 58	3"	43.0	34.8	25.7	16.0	5.2	0																	6.5		
TSB-250 (*)	2.0	1	155 x 58	3"	59.5	53.4	46.8	39.6	32.0	23.1	13.4	4.0	0														9.4		
TSB-250 (*)	3.0	1	166 x 58	3"	70.3	65.5	60.1	54.4	48.0	41.0	33.6	25.0	15.7	5.4	0												11.5		

(*) Rotor Semiaberto / (*) Semi-open Impeller / Impulsores semi abiertos.

TSB-250: Considerar até 50 mm de diâmetro dos sólidos em suspensão / Consider up to 50 mm the solids diameter in suspension / Considerar hasta 50 mm diámetro de los sólidos en suspensión.

Importante / Important / Importante:

- Considerar a proporção máxima de 20% de sólidos homogeneamente misturados no líquido bombeado, com densidade até 1.15 g/cm³ / Consider 20% max proportion of solids homogeneously mixed in pumped liquid, with 1.15g/cm³ max density / Considerar la proporción máxima de 20% de sólidos homogeneamente mezclados en líquido bombeado, con densidad hasta 1.15g/cm³.
- Não usar bombeamento de água potável, motor com óleo di-elétrico / Do not use it for drinkable water, motor with dielectric oil / No utilizar para bombeo de agua potable, motor con aceite di-eléctrico.
- Comprimento do cabo / Cable length / Longitud del cable: 3,5 metros

**EBARA****LANÇAMENTO
NEW/LANZAMIENTO**

BOMBA TRITURADORA

GRINDER PUMP / BOMBA TRITURADORA

TSBT



- Voluta: Ferro fundido.
- Rotor: Alto cromo.
- Eixo: Aço inoxidável AISI 420.
- Carcaça do motor: Ferro fundido.
- Porcas e parafusos: Aço inoxidável.
- Vedação do eixo retentor:
Superior: Silício x Grafite.
Inferior: Cerâmica x Grafite.

Velocidade nominal: 3.450rpm [2 polos].
 Tipo de partida: direta/inversor
 Potência: até 10cv
 Pressão: até 41m
 Vazão: até 100m³/h
 Recalque: saída de água com espigão

- 1 Construção robusta. / Robust Construction. / Construcción robusta.**
Feita em ferro fundido cinzento projetado para serviço pesado. / Heavy-duty cast iron construction. / Fabricada en fundición gris de alta resistencia, diseñada para trabajos pesados.
- 2 Motor de indução. / Induction motor. / Motor de inducción**
Motor gaiola de esquilo, à seco, proteção IP68. / Squirrel cage motor, dry and IP 68 protection. / Motor de jaula de ardilla, seco y con protección IP 68.
- 3 Aplicações: / Applications: / Aplicaciones:**
Captação de água bruta, recalque de água limpa, afluentes industriais, esgoto municipal, abatedouros, drenagem, etc. / Raw water intake, clean water pumping, sewage, industrial, municipal sewage, slaughterhouses, drainage, etc. / Captación de agua bruta, impulsión de agua limpia, afluentes, industriales, aguas residuales municipales, mataderos, drenaje, etc.



TRITURADOR / GRINDER / TRITURADOR
Lâmina trituradora de elevada dureza, para panos, luvas, etc. / High hardness grinder blade for rags, gloves, etc. / Cuchilla trituradora de alta dureza, para trapos, guantes, etc.

Modelo Modelo	cv hp	Flange Brida	ALTURA MANOMÉTRICA / HEAD / ALTURA DE BOMBEO (mc.à)																			Altura Máxima Shut-Off	
			2,5	4,5	6,5	8,5	10,5	12,5	14,5	16,5	18,5	20,5	22,5	24,5	26,5	28,5	30,5	32,5	34,5	36,5	38,2		40,5
Vazão / Flow Rate / Caudal (m ³ /h)																							
TSBT	1	2"	20	17	15	14	12	9	7,5	2	-	-	-	-	-	-	-	-	-	-	-	-	17,8
TSBT	1,5	2"	22	20,5	19	17	15	13	10,5	8	5,5	0,5	-	-	-	-	-	-	-	-	-	-	21,0
TSBT	2	2"	-	-	27,5	25	22,5	20	17	13,3	9	7	1	-	-	-	-	-	-	-	-	-	23,0
TSBT	3	3"	-	-	47,3	44	40	36	31,8	27	23,5	18,5	13	8	4	-	-	-	-	-	-	-	28,0
TSBT	4	2.1/2"	-	55	50	41	31	23	17	10,8	7	1	-	-	-	-	-	-	-	-	-	-	21,0
TSBT	6	2.1/2"	-	-	65	60	56	51	46,3	41,3	36	29	23,5	17	10,8	5	-	-	-	-	-	-	30,2
TSBT	10	3"	-	-	-	-	-	99	92	83,8	79,5	71	68,7	60	53	46	37,5	32	25	18	10	3	41,0

OPTIMA



Rotor Semiaberto Termoplástico - (PPE + Fibra de Vidro)

Semi Open Thermoplastic Impeller (PPE + Fiber Glass)

Impulsor semi abierto en Termoplástico (PPE + Fibra de Vidrio)

Modelo Model / Modelo	[cv] [hp]	Recalque Discharge Descarga	Q = Vazão / Flow Rate / Caudal (m³/h)													
			l/min	20	50	75	100	125	150	m³/h	1,2	3	4,5	6	7,5	9
OPTIMA MA	0,33	32 mm		7,0	6,3	5,4	4,3	3,1	1,5							

- Passagem máxima de sólidos / Maximum solids handling / Máximo paso de sólidos: 10 mm
- Submersão máxima / Maximum submergence / Máxima inmersión: 5 m
- Protetor térmico / Built-in overload protection / Protector Térmico.

BEST ONE - BEST ONE VOX

Rotor Semiaberto Inox 304 - Best One

Semi open impeller Inox 304 - Best One / Impulsor semiabierto AISI 304 - Best One

Rotor Vortex Inox 304 - Best One Vox

Vortex impeller Inox 304 - Best One Vox / Impulsor Vortex AISI 304 - Best One Vox



BEST ONE



BEST ONE VOX

Modelo Model / Modelo	[cv] [hp]	Recalque Discharge Descarga	Q = Vazão / Flow Rate / Caudal (m³/h)													
			l/min	20	40	80	120	160	170	m³/h	1,2	2,4	4,8	7,2	9,6	10,2
BEST ONE MA	0,33	32 mm		7,8	7,3	6,0	4,3	2,1	1,5							
BEST ONE VOX MA	0,33	32 mm		5,5	5,1	4,3	3,2	1,8	1,3							

- Passagem máxima de sólidos / Maximum solids handling / Máximo paso de sólidos: 10 mm - Best One / 20 mm - Best One VOX (Vortex)
- Passagem máxima de sólidos / Máximo paso de sólidos: 20 mm - Best One VOX (Vortex)
- Submersão máxima / Maximum submergence / Máxima inmersión: 5 m
- Protetor térmico / Built-in overload protection / Protector Térmico.

Kit mínimo de sucção (Opcional)

Minimum suction device (optional)

Dispositivo de aspiración mínima (opcional)

O dispositivo mínimo de sucção permite aspirar o líquido até 3 mm a partir do solo (a partir de, pelo menos, 10 mm). É facilmente montado nas bombas **OPTIMA** e **BEST ONE**.

The minimum suction device allows aspirate liquid up to 3 mm from the ground and easily mounted on **OPTIMA** and **BEST ONE** pumps.

El dispositivo de Aspiración Mínima permite aspirar el líquido hasta 3mm desde el suelo (a partir de al menos 10 mm). Se monta fácilmente en las bombas **OPTIMA** y **BEST ONE**.



DW - DW VOX



Modelo / Model / Modelo	Monofásico / Single phase	Trifásico / Three Phase	[cv] [hp]	Recalque Discharge Descarga	Q = Vazão / Flow Rate / Caudal (m³/h)																							
					l/min	100	200	300	400	500	550	600	650	700	800	900	m³/h	6	12	18	24	30	33	36	39	42	48	54
DW M 756 A	DW 756		0,75	2"	7,8	6,3	4,9	3,4	2,0	-	-	-	-	-	-	-	-	-	-	-	-	-	-	-	-	-	-	
DW M 1006 A	DW 1006		1		10,2	8,7	7,2	5,7	4,2	3,4	2,7	-	-	-	-	-	-	-	-	-	-	-	-	-	-	-	-	-
DW M 1506 A	DW 1506		1,5		12,0	10,2	8,6	7,2	5,6	4,8	4,0	3,2	-	-	-	-	-	-	-	-	-	-	-	-	-	-	-	-
DW M 2006	DW 2006		2		16,2	14,0	12,2	10,4	8,8	7,9	7,1	6,2	5,4	3,7	-	-	-	-	-	-	-	-	-	-	-	-	-	-
-	DW 3006		3		20,0	17,9	16,0	14,1	12,3	11,4	10,5	9,6	8,7	6,8	5,0	-	-	-	-	-	-	-	-	-	-	-	-	-
DW VOX M 756 A	DW VOX 756		0,75		5,5	4,3	3,0	1,5	-	-	-	-	-	-	-	-	-	-	-	-	-	-	-	-	-	-	-	-
DW VOX M 1006 A	DW VOX 1006		1		7,7	6,5	5,1	3,4	1,5	-	-	-	-	-	-	-	-	-	-	-	-	-	-	-	-	-	-	-
DW VOX M 1506 A	DW VOX 1506		1,5		10,0	9,0	7,5	5,8	3,7	2,7	-	-	-	-	-	-	-	-	-	-	-	-	-	-	-	-	-	-
DW VOX M 2006	DW VOX 2006		2		13,2	12,2	10,9	9,1	7,1	6,0	4,9	3,8	2,6	-	-	-	-	-	-	-	-	-	-	-	-	-	-	-
-	DW VOX 3006		3		16,1	15,0	13,5	11,8	9,7	8,6	7,5	6,4	5,3	3,0	-	-	-	-	-	-	-	-	-	-	-	-	-	-

- Passagem máxima de sólidos / Maximum solids handling / Máximo paso de sólidos: 50mm
- Submersão máxima / Maximum submergence / Máxima inmersión: 10 m
- Automático de nível apenas para versão monofásica até 1,5 cv
Float Switch only for single phase version up to 1.5 hp / Regulador de nivel de versión monofásica hasta 1,5 hp
- Protetor térmico (Somente para monofásico)
Built-in overload protection (Only single phase version) / Protector Térmico (Solo para monofásico)
- Rotor / Impeller / Impulsor DW: Monocanal, antientupimento / Single-channel, anti-clogging / Monocanal, Anti obstrucción
- Rotor / Impeller / Impulsor DW Vox: Vortex
- Flange sob consulta / Flange on request / Brida bajo pedido

Confiabilidade e durabilidade.

Reliability and durability / Confiabilidad y durabilidad

- Fácil instalação. / Easy installation. / Fácil instalación.
- Baixa manutenção. / Low maintenance. / Bajo mantenimiento.
- Qualidade e tecnologia. / Quality and technology. / Calidad y tecnología.
- Sem custos com rede elétrica. / Cost-free with electric grid / Sin costos con la red eléctrica.



Aplicações / Applications / Aplicaciones:

- Abastecimento de reservatórios e bebedouros de animais. / Reservoir and animal drinking tank feed. / Abastecimiento de embalses y bebedero de animales.
- Pequena e média irrigação doméstica e agrícola. / Small and medium domestic and agricultural irrigation. / Pequeña irrigación doméstica y agrícola.

Vantagens / Benefits / Ventajas:

- Energia limpa e gratuita para bombeamento de água. / Clean and free energy for water pumping. / Energía limpia y gratuita para bombeo de agua.
- Fácil instalação. / Easy installation. / Fácil instalación.
- Sistema independente de energia elétrica, podendo ser instalado em lugares remotos. / Independent electrical power system, which can be installed in remote locations. / Sistema de energía eléctrica independiente, que puede instalarse en lugares remotos.
- Baixa manutenção. / Low maintenance. / Bajo mantenimiento.
- Qualidade e tecnologia. / Quality and technology. / Calidad y tecnología.

Informações importantes / Important information / Informaciones importantes:

- Série de 1,0 HP a 3,0 HP - Motor convencional para bomba de superfície trifásico 220 V. / Series from 1,0 HP to 3,0 HP - Three phase 220 V standard motor for surface pumps. / Serie de 1,0 HP hasta 3,0 HP - Motor convencional para bombas de superficie trifásico 220 V.
- Série de 4,0 HP a 6,0 HP e modelos TBPS de 3,0 HP - Motor convencional para bomba de superfície trifásico 380 V. / Series from 4,0 HP to 6,0 HP and TBPS 3,0 HP models - Three phase 380 V standard motor for surface pumps. / Serie de 4,0 HP hasta 6,0 HP y modelos TBPS 3,0 HP - Motor convencional para bombas de superficie trifásico 380 V.
- Série de 10,0 HP a 12,5 HP - Motor convencional para bomba de superfície trifásico 220 V. / Series from 10,0 HP to 12,5 HP - Three phase 220 V standard motor for surface pumps. / Serie de 10,0 HP hasta 12,5 HP - Motor convencional para bombas de superficie trifásico 220 V.
- Série de 15,0 HP a 20,0 HP - Motor convencional para bomba de superfície trifásico 380 V. / Series from 15,0 HP to 20,0 HP - Three phase 380 V standard motor for surface pumps. / Serie de 15,0 HP hasta 20,0 HP - Motor convencional para bombas de superficie trifásico 380 V.
- ***Sob consulta potências até 75 HP. / Under consultation powers up to 75 HP. / Bajo consulta potencias hasta 75 HP.**
- Conexão para até dois sensores. / Connection for up to two sensors. / Conexión para hasta dos sensores.
- Motor de corrente alternada. / Alternating current motor. / Motor de corriente alterna.
- Indicado para instalação em águas limpas. / Suitable for installation in clean waters. / Indicado para instalación en aguas limpias.
- Painel solar monocristalino com potência de 550 W cada. / Monocrystalline solar panel each with 550 W of power. / Panel solar monocristalino con potencia de 550 W cada.
- Proteção contra sobrecorrente e ajuste da frequência de operação automática (MPPT). / Overcurrent protection and frequency adjustment of the automatic operation (MPPT). / Protección contra sobre corriente y ajuste de la frecuencia de operación automática (MPPT).
- Suporte triangular com ângulo ajustável em liga de alumínio com acabamento anodizado, com resistência a ventos de até 108 km/h. / Adjustable angle triangular bracket with aluminum alloy with anodized finish wind resistant up to 108 km/h. / Soporte triangular con angulo ajustable en aleación de aluminio con acabado anodizado, con resistencia a vientos de hasta 108 km/h.
- Quantidade de painéis solares de 550 W recomendados de acordo com cada sistema: / Quantity of solar panels 550 W recommended according for each system / Cantidad de paneles solares de 550 W recomendados según cada sistema.
 - 1 HP - 6 painéis solares ligados em série. / 1 HP - 6 solar panels connected in series / 1 HP - 6 paneles solares conectados en serie.
 - 2,0 HP e 3,0 HP (exceto TBPS de 3,0 HP) - 8 painéis solares ligados em série. / 2,0 HP and 3,0 HP (Except 3,0 HP TBPS models) - 8 solar panels connected in series / 2,0 HP y 3,0 HP (Excepto modelos TBPS de 3,0 HP) - 8 paneles solares conectados en serie.
 - 4,0 HP, 5,0 HP e modelos TBPS de 3,0 HP - 13 painéis solares ligados em série. / 4,0 HP, 5,0 HP and 3,0 HP TBPS models - 13 solar panels connected in series / 4,0 HP, 5,0 HP y modelos TBPS de 3,0 HP - 13 paneles solares conectados en serie.
 - 6 HP - 15 painéis solares ligados em série. / 6 HP - 15 solar panels connected in series / 6 HP - 15 paneles solares conectados en serie.
 - 10 HP - 16 painéis solares (2 strings de 8 painéis conectados em série, interligadas em paralelo). / 10 HP - 16 solar panels (2 strings of 8 panels connected in series, interconnected in parallel). / 10 HP - 16 paneles solares (2 cadenas de 8 paneles conectados en serie, interconectados en paralelo).
 - 12,5 HP - 24 painéis solares (3 strings de 8 painéis conectados em série, interligadas em paralelo). / 12,5 HP - 24 solar panels (3 strings of 8 panels connected in series, interconnected in parallel). / 12,5 HP - 24 paneles solares (3 cadenas de 8 paneles conectados en serie, interconectados en paralelo).
 - 15 HP - 30 painéis solares (2 strings de 15 painéis conectados em série, interligadas em paralelo). / 15 HP - 30 solar panels (2 strings of 15 panels connected in series, connected in parallel). / 15 HP - 30 paneles solares (2 cadenas de 15 paneles conectados en serie, conectados en paralelo).
 - 20 HP - 45 painéis solares (3 strings de 15 painéis conectados em série, interligadas em paralelo). / 20 HP - 45 solar panels (3 strings of 15 panels connected in series, interconnected in parallel). / 20 HP - 45 paneles solares (3 cadenas de 15 paneles conectados en serie, interconectados en paralelo).

ÉCAROS

SISTEMA SOLAR PARA BOMBEAMENTO DE ÁGUA Solar System / Sistema Solar para Bombeo de Agua

Motor (CC) de ímã permanente /

Permanent magnet brushless / Motor (CC) de ímã permanente



BOMBA PERIFÉRICA SOLAR COM MOTOR DE IMÃ PERMANENTE

SOLAR PERIPHERAL PUMP WITH PERMANENT MAGNET MOTOR / BOMBA PERIFÉRICA SOLAR CON MOTOR DE IMÁN PERMANENTE

TP ci SOLAR

272 W / 540 W Potência Power / Potencia	2.3 m³/h Vazão máxima Flow rate / Caudal Máximo	35m/54.5m Altura máxima Head / Altura máxima	1 *Qtd. Placas p / 272W Quantity of plates 272W / Cant. Paneles 272W	2 **Qtd. Placas p / 540W Quantity of plates 540W / Cant. Paneles 540W	60 Vcc / 120 Vcc ***Tensão máxima Maximum voltage / Tensión máxima.	44 Vcc-272 W 72 Vcc-540 W Tensão Voltage / Tensión
--	---	--	--	---	---	---

* Quantidade sugerida de Placa Solar com potência de 550 W /

Suggested quantity of solar panel with power of 550 W / Cantidad sugerida de panel solar con potencia de 550 W.

** Quantidade sugerida de Placas Solares com potências de 550W ligadas em série /

Suggested quantity of 550 W solar panels connected in series / Cantidad sugerida de placas solares con potencias de 550 W conectadas en serie.

*** A tensão máxima do controlador aumentou de 100 Vcc para 120 Vcc somente a partir do número de série 2024090001, sendo 2024 o ano, 09 o mês e 0001 a unidade. Para bombas com número de série anteriores a esse, a tensão máxima suportada permanece 100 Vcc. /

The maximum voltage of the controller has been increased from 100 Vdc to 120 Vdc only from serial number 2024090001, where 2024 is the year, 09 is the month and 0001 is the unit. For pumps with serial numbers prior to this, the maximum supported voltage remains 100 Vdc. / El voltaje máximo del controlador aumentó de 100 Vcc a 120 Vcc únicamente a partir del número de serie 2024090001 en adelante, siendo 2024 el año, 09 el mes y 0001 la unidad. Para bombas con un número de serie anterior a este, el voltaje máximo admitido sigue siendo 100 Vcc.

- Conexão direta no painel solar; / Direct connection on the Solar Panel; / Conexión directa al panel solar;
- Controlador Interno integrado, não requer controlador externo; / Built-in internal controller, no external controller required; / Controlador Interno integrado, no requiere controlador externo;
- Sem custos com energia elétrica (rede); / No electricity costs; / Sin costos con energía eléctrica (red);
- Enrolamento do Motor em cobre; / Copper motor winding; / Embobinado del Motor en cobre;
- Ponta do eixo em inox; / Stainless steel shaft tip; / Punta del eje en Inoxidable;
- Rotor em bronze. / Bronze impeller. / Rotor en bronce.

APLICAÇÕES / APPLICATIONS / APLICACIONES:

- Abastecimento de reservatórios, cisternas, pressurização de jardins; / Supply of reservoirs, cisterns, pressurization of gardens; / Abastecimiento de reservatórios / cajas de agua, cisternas, presurización de jardines;
- Aplicação de pequeno porte na indústria; / Small application in the industry; / Aplicación de pequeño porte en la industria;
- Uso em pequenas irrigações. / Use in small irrigations. / Uso en pequeñas irrigaciones.

CARACTERÍSTICAS / FEATURES / CARACTERÍSTICAS:

Bombeador

- Carcaça em ferro fundido; / Cast iron casing; / Carcasa en hierro fundido;
- Rotor em bronze; / Bronze impeller; / Rotor en bronce;
- Bocais de sucção e recalque 1" BSP. / 1" BSP suction and discharge nozzles. / Bocales de succión y descarga 1" BSP.

MOTOR / PUMP / MOTOR

- Motor (CC) de ímã permanente sem escovas, com alimentação em corrente contínua; / Permanent magnet brushless DC motor; / Motor (CC) de ímã permanente sin escobas, con alimentación en corriente continua;
- Carcaça em alumínio; / Aluminum housing; / Carcasa en aluminio;
- Refrigeração por ventilação forçada (ventoinha externa); / Forced-Air Cooling; / Refrigeración por ventilación forzada (ventilador externo);
- Vedação com selo mecânico; / Sealing with mechanical seal; / Con sello mecanico;
- Mancais: Rolamento de esferas; / Bearings: Ball bearing; / Mancales: Rodamiento de esferas;
- Controlador eletrônico interno com função MPPT. / Internal controller with MPPT function. / Controlador electrónico interno con función MPPT.



ITENS DISPONÍVEIS PARA VENDA / ITEMS AVAILABLE FOR SALE / ÍTEMS DISPONIBLES PARA VENTA:

- Bomba; / Pump; / Bomba;
- Placas Solares; / Solar panels; / Placas Solares;
- Suportes. / Panels supports. / Soportes.

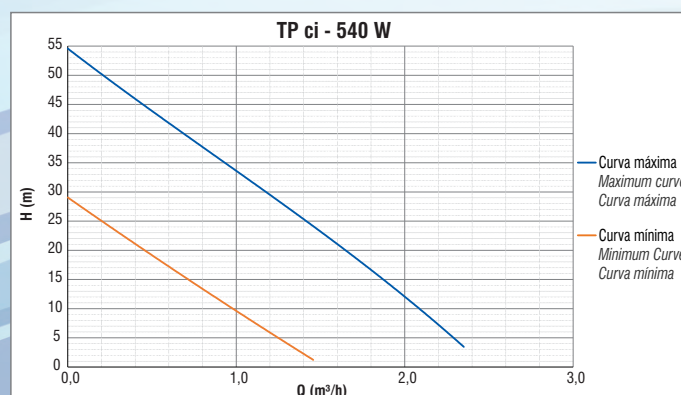
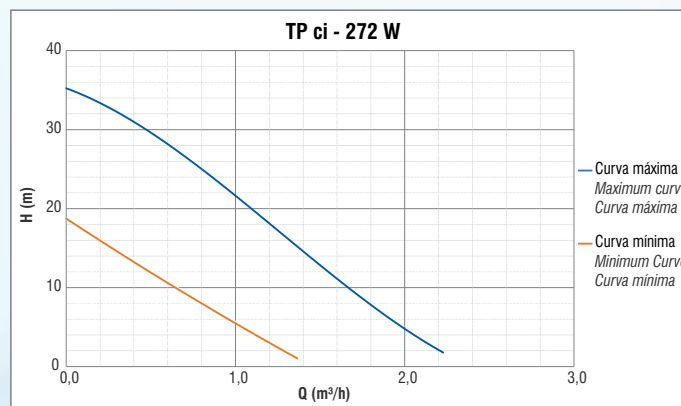

ÉCAROS

SISTEMA SOLAR PARA BOMBEAMENTO DE ÁGUA Solar System / Sistema Solar para Bombeo de Agua

Motor (CC) de ímã permanente /

Permanent magnet brushless / Motor (CC) de imán permanente



MOTOBOMBA DE SUPERFÍCIE COM MOTOR DE IMÃ PERMANENTE

SURFACE PUMP WITH PERMANENT MAGNET MOTOR / MOTOBOMBA DE SUPERFICIE CON MOTOR DE IMÁN PERMANENTE

B10 ci SOLAR

560 W Potência Power / Potencia	4,7 m³/h Vazão máxima Flow rate / Caudal Máximo	28 mca Altura máxima Head / Altura máxima	2 *Qtd. Placas p/ 560W Quantity of plates 560W / Cant. Paneles 560W	120 Vcc **Tensão máxima Maximum voltage / Tensión máxima.	72 Vcc Tensão Voltage / Tensión
--	---	---	---	---	--

*Quantidade sugerida de painéis solares com potências de 550 W ligadas em série / Suggested quantity of solar panels with 550 W powers connected in series / Cantidad sugerida de placas solares con potencias de 550 W conectadas en serie.

** A tensão máxima do controlador aumentou de 100 Vcc para 120 Vcc somente a partir do número de série 2024090001, sendo 2024 o ano, 09 o mês e 0001 a unidade. Para bombas com número de série anteriores a esse, a tensão máxima suportada permanece 100 Vcc. / The maximum voltage of the controller has been increased from 100 Vdc to 120 Vdc only from serial number 2024090001, where 2024 is the year, 09 is the month and 0001 is the unit. For pumps with serial numbers prior to this, the maximum supported voltage remains 100 Vdc. / El voltaje máximo del controlador aumentó de 100 Vcc a 120 Vcc únicamente a partir del número de serie 2024090001 en adelante, siendo 2024 el año, 09 el mes y 0001 la unidad. Para bombas con un número de serie anterior a este, el voltaje máximo admitido sigue siendo 100 Vcc."

- Conexão direta Nos painéis solares; / Direct connection on the solar panels; / Conexión directa a paneles solares;
- Controlador Interno integrado, não requer controlador externo; / Built-in internal controller, no external controller required; / Controlador Interno integrado, no requiere controlador externo;
- Sem custos com energia elétrica (rede); / No electricity costs; / Sin costos con energía eléctrica (red);
- Enrolamento do Motor em cobre; / Copper motor winding; / Embobinado del Motor en cobre;
- Ponta do eixo em inox. / Stainless steel shaft tip. / Punta del eje en Inoxidable.

APLICAÇÕES / APPLICATIONS / APLICACIONES:

- Abastecimento de reservatórios, cisternas, pressurização de jardins; / Supply of reservoirs, cisterns, pressurization of gardens; / Abastecimiento de reservatórios, cisternas, presurización de jardines;
- Aplicação de pequeno porte na indústria; / Small application in the industry; / Aplicación de pequeño porte en la industria;
- Uso em pequenas irrigações. / Use in small irrigations. / Uso en pequeñas irrigaciones.

CARACTERÍSTICAS / FEATURES / CARACTERÍSTICAS:

Bombeador

- Carcaça em ferro fundido; / Cast iron casing; / Carcasa en hierro fundido;
- Rotor em bronze; / Bronze impeller; / Rotor en bronce;
- Bocais de sucção e recalque 1" BSP. / 1" BSP suction and discharge nozzles. / Bocales de succión y descarga 1" BSP.

MOTOR / PUMP / MOTOR

- Motor (CC) de ímã permanente sem escovas, com alimentação em corrente contínua; / Permanent magnet brushless DC motor; / Motor (CC) de imán permanente sin escobas, con alimentación en corriente continua;
- Carcaça em alumínio; / Aluminum housing; / Carcasa en aluminio;
- Refrigeração por ventilação forçada (ventoinha externa); / Forced-Air Cooling; / Refrigeración por ventilación forzada (ventilador externo);
- Vedação com selo mecânico; / Sealing with mechanical seal; / Con sello mecanico;
- Mancais: Rolamento de esferas; / Bearings: Ball bearing; / Mancales: Rodamiento de esferas;
- Controlador eletrônico interno com função MPPT. / Internal controller with MPPT function. / Controlador electrónico interno con función MPPT.



ITENS DISPONÍVEIS PARA VENDA / ITEMS AVAILABLE FOR SALE / ÍTEM DISPONIBLES PARA VENTA:

- Bomba; / Pump; / Bomba;
- Painéis Solares; / Solar panels; / Paneles Solares;
- Suportes. / Panels supports. / Soportes.

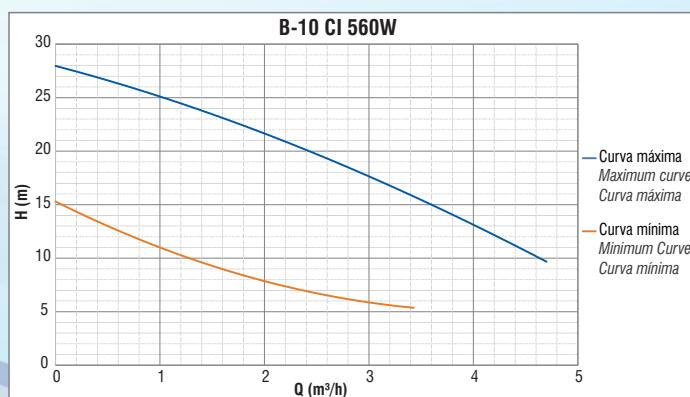

ÉCAROS

SISTEMA SOLAR PARA BOMBEAMENTO DE ÁGUA
Solar system for water pumping / Sistema Solar para Bombeo de Agua

Motor (CC) de ímã permanente /
Permanent magnet brushless / Motor (CC) de imán permanente



MOTOBOMBA DE SUPERFÍCIE COM MOTOR DE ÍMÃ PERMANENTE SURFACE MOTOR PUMP WITH PERMANENT MAGNET MOTOR / MOTOBOMBA DE SUPERFICIE CON MOTOR DE IMÁN PERMANENTE

B13 ci SOLAR

LANÇAMENTO
NEW/LANZAMIENTO

620 W Potência Power / Potencia	7,8 m³/h Vazão máxima Max Flow / Caudal Máximo	28 mca Altura máxima Max. head / Altura máxima	2 *Qtd. painéis p/ 620W Qty. of panels for 620W / Cant. paneles para 620W	120 Vcc Tensão máxima Maximum voltage/ Tensión máxima.	76 Vdc Tensão Voltage / Tensión
950 W Potência Power / Potencia	8,3 m³/h Vazão máxima Max Flow / Caudal Máximo	36 mca Altura máxima Max. head / Altura máxima	3 *Qtd. painéis p/ 950W Qty. of panels for 950W / Cant. paneles para 950W	170 Vcc Tensão máxima Maximum voltage/ Tensión máxima.	114 Vcc Tensão Voltage / Tensión

*Quantidade sugerida de painéis solares com potência de 550 W ligados em série. /
Suggested quantity of solar panels with 550 W powers connected in series. / Cantidad sugerida
de paneles solares con potencias de 550 W conectados en serie.

- Conexão direta nos painéis solares; / Direct connection on the solar panels; / Conexión directa en los paneles solares;
- Controlador Interno integrado, não requer controlador externo; / Built-in internal controller, no external controller required; / Controlador Interno integrado, no requiere controlador externo;
- Sem custos com energia elétrica (rede); / No electricity costs; / Sin costos con energía eléctrica (red);
- Enrolamento do Motor em cobre; / Copper motor winding; / Embobinado del Motor en cobre;
- Ponta do eixo em inox. / Stainless steel shaft tip. / Punta del eje en Inoxidable.

APLICAÇÕES / APPLICATIONS / APLICACIONES:

- Abastecimento de reservatórios, cisternas e pressurização de jardins; / Supply of reservoirs, cisterns and pressurization of gardens; / Abastecimiento de reservatórios, cisternas y presurización de jardines;
- Aplicação de pequeno porte na indústria; / Small application in the industry; / Aplicación de pequeño porte en la industria;
- Uso em pequenas irrigações. / Use in small irrigations. / Uso en pequeñas irrigaciones.

CARACTERÍSTICAS / FEATURES / CARACTERÍSTICAS:

BOMBA / PUMP / BOMBA

- Carcaça em ferro fundido; / Cast iron casing; / Carcasa en hierro fundido;
- Rotor em bronze; / Bronze impeller; / Rotor en bronce;
- Bocais de sucção e recalque 1" BSP. / 1" BSP suction and discharge nozzles. / Bocales de succión y descarga 1" BSP.

MOTOR / MOTOR / MOTOR

- Motor (CC) de ímã permanente sem escovas, com alimentação em corrente contínua; / Permanent magnet brushless DC motor; / Motor (CC) de imán permanente sin escobas, con alimentación en corriente continua;
- Carcaça em alumínio; / Aluminum housing; / Carcasa en aluminio;
- Refrigeração por ventilação forçada (ventoinha externa); / Forced-Air Cooling; / Refrigeración por ventilación forzada (ventilador externo);
- Vedação com selo mecânico; / Sealing with mechanical seal; / Con sello mecánico;
- Mancais: Rolamento de esferas; / Bearings: Ball bearing; / Manceles: Rodamiento de esferas;
- Controlador eletrônico interno com função MPPT. / Internal controller with MPPT function. / Controlador electrónico interno con función MPPT.



MELHOR
CUSTO-BENEFÍCIO
Best cost-benefit / Mejor costo-beneficio

ITENS DISPONÍVEIS PARA VENDA / ITEMS AVAILABLE FOR SALE / ÍTEMS DISPONIBLES PARA VENTA:

- Bomba; / Pump; / Bomba;
- Placas Solares; / Solar panels; / Placas Solares;
- Suportes. / Brackets / Soportes.

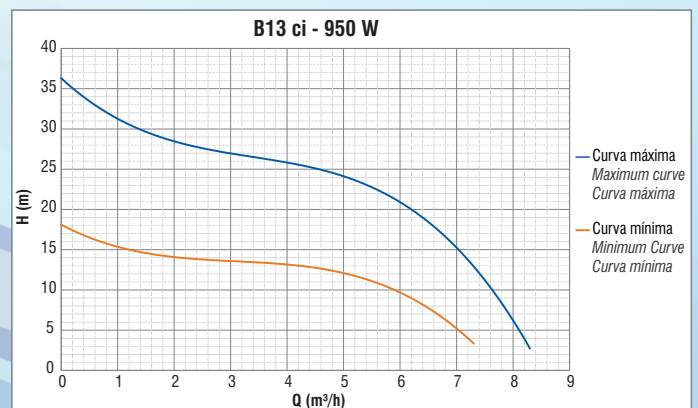
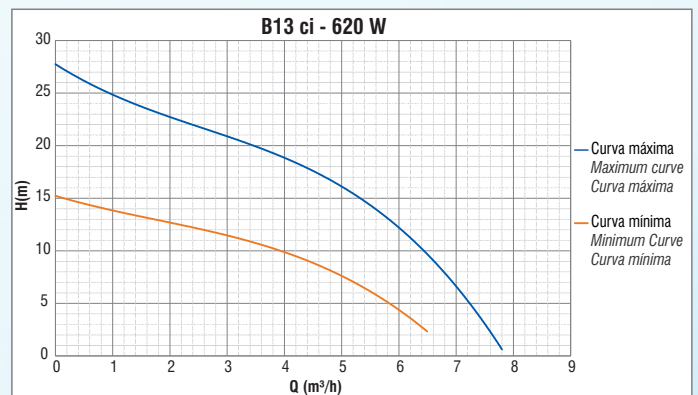

ÉCAROS

SISTEMA SOLAR PARA BOMBEAMENTO DE ÁGUA
Solar System / Sistema Solar para Bombeo de Agua

Motor (CC) de ímã permanente /

Permanent magnet brushless / Motor (CC) de imán permanente



Motobomba Autoaspirante Inox

Self-Priming Stainless Steel Pump / Motobomba Autoaspirante Acero inoxidable

TJETci SOLAR

570 W Potência Power / Potencia	2,4 m³/h Vazão máxima Flow rate / Caudal Máximo	40 mca Altura máxima Head / Altura máxima	2 * Qtd. Placas Quantity of plates / Cant. Paneles	120 Vcc ** Tensão máxima Maximum voltage / Tensión máxima.	76 Vcc Tensão Voltage / Tensión
--	---	---	--	--	--



* Quantidade sugerida de placas solares com potências de 550 W ligadas em série / Suggested quantity of solar panels with 550 W powers connected in series / Cantidad sugerida de placas solares con potencias de 550 W conectadas en serie.

** A tensão máxima do controlador aumentou de 100 Vcc para 120 Vcc somente a partir do número de série 2024090001, sendo 2024 o ano, 09 o mês e 0001 a unidade. Para bombas com número de série anteriores a esse, a tensão máxima suportada permanece 100 Vcc. / The maximum voltage of the controller has been increased from 100 Vdc to 120 Vdc only from serial number 2024090001, where 2024 is the year, 09 is the month and 0001 is the unit. For pumps with serial numbers prior to this, the maximum supported voltage remains 100 Vdc. / El voltaje máximo del controlador aumentó de 100 Vcc a 120 Vcc únicamente a partir del número de serie 2024090001 en adelante, siendo 2024 el año, 09 el mes y 0001 la unidad. Para bombas con un número de serie anterior a este, el voltaje máximo admitido sigue siendo 100 Vcc."

- Conexão direta nos painéis solares; / Direct connection on the solar panels; / Conexión directa a paneles solares;
- Controlador Interno integrado, não requer controlador externo; / Built-in internal controller, no external controller required; / Controlador Interno integrado, no requiere controlador externo;
- Sem custos com energia elétrica (rede); / No electricity costs; / Sin costos con energía eléctrica (red);
- Enrolamento do Motor em cobre; / Copper motor winding; / Embobinado del Motor en cobre;
- Ponta do eixo em inox. / Stainless steel shaft tip. / Punta del eje en Inoxidable.

APLICAÇÕES / APPLICATIONS / APLICACIONES:

- Poços de ponteira, Redes de baixa pressão; / Driven well, low pressure grids; / Pozos de puntera, redes de baja presión;
- Abastecimento de reservatórios, cisternas, pressurização de jardins; / Supply of reservoirs, cisterns, pressurization of gardens; / Abastecimiento de reservatórios, cisternas, presurización de jardines;
- Aplicação de pequeno porte na indústria; / Small application in the industry; / Aplicación de pequeño porte en la industria;
- Uso em pequenas irrigações. / Use in small irrigations. / Uso en pequeñas irrigaciones.

CARACTERÍSTICAS / FEATURES / CARACTERÍSTICAS:

Bombeador

- Carcaça em inox; / Stainless steel casing; / Carcasa de acero inoxidable;
- Rotor em tecnopolímero; / Technopolymer impeller; / Rotor en tecnopolímero;
- Bocais de sucção e recalque 1" BSP. / 1" BSP suction and discharge nozzles. / Bocales de succión y descarga 1" BSP.

MOTOR / PUMP / MOTOR

- Motor (CC) de ímã permanente sem escovas, com alimentação em corrente contínua; / Permanent magnet brushless DC motor; / Motor (CC) de imán permanente sin escovas, con alimentación en corriente continua;
- Carcaça em alumínio; / Aluminum housing; / Carcasa en aluminio;
- Refrigeração por ventilação forçada (ventoinha externa); / Forced-Air Cooling; / Refrigeración por ventilación forzada (ventilador externo);
- Vedação com selo mecânico; / Sealing with mechanical seal; / Con sello mecanico;
- Mancais: Rolamento de esferas; / Bearings: Ball bearing; / Mancales: Rodamiento de esferas;
- Controlador eletrônico interno com função MPPT. / Internal controller with MPPT function. / Controlador electrónico interno con función MPPT.



Check valve included
Válvula de retención incluida

ITENS DISPONÍVEIS PARA VENDA / ITEMS AVAILABLE FOR SALE / ÍTEM DISPONIBLES PARA VENTA:

- Bomba; / Pump; / Bomba;
- Placas Solares; / Solar panels; / Placas Solares;
- Suportes. / Panels supports. / Soportes.

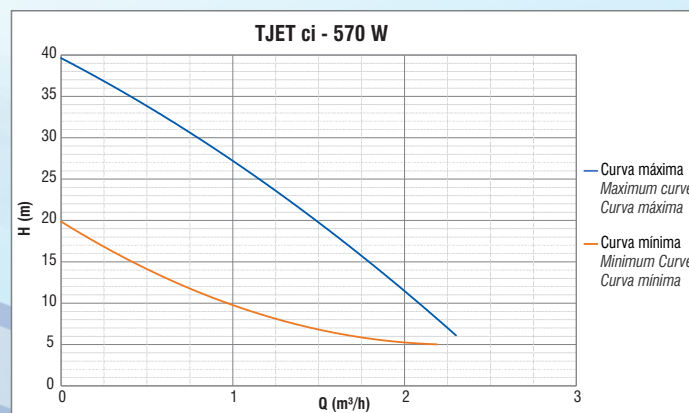

ÉCAROS

SISTEMA SOLAR PARA BOMBEAMENTO DE ÁGUA
Solar System / Sistema Solar para Bombeo de Agua

Motor (CC) de ímã permanente /

Permanent magnet brushless / Motor (CC) de imán permanente



Bomba com pré-filtro para piscinas

Swimming pools pump with pre-filter / Bomba con pré-filtro para piscinas

TSWce SOLAR

500 W Potência Power / Potencia	14,4 m³/h Vazão máxima Flow rate / Caudal Máximo	14,4 mca Altura máxima Head / Altura máxima	2 Qtd. Placas Quantity of plates / Cant. Paneles	100 Vcc Tensão máxima Maximum voltage / Tensión máxima.	72 Vcc Tensão Voltage / Tensión
--	--	---	--	---	--

Quantidade sugerida de placas solares com potências de 550 W ligadas em série / Suggested quantity of solar panels with 550 W powers connected in series / Cantidad sugerida de placas solares con potencias de 550 W conectadas en serie



MOTOR

- Motor (CC) de ímã permanente sem escovas, com alimentação em corrente contínua; / Permanent magnet brushless DC motor; / Motor CC de imán permanente sin escobas, con alimentación en corriente continua;
- Carcaça em tecnopolímero; / Technopolymer housing; / Carcasa en tecnopolímero;
- Refrigeração por ventilação forçada (ventoinha externa); / Forced-Air Cooling; / Refrigeración por ventilación forzada (ventilador externo);
- Vedação com selo mecânico; / Sealing with mechanical seal; / Con sello mecanico;
- Mancais: Rolamento de esferas; / Bearings: Ball bearing; / Mancales: Rodamiento de esferas;
- Controlador eletrônico externo com função MPPT. / External controller with MPPT function. / Controlador electronico externo con función MPPT.

ITENS DISPONÍVEIS PARA VENDA: / ITEMS AVAILABLE FOR SALE: / ÍTEMS DISPONIBLES PARA VENTA:

- Bomba; / Pump; / Bomba;
- Painéis solares / Solar panels; / Paneles solares;
- Suportes. / brackets / Soportes.



Peças adicionais incluídas para auxiliar na instalação / Additional parts included to assist in the installation / Piezas adicionales incluidas para auxiliar en la instalación



- Conexão direta nas Placas Solares; / Direct connection on Solar panels; / Conexión directa en las Placas Solares;
- Controlador Externo integrado; / Integrated external controller; / Controlador Externo integrado;
- Sem custos com energia elétrica (rede); / No electricity costs; / Sin costos con energia eléctrica (red);
- Enrolamento do Motor em cobre; / Copper motor winding; / Devanado del Motor en cobre;
- Ponta do eixo em inox; / Stainless steel shaft tip; / Punta del eje en inoxidable;
- Ø Sucção / Inlet / Succión 50 mm;
- Ø Recalque / Discharge / Descarga 50 mm.

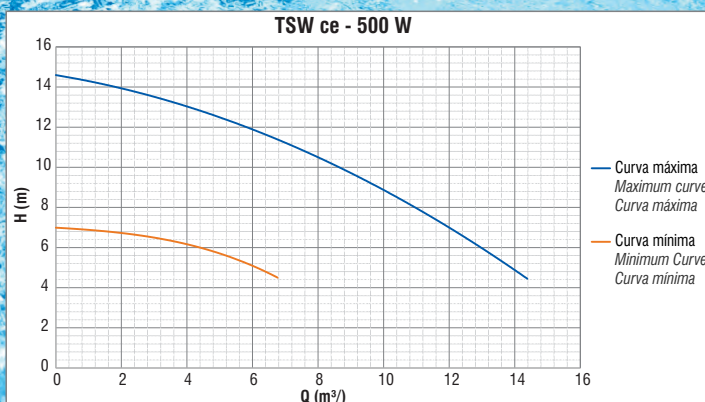

ÉCAROS

SISTEMA SOLAR PARA BOMBEAMENTO DE ÁGUA
Solar System / Sistema Solar para Bombeo de Agua

Série de 1,0 HP a 3,0 HP / Series from 1.0 HP to 3.0hp / Serie de 1.0 HP hasta 3.0 HP



Obs.: A frequência de operação varia de acordo com cada sistema /
Note: The operation frequency varies according to each system /
Nota: La frecuencia de operación varia de acuerdo con cada sistema

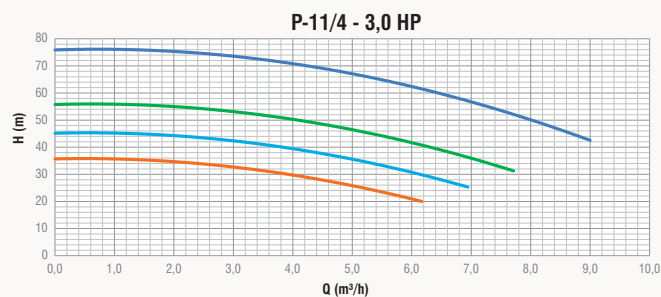
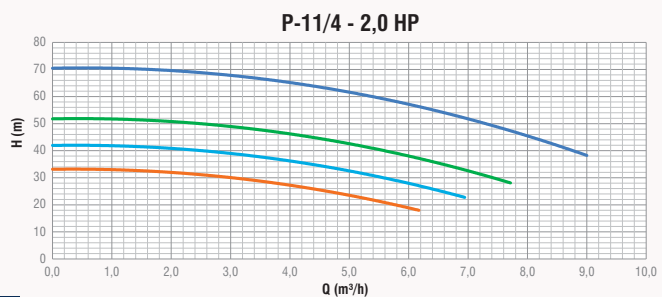
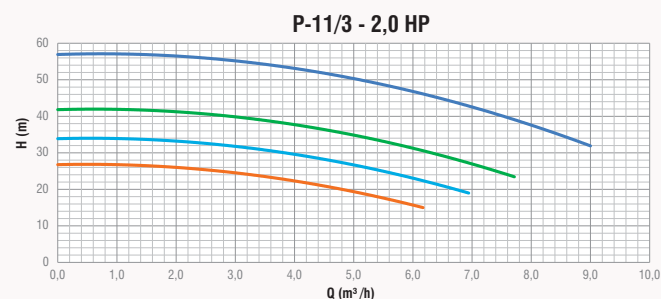
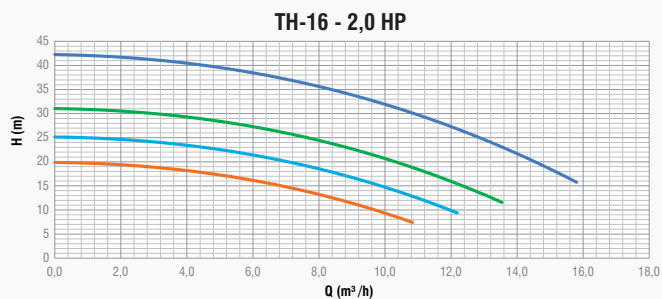
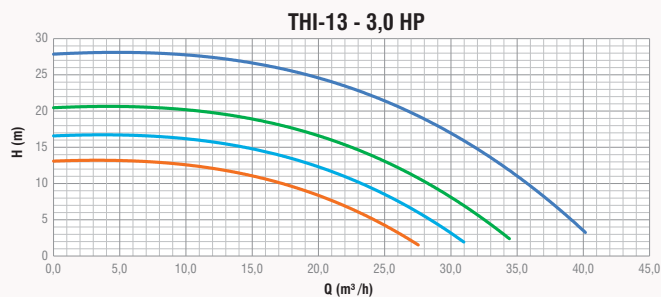
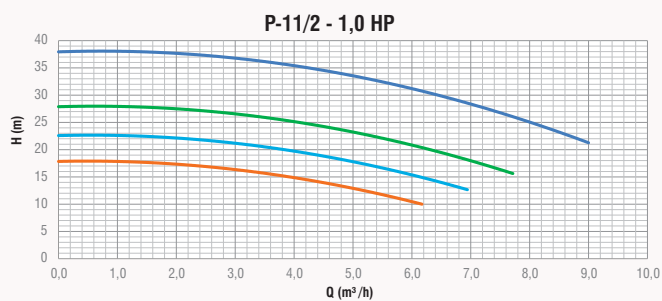
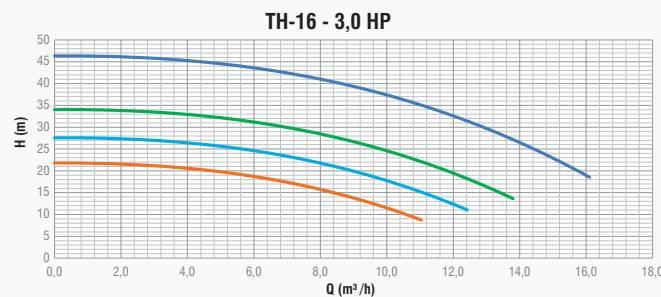
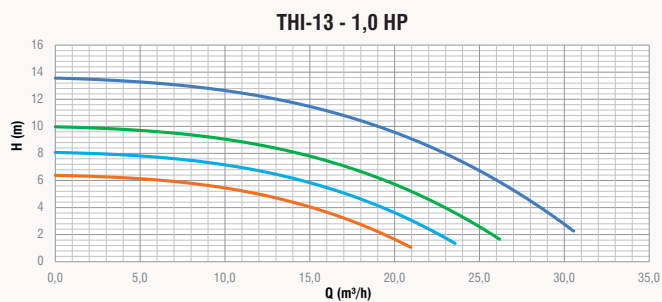
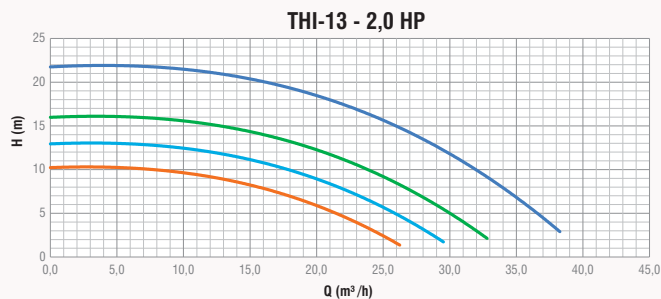
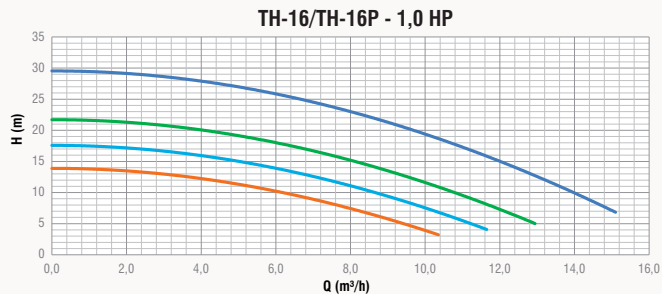
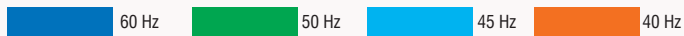

ÉCAROS

SISTEMA SOLAR PARA BOMBEAMENTO DE ÁGUA
Solar System / Sistema Solar para Bombeo de Agua

Série de 1,0 HP a 3,0 HP / Series from 1.0 HP to 3.0 HP / Serie de 1.0 HP hasta 3.0 HP

LANÇAMENTO
NEW/LANZAMIENTO



Obs.: A frequência de operação varia de acordo com cada sistema /
Note: The operation frequency varies according to each system /
Nota: La frecuencia de operación varia de acuerdo con cada sistema

60 Hz 50 Hz 45 Hz 40 Hz

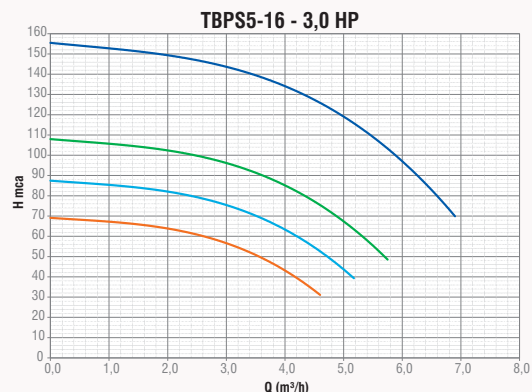
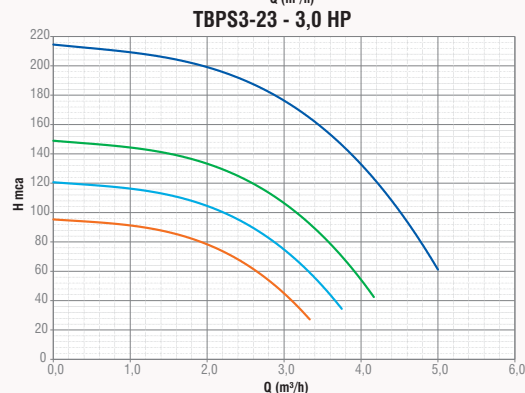
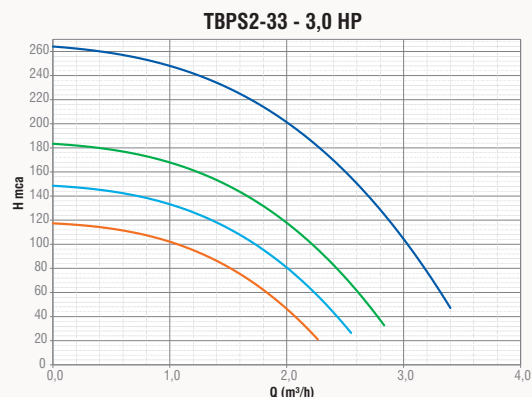
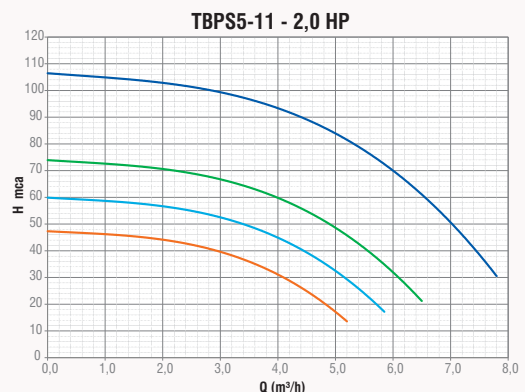
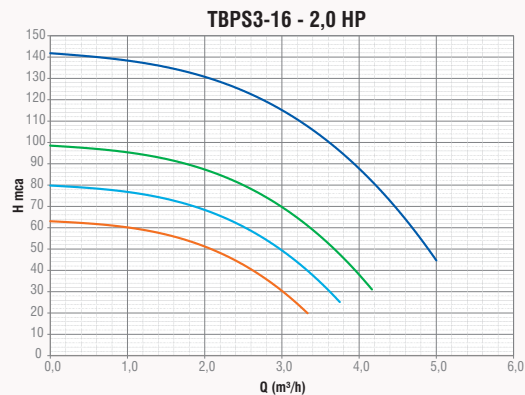
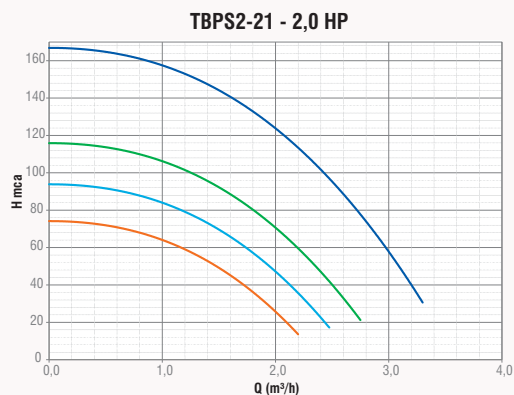
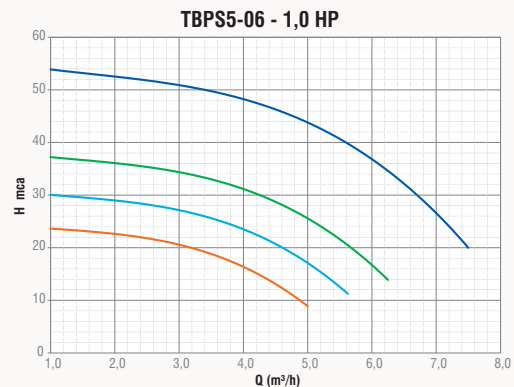
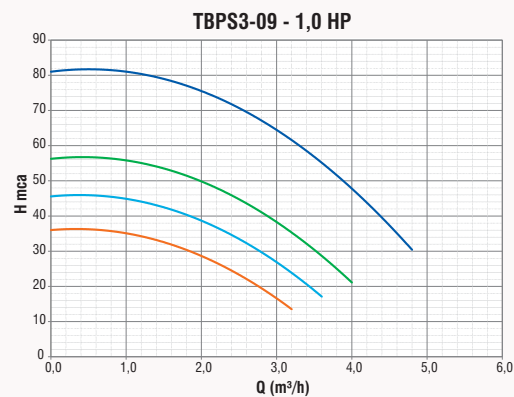
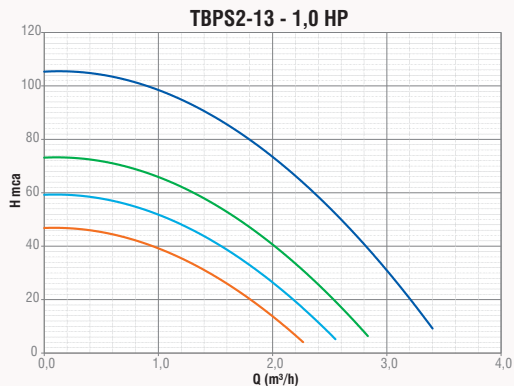

ÉCAROS

SISTEMA SOLAR PARA BOMBEAMENTO DE ÁGUA

Solar System / Sistema Solar para Bombeo de Agua

Série de 4,0 HP a 6,0 HP / Series from 4.0 HP to 6.0 HP / Serie de 4.0 HP hasta 6.0 HP



P-15



P-11



THS-18

Obs.: A frequência de operação varia de acordo com cada sistema /

Note: The operation frequency varies according to each system /

Nota: La frecuencia de operación varía de acuerdo con cada sistema

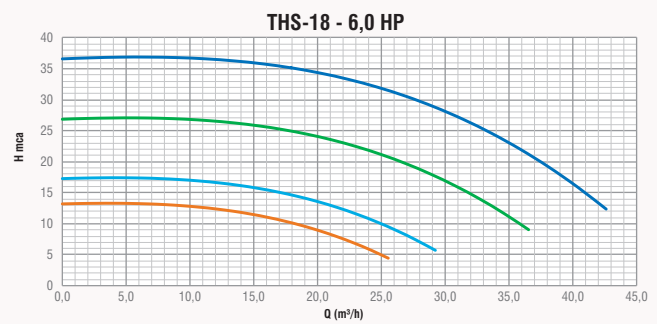
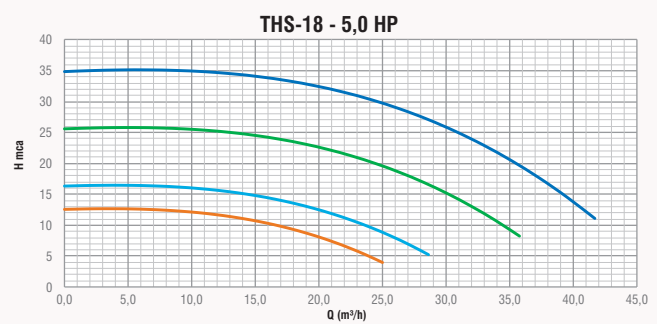
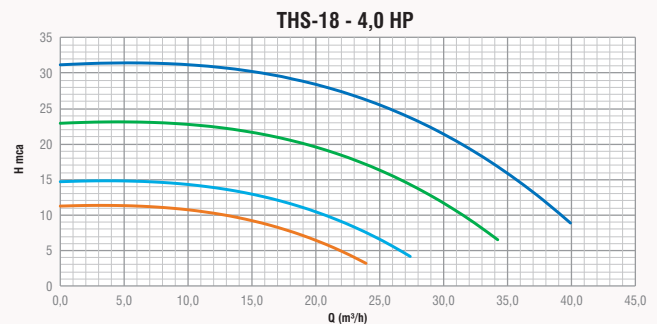
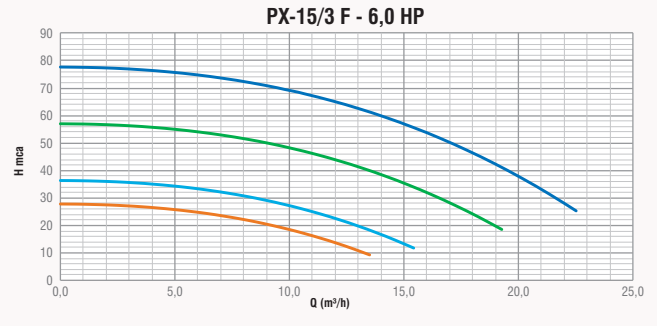
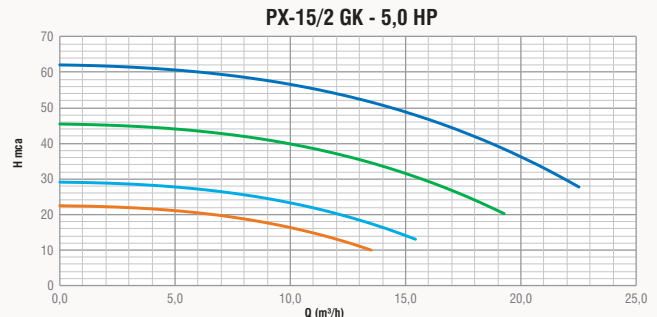
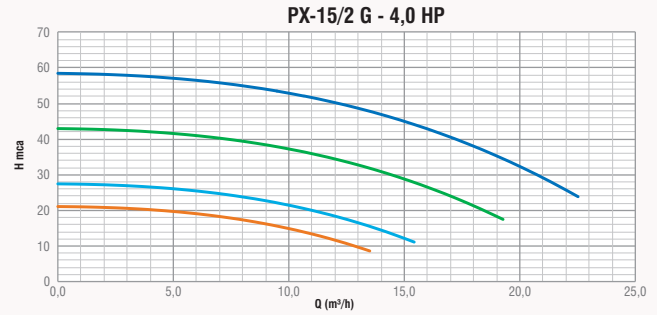
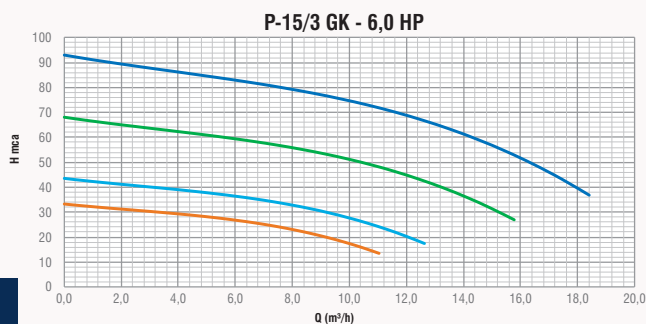
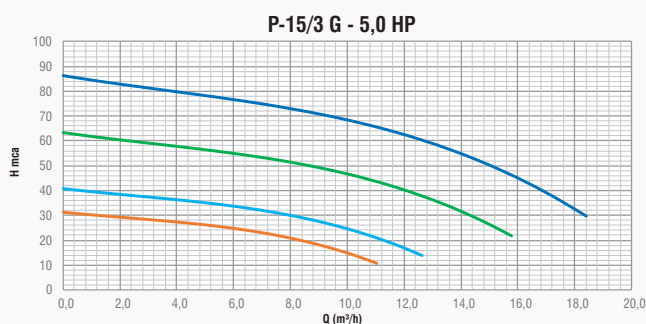
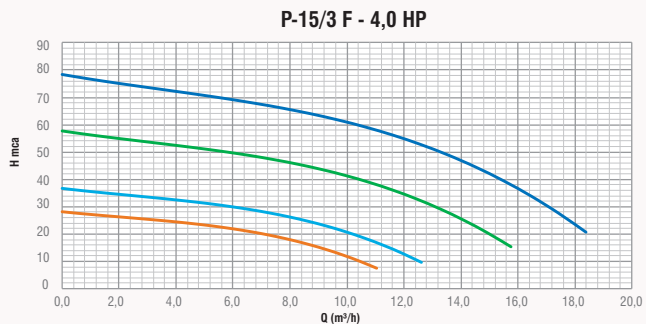
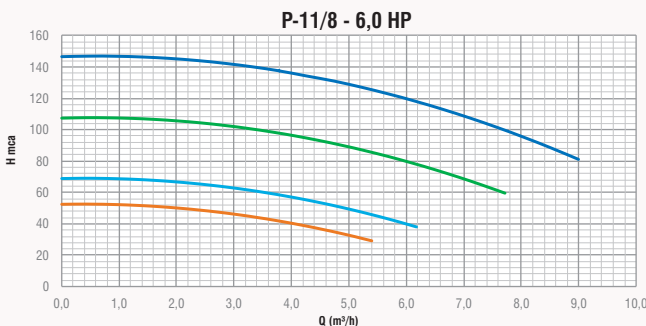
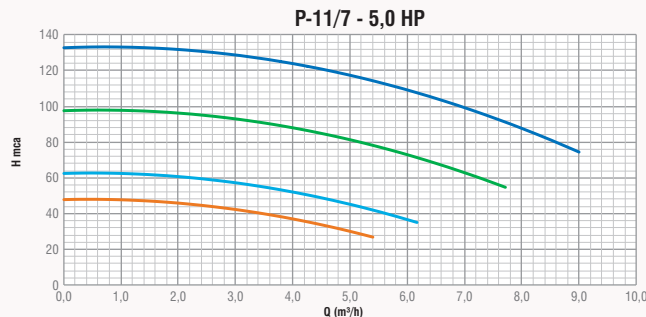
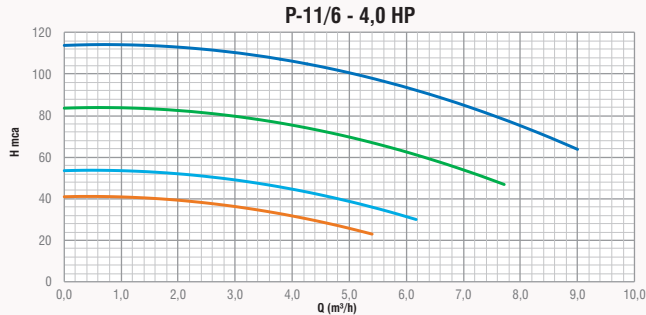
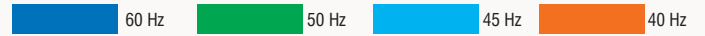

ÉCAROS

SISTEMA SOLAR PARA BOMBEAMENTO DE ÁGUA

Solar system for water pumping / Sistema Solar para Bombeo de Agua

Série de 10,0 HP a 20,0 HP /

Series from 10.0 HP to 20.0 HP / Serie de 10.0 HP hasta 20.0 HP

Obs.: A frequência de operação varia de acordo com cada sistema /

Note: The operation frequency varies according to each system /

Nota: La frecuencia de operación varia de acuerdo con cada sistema



60 Hz 50 Hz 45 Hz 40 Hz

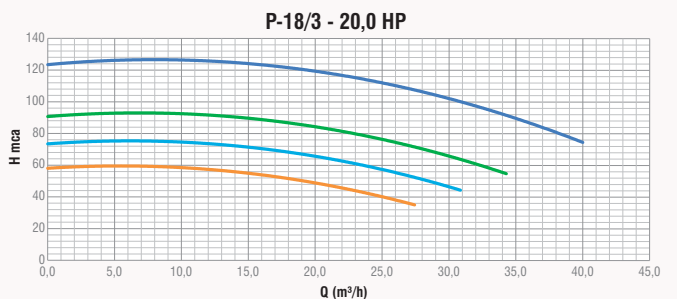
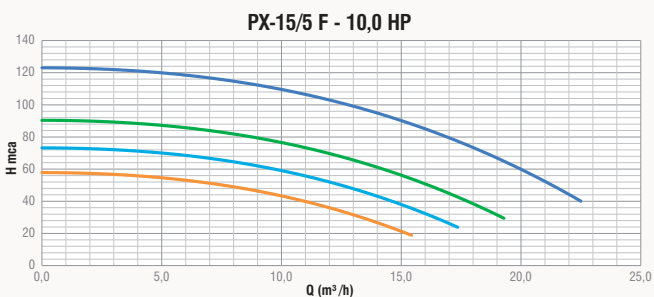
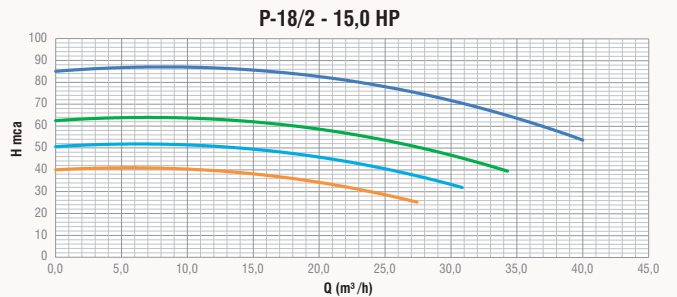
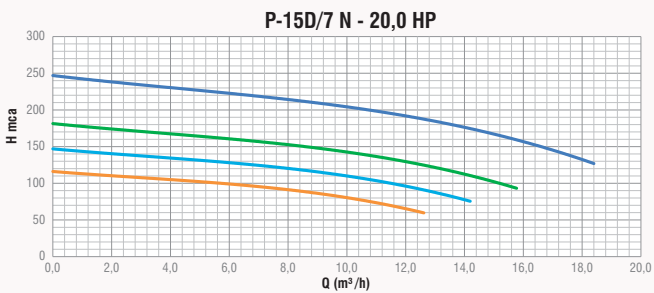
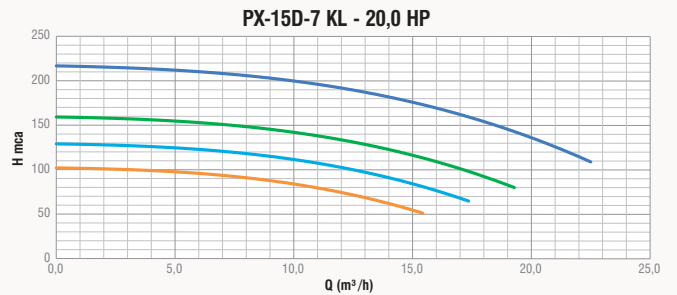
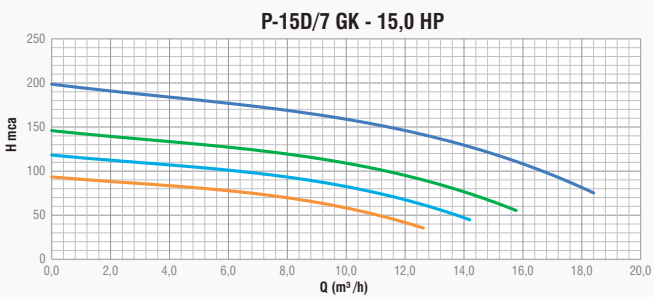
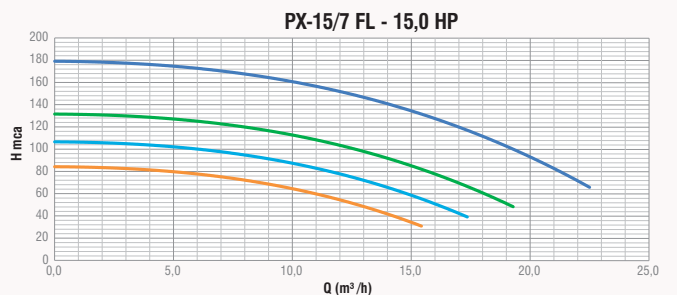
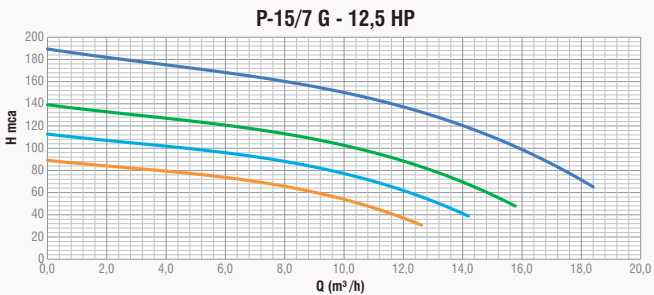
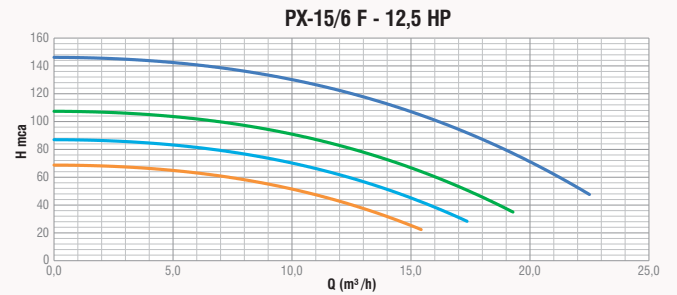
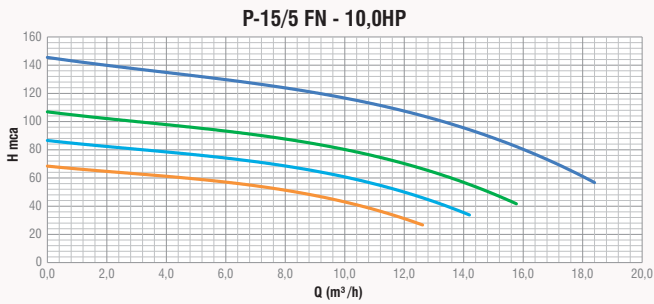

**EBARA****SISTEMAS DE PRESSURIZAÇÃO THEBE - TABELA COMPARATIVA***Thebe pressure systems comparative table**Tabla comparativa de sistemas de presión Thebe***PRESS****INVERTER P****INVERTER W**

Características dos Sistemas <i>System Features / Características de los Sistemas</i>		MODELOS/MODELS/MODELOS THEBE			
		PRESS	INVERTER P	INVERTER W	INVERTER Q
Limites / Limits / Límite	Tensão monofásica / <i>single phase / monofásico</i> 127 V	até/up to/hasta 1,0 cv	-	-	-
	Tensão monofásica / <i>single phase / monofásico</i> 220 V	até/up to/hasta 3 cv	até/up to/hasta 3 cv	até/up to/hasta 3 cv	até/up to/hasta 3 cv
	Tensão trifásica / <i>three phase / trifásico</i> 220 V	-	-	até/up to/hasta 5 cv	até /up to/hasta 25 cv
	Tensão trifásica / <i>three phase / trifásico</i> 380 V	-	-	até/up to/hasta 10 cv	até/up to/hasta 50 cv
	Recalque BSP / <i>discharge / descarga</i>	1"	1 1/4"	1"; 1 1/2" e 2"	1"; 1 1/2"; 2" e 3"
	Pressão / <i>pressure / presión</i>	90 m.c.a.	50 m.c.a.	160 m.c.a.	160 m.c.a.
	Vazão / <i>flow / caudal</i>	até/up to/hasta 5m³/h	até/up to/hasta 8 m³/h	até/up to/hasta 350 m³/h	até/up to/hasta 800 m³/h
Tecnologia de Proteção contra <i>Tecnología de Protección contra</i>	Trabalho à seco / <i>dry work / trabajo en seco</i>	✓	✓	✓	✓
	Sobre pressão / <i>over pressure / sobre presión</i>	✓	✓	✓	✓
	Sobretensão e Subtensão / <i>Overvoltage and Undervoltage / Sobretensión y Subtensión</i>	✓	✓	✓	✓
	Rotor bloqueado / <i>locked impeller/ rotor bloqueado</i>	✗	✓	✓	✓
	Curto-circuito da bomba / <i>short circuit / corto circuito</i>	✗	✓	✓	✓
	Falta de fase / <i>lack of fase / falta de fase</i>	✗	✓	✓	✓
	Falha no sensor / <i>sensor failure / falla en el sensor</i>	✗	✓	✓	✓
	Alta temperatura do inversor / <i>high external temperature / alta temperatura externa</i>	✗	✓	✓	✓
Sistemas skids com bombas em paralelo <i>Skid systems with pumps in parallel / skids con bombas en paralelo</i>		✗	✗	até/up to/hasta 6 bombas	até/up to/hasta 6 bombas
Controle de rotação (Frequência) / <i>Speed control / Control de rotación</i> Pode economizar 30% a 60% de energia, comparado a sistemas de controle convencional. / Can save 30% to 60% of energy than to conventional control systems / Puede ahorrar del 30% al 60% de energía que los sistemas de control convencionales.		✗	✓	✓	✓
Não Gera Golpe de Aríete. <i>Does not generate Waterhammer. / No genera Golpe de Ariete</i>		✗	✓	✓	✓
Maior vida útil do equipamento e da malha hidráulica. <i>Longer equipment life and hydraulic mesh. / Mayor vida útil del equipo y de la malla hidráulica.</i>		✗	✓	✓	✓
Operação simples e intuitiva. <i>Simple and intuitive operation. / Operación simple e intuitiva.</i>		✓	✓	✓	✓
Válvula de retenção e sensor de pressão incorporados <i>check valve and pressor sensor incorporated. / Válvula de retención y sensor de presión incorporado.</i>		✓	✓	✗	✗
Ausência de vaso de expansão. / <i>No expansion tank. / Sin el tanque de expansión.</i>		✓	✓	✗	✗
Não necessita de Parametrização. / <i>No parameterization required. / No necesita de parametrización</i>		✓	✗	✗	✗
Display Digital mostra a pressão em tempo real. <i>Digital Display shows the pressure in real time./ Display Digital muestra la presión en tiempo real</i>		✓	✓	✓	✓
Display Digital apresenta pressão ajustada e código de falhas. <i>The display shows the set pressure and fault code. / La pantalla muestra la presión definida y el código de la falla</i>		✗	✓	✓	✓
Frequência - 50 / 60 Hz / <i>Frequency / Frecuencia: 50 / 60 Hz</i>		✓	✓	✓	✓

TPC-58

Características / Characteristics / Características:

- ✓ Liga / Desliga Automático - Automatic start / stop - Liga / Apaga Automática
- ✓ Válvula de retenção incorporado / Built-in Check valve / Válvula de retención integrada
- ✓ Ausência Vaso de Expansão / No need Expansion Tank / Ausencia de Vaso de Expansión
- ✓ Display Digital (Pressão em tempo real) / Digital Display (pressure information in real time) / Display digital (Presión en vivo)
- ✓ Pressão do Sistema Auto Ajustável conforme cada Bomba / Pressure of the System self-adaptable according each pump / Presión del sistema automático ajustable de acuerdo con cada bomba
- ✓ Não necessita de parametrização / No need parameterize / No necesita parametrización
- ✓ Proteção contra trabalho à seco / Dry running protection / Protección contra el trabajo en seco
- ✓ Proteção contra Sobre tensão e Sobre pressão / Overvoltage and Overpressure protection / Protección contra la sobretensión y sobrepresión
- ✓ Religamento automático / Automatic restart / Reinicio automático
- ✓ Após longo tempo sem operação, o sistema aciona protegendo contra o travamento da bomba
Forced start after a long time with no use, to avoid the pump blocked / Después de largo tiempo sin operación, el sistema acciona protegiendo contra el bloqueo de la bomba
- ✓ Recomenda-se a utilização para bombeamento até 40°C, exceto para as bombas TP e CDX (60°C) / Recommended maximum pumping temperature up to 40°C, less for TP and CDX (60°C) / Se recomienda la utilización para bombeamento hasta 40°C, menos para las bombas TP y CDX (60°C).



Selecione a melhor bomba THEBE para o sistema de pressurização THEBE PRESS TPC-58 Monofásico, utilizando as colunas para a quantidade de banheiros existentes em seu projeto e coincidindo com a quantidade de pavimentos. / Select the best pump THEBE for the Single Phase THEBE PRESS TPC-58 pressure system, using the columns for the number of bathrooms in your project matching with the number of floors. / Seleccione la mejor bomba THEBE para el sistema de pressurización THEBE PRES TPC-58 Monofásico, utilizando las columnas para la cantidad de baños existentes en su proyectoy coincidiendo con la cantidad de pisos.

Seleção de Bombas Pump Selection Selección de Bombas		Até n° Banheiros (10 l/min) / Up to n° Bathrooms / Máximo de Numero de baños (10 l/min)				
		2	3	5	10	20
Pavimentos (2,8m de altura) / Floors (2,8m high) / Pisos (2,8m de altura)	1	B-12P (1/3cv) TP-60	B-12P (1/3cv) TP-80	B-12P (1/2cv)	TH-16P (3/4cv)	TH-16P (1,5cv)
	2	B-12P (1/3cv) TP-60	B-12P (1/2cv) TP-80	B-12P (1/2cv)	TH-16P (3/4cv)	TH-16P (2cv)
	3	B-12P (1/2cv) TP-80	TH-16P (3/4cv) TP-80	TH-16P (3/4cv)	TH-16P (1cv)	TH-16P (2cv)
	4	TH-16P (3/4cv) TP-80	TH-16P (1cv) TP-80	TH-16P (1cv)	TH-16P (1,5cv)	TH-16P (3cv)
	5	TH-16P (1cv) TP-80	TH-16P (1,5cv) TP-80	TH-16P (1,5cv)	TH-16P (2cv)	P-11/3 (2cv)*
	6	TH-16P (1,5cv) TP-80	TH-16P (2cv)	TH-16P (2cv)	TH-16P (2cv)	P-11/4 (3cv)
	7	TH-16P (2cv) TP-80	TH-16P (2cv)	TH-16P (2cv)	TH-16P (3cv)	P-11/4 (3cv)
	8	TH-16P (2cv) TP-80	TH-16P (3cv)	TH-16P (3cv)	P-11/3 (1,5cv)**	P-11/4 (3cv)
	9	TH-16P (3cv)	P-11/3 (1,5cv)**	P-11/3 (1,5cv)**	P-11/3 (1,5cv)*	P-11/4 (3cv)
	10	P-11/3 (1,5cv)**	P-11/3 (1,5cv)**	P-11/3 (1,5cv)*	P-11/4 (1,5cv)	P-11/4 (3cv)

P-11/3 Rotor em mm *(3)108 / **(1)108(2)90



Seleção de Bombas Pump Selection Selección de Bombas		Até n° Banheiros (10 l/min) / Up to n° Bathrooms / Máximo de Numero de baños (10 l/min)				
		2	3	5	10	20
Pavimentos (2,8m de altura) / Floors (2,8m high) / Pisos (2,8m de altura)	1	TJET-60 (1/2cv) CDXM70/076	APP-13 (1/4cv) CDXM70/076	APP-13 (1/2cv) CDXM70/076	CDXM120/106	CDXM120/206
	2	APP-13 (1/3cv) CDXM70/076	APP-13 (1/3cv) CDXM70/076	APP-13 (1cv) CDXM70/076	CDXM70/106	CDXM120/206
	3	APP-13 (1/3cv) CDXM70/106	APP-13 (3/4cv) CDXM70/106	APP-13 (1cv) CDXM70/106	CDXM120/156	CDXM120/206
	4	APP-13 (3/4cv) CDXM70/106	APP-13 (1cv) CDXM70/106	CDXM70/106	CDXM70/156	2CDXM120/206
	5	APP-13 (1cv) CDXM70/106	CDXM70/156	CDXM70/156	CDXM70/156	2CDXM120/306
	6	CDXM70/156	CDXM70/156	CDXM70/156	CDXM120/206	2CDXM120/306
	7	CDXM70/156	CDXM70/156	CDXM70/156	2CDXM70/206	
	8	2CDXM70/156	2CDXM70/156	2CDXM70/206	2CDXM70/206	
	9	2CDXM70/206	2CDXM70/206	2CDXM70/206	2CDXM70/306	
	10	2CDXM70/206	2CDXM70/206	2CDXM70/206	2CDXM70/306	





TPC-58

B10



Modelo Modelo	cv HP	Rotor Impeller Ø (mm)	Sucção Suction Aspiración BSP	Recalque Discharge Descarga BSP	VAZÃO / FLOW RATE / CAUDAL [m³/h]															
					0,0	0,3	1,2	2,0	2,6	3,2	3,7	4,2	4,6	4,9	5,2	5,5				
					ALTURA MANOMÉTRICA / HEAD / ALTURA DE BOMBEO [m]															
B-10	1/4	94	1"	1"	14	13,5	11,5	9,4	7,4	4,9	2,3	0,0								
B-10	1/3	101	1"	1"	18	17,5	15,2	12,8	10,7	8,1	5,5	2,4	0,0							
B-10	1/2	104	1"	1"	20	20,0	17,7	15,3	13,2	10,6	8,0	4,9	2,1	0,0						

B13

(Rotor Bronze
Bronze Impeller
Impulsor de Bronze)



Modelo Modelo	cv HP	Rotor Impeller Ø (mm)	Sucção Suction Aspiración BSP	Recalque Discharge Descarga BSP	VAZÃO / FLOW RATE / CAUDAL [m³/h]																
					0,0	0,6	1,3	2,2	3,2	3,9	4,4	4,8	5,1	5,4	5,6	5,9	6,1	6,4			
					ALTURA MANOMÉTRICA / HEAD / ALTURA DE BOMBEO [m]																
B-13	3/4	118	1"	1"	24,8	23,3	21,7	19,3	15,9	12,4	9,1	6,1	3,8	1,2	0,0						
B-13	1,0	126	1"	1"	28,6	26,9	25,4	23,3	20,0	16,6	13,4	10,5	8,3	5,8	3,2	0,4	0,0				

B15

(Rotor Bronze
Bronze Impeller
Impulsor de Bronze)



Modelo Modelo	cv HP	Rotor Impeller Ø (mm)	Sucção Suction Aspiración BSP	Recalque Discharge Descarga BSP	VAZÃO / FLOW RATE / CAUDAL [m³/h]																
					0,0	0,6	1,3	2,2	3,2	3,9	4,4	4,8	5,1	5,4	5,6	5,9	6,1	6,4	6,7	7,0	
					ALTURA MANOMÉTRICA / HEAD / ALTURA DE BOMBEO [m]																
B-15	1,5	140	1.1/4"	1"	35,0	34,9	33,8	31,9	28,9	25,6	22,5	19,7	17,5	15,1	12,5	9,7	6,8	4,2	0,0		
B-15	2,0	150	1.1/4"	1"	40,6	39,0	38,5	37,0	34,0	30,6	27,4	24,4	22,1	19,6	16,9	14,1	11,2	8,6	4,1	0,0	

B12P



Modelo Modelo	CV HP	Rotor Impeller Ø (mm)	Sucção Suction Aspiración BSP	Recalque Discharge Descarga BSP	Vazão / Flow Rate / Caudal																								
					l/min	0,0	8,3	16,7	25,0	33,3	41,7	50,0	58,3	70,0	75,0	80,0	91,7	m³/h	0,0	0,5	1,0	1,5	2,0	2,5	3,0	3,5	4,2	4,5	4,8
					ALTURA MANOMÉTRICA / HEAD / ALTURA DE BOMBEO (mc.à.)																								
B-12 P	1/4	94 x 2.5	3/4"	1"		16,3	14,6	13,1	11,8	10,5	9,0	7,4	5,5	2,1															
B-12 P	1/3	104 x 2.5	3/4"	1"		19,3	17,6	16,2	14,8	13,4	11,8	10,1	8,2	4,8	3,0	1,1													
B-12 P	1/2	112 x 2.5	3/4"	1"		25,9	23,9	22,2	20,6	19,1	17,5	15,8	13,9	10,5	8,9	7,0	1,8												

TP



Modelo Modelo	CV HP	Sucção Suction Aspiración BSP	Recalque Discharge Descarga BSP	Vazão / Flow Rate / Caudal																									
				l/min	0,0	4,2	8,3	12,5	16,7	20,8	25,0	29,2	33,3	37,5	41,7	45,8	50,0	m³/h	0,0	0,25	0,5	0,75	1,0	1,25	1,5	1,75	2,0	2,25	2,5
				ALTURA MANOMÉTRICA / HEAD / ALTURA DE BOMBEO (mc.à.)																									
TP-60	1/2	1"	1"		38,0	32,8	27,8	23,1	18,7	14,4	10,3	6,3	2,3																
TP-80	1,0	1"	1"		62,0	61,0	55,1	49,5	44,2	39,2	34,3	29,5	24,7	19,9	15,0	9,9	4,5												

TH16P SÉRIE



TH16NR
(Rotor Termoplástico)
(Thermoplastic impeller) /
(Impulsor Termoplástico)

Modelo Modelo	CV HP	Rotor Impeller Ø (mm)	Sucção Suction Aspiración BSP	Recalque Discharge Descarga BSP	Vazão / Flow Rate / Caudal																										
					l/min	0,0	16,7	25,0	33,3	41,7	50,0	58,3	66,7	75,0	83,3	91,7	100,0	108,3	116,7	125,0	m³/h	0,0	1,0	1,5	2,0	2,5	3,0	3,5	4,0	4,5	5,0
					ALTURA MANOMÉTRICA / HEAD / ALTURA DE BOMBEO (mc.à.)																										
TH-16	1/2	102	1.1/2"	1"		16,4	15,5	14,7	13,7	12,5	10,9	9,0	6,6	3,8																	
TH-16	3/4	125	1.1/2"	1"		26,0	24,9	24,0	22,9	21,5	19,8	17,7	15,2	12,2	8,7	4,6															
TH-16	1,0	128	1.1/2"	1"		29,2	28,2	27,5	26,6	25,5	24,0	22,2	20,0	17,4	14,2	10,5	6,3	1,3													
TH-16	1,5	136	1.1/2"	1"		33,9	32,8	32,1	31,2	30,0	28,6	26,9	24,7	22,1	19,0	15,4	11,2	6,4													
TH-16	2,0	148	1.1/2"	1"		42,0	40,9	40,1	39,2	38,0	36,6	34,8	32,6	29,9	26,8	23,1	18,9	14,0	8,4	2,0											
TH-16	3,0	159	1.1/2"	1"		46,1	45,1	44,5	43,6	42,6	41,2	39,5	37,4	34,8	31,8	28,2	24,0	19,2	13,7	7,4											

TPC-58



P11NR

SÉRIE
(Rotor Termoplástico)
(Thermoplastic impeller) /
(Impulsor Termoplástico)

Modelo Modelo	CV HP	Rotor Impeller Ø (mm)	Sucção Suction Aspiración BSP	Recalque Discharge Descarga BSP	Vazão / Flow Rate / Caudal														
					l/min m³/h	0,0 0,0	16,7 1,0	25,0 1,5	33,3 2,0	41,7 2,5	50,0 3,0	58,3 3,5	66,7 4,0	75,0 4,5	83,3 5,0	91,7 5,5	100,0 6,0	108,3 6,5	116,7 7,0
ALTURA MANOMÉTRICA / HEAD / ALTURA DE BOMBEO (mc.à.)																			
P-11/2	1,0	2 x 108	1"	1"	37,6	36,9	36,2	35,2	33,9	32,2	30,1	27,5	24,4	20,8					
P-11/3	1,0	1x108/2x90	1"	1"	46,5	44,2	43,2	42,1	40,8										
P-11/3	1,5	2x108/1x90	1"	1"	51,2	50,3	49,4	48,3	46,8	44,9	42,5	39,6							
P-11/3	1,5	3x108	1"	1"	56,6	55,9	55,1	54,0	52,5	50,6	48,2	45,2							
P-11/3	2,0	3x108	1"	1"	56,6	55,9	55,1	54,0	52,5	50,6	48,2	45,2	41,7	37,6	32,8	27,2	20,9	13,8	5,8
P-11/4	1,5	1x108/3x90	1"	1"	60,0	57,7	56,5	55,2	53,5	51,5	48,9								
P-11/4	2,0	3x108/1x90	1"	1"	70,2	69,3	68,4	67,1	65,4	63,2	60,6	57,3	53,4	48,9					
P-11/5	3,0	4x108/1x90	1"	1"	89,2	88,3	87,4	85,9	84,1	81,6	78,6	75,0	70,7	65,6	59,8	53,2	45,6		

TJET-60



Modelo Modelo	CV HP	Sucção Suction Aspiración BSP	Recalque Discharge Descarga BSP	Vazão / Flow Rate / Caudal												
				l/min m³/h	0,0 0,0	4,2 0,25	8,3 0,5	12,5 0,75	16,7 1,0	20,8 1,25	25,0 1,5	29,2 1,75	33,3 2,0	37,5 2,25	38,3 2,3	
ALTURA MANOMÉTRICA / HEAD / ALTURA DE BOMBEO (mc.à.)																
TJET-60	1/2	1"	1"	35,0	30,1	25,4	21,0	17,0	13,3	10,0	7,1	4,6	2,5	2,1		

APP13



Modelo Modelo	CV HP	Rotor Impeller Ø (mm)	Sucção Suction Aspiración BSP	Recalque Discharge Descarga BSP	Vazão / Flow Rate / Caudal													
					l/min m³/h	0,0 0,00	4,2 0,25	8,3 0,50	12,5 0,75	16,7 1,00	20,8 1,25	25,0 1,50	29,2 1,75	33,3 2,00	37,5 2,25	41,7 2,50	45,8 2,75	50,0 3,00
ALTURA MANOMÉTRICA / HEAD / ALTURA DE BOMBEO (mc.à.)																		
APP-13	1/4	90x3,5	3/4"	1"	24,6	22,1	19,9	17,8	15,9	14,1	12,4	10,8	9,3	7,8	6,3			
APP-13	1/3	103x3,5	3/4"	1"	31,7	28,9	26,2	23,8	21,6	19,5	17,5	15,7	13,9	12,1	10,4	8,7	6,9	4,7
APP-13	1/2	106x3,5	3/4"	1"	34,8	31,9	29,2	26,7	24,4	22,3	20,2	18,3	16,5	14,7	12,9	11,1	9,3	
APP-13	3/4	100x4,5	3/4"	1"	36,9	34,3	31,8	29,4	27,1	25,0	22,9	20,9	19,0	17,1	15,3	13,5	11,6	
APP-13	1,0	110x4,5	3/4"	1"	44,0	40,9	37,9	35,1	32,5	30,1	27,8	25,6	23,5	21,4	19,5	17,6	15,7	

CDXM



Modelo Modelo	CV HP	Sucção Suction Aspiración BSP	Recalque Discharge Descarga BSP	Vazão / Flow Rate / Caudal						
				l/min m³/h	0,0 0,0	20,0 1,2	50,0 3,0	80,0 4,8	90,0 5,4	120,0 7,2
ALTURA MANOMÉTRICA / HEAD / ALTURA DE BOMBEO (mc.à.)										
CDXM 70/076	0,75	1.1/4"	1"	22,7	20,7	15,5	8,6	1,3		
CDXM 70/106	1,00	1.1/4"	1"	31,3	29,6	24,0	14,4			
CDXM 70/156	1,50	1.1/4"	1"	43,9	42,1	35,6	24,7			
CDXM 120/106	1,00	1.1/4"	1"	23,7	21,7	17,1	8,6	4,5		
CDXM 120/156	1,50	1.1/4"	1"	31,8	29,7	25,1	16,7	12,6		
CDXM 120/206	2,00	1.1/2"	1"	45,2	43,4	38,5	29,5	25,2	7,2	
CDXM 200/156	1,50	1.1/2"	1"	22,9	21,2	17,1	9,1	5,2		
CDXM 200/206	2,00	1.1/2"	1"	31,9	30,5	26,6	18,6	14,7		

2CDXM



Modelo Modelo	CV HP	Sucção Suction Aspiración BSP	Recalque Discharge Descarga BSP	Vazão / Flow Rate / Caudal							
				l/min m³/h	0 0,0	20 1,2	40 2,4	60 3,6	90 5,4	100 6,0	120 7,2
ALTURA MANOMÉTRICA / HEAD / ALTURA DE BOMBEO (mc.à.)											
2CDXM 70/106	1	1.1/4"	1"	42,7	39,6	34,9	28,2	13,3	6,8		
2CDXM 70/206	2	1.1/4"	1"	60,2	57,0	52,3	45,2	28,6	34,8	2,0	
2CDXM 70/306	3	1.1/4"	1"	66,7	62,2	57,1	50,2	33,7	25,9	6,0	

**EBARA**

INVERSOR DE PASSAGEM - LINHA INVERTER

PASSING INVERTER - INVERTER LINE /

INVERSOR DE PASAJE - INVERSOR LÍNEA



INVERTER P

Características / CHARACTERISTICS / CARACTERÍSTICAS

- ✓ Pode economizar 30% a 60% de energia, comparado a sistemas convencionais. / Can save 30% to 60% of energy compared to conventional systems. / Puede economizar 30% a 60% de energía comparado a sistemas convencionales.
- ✓ Não Gera Golpe de Ariete, aumentando a vida útil do equipamento e da malha hidráulica. / Does not generate water hammer, increasing the equipment useful life and the hydraulic mesh. / No genera golpe de ariete, aumentando la vida útil del equipo y de la malla hidráulica.
- ✓ Operação simples e intuitiva. / Simple and intuitive operation. / Operación simple y intuitivo.
- ✓ O Display mostra a pressão real de operação, pressão ajustada e cód. de falhas. / The circuit breaker shows the operating pressure, set pressure and the fault code. / El disyuntor muestra la presión de operación, presión ajustada y el código de fallas.
- ✓ Tecnologia de proteção contra sobrecorrente, sobretensão, sobtensão, curto-circuito da bomba, rotor bloqueado, trabalho à seco, alta temperatura do inversor, falta de fase e falha de sensor. / Protection technology against over current, overvoltage, under voltage and pump short circuit, locked Impeller, dry work, high inverter temperature, lack of phase and sensor fault. / Tecnología de protección contra sobre corriente, sobretensión, sub tensión y corto circuito de la bomba, rotor bloqueado, trabaja a seco, alta temperatura del inversor, falta de fase y falla del sensor.
- ✓ Executa repartida automática após falta de água e energia. / Execute automatic start after lack of water and energy. / Ejecuta partida automática después de falta de agua y energía.

Selecione a melhor bomba THEBE para o sistema de pressurização THEBE INVERTER - P Monofásico, utilizando as colunas para a quantidade de banheiros existentes em seu projeto e coincidindo com a quantidade de pavimentos.

Select the best pump THEBE for the Single Phase THEBE INVERTER - P pressure system, using the columns for the number of bathrooms in your project matching with the number of floors. / Seleccione la mejor bomba THEBE para el sistema de presurización THEBE INVERTER - P Monofásico, utilizando las columnas para la cantidad de baños existentes en su proyecto y coincidiendo con la cantidad de pisos



Bomba p/ Pressurizador Pump for the pressure system Bomba p/ Presurizador		Até n° Banheiros (10 l/min) / Up to n° Bathrooms / Máximo de Numero de baños (10 l/min)							
		2	3	5	10	20	30	40	50
Pavimentos (2,8m de altura) / Floors (2,8m high) / Pisos (2,8m de altura)	1	TH-16P (1/2cv) CDX70/076	TH-16P (1/2cv) CDX70/076	TH-16P (1/2cv) CDX70/076	TH-16P (3/4cv) CDX70/076	TH-16P (3/4cv) CDX120/156	TH-16P (1cv) CDX120/156	TH-16P (2cv) CDX120/206	TH-16P (3cv) 2CDX120/306
	2	TH-16P (3/4cv) CDX70/076	TH-16P (3/4cv) CDX70/076	TH-16P (3/4cv) CDX70/076	TH-16P (3/4cv) CDX70/106	TH-16P (1cv) CDX120/156	TH-16P (1cv) CDX120/156	TH-16P (2cv) CDX120/206	P-15/2F (3cv) 2CDX120/306
	3	TH-16P (3/4cv) CDX70/076	TH-16P (3/4cv) CDX70/106	TH-16P (3/4cv) CDX70/106	TH-16P (1cv) CDX70/106	TH-16P (1,5cv) CDX120/206	TH-16P (1,5cv) CDX120/206	TH-16P (3cv) 2CDX120/306	P-15/2G (3cv) 2CDX120/306
	4	TH-16P (3/4cv) CDX70/106	TH-16P (1cv) CDX70/106	TH-16P (1cv) CDX70/106	TH-16P (1,5cv) CDX70/156	TH-16P (2cv) CDX120/206	TH-16P (2cv) CDX120/206	P-15/2F (3cv) 2CDX120/306	
	5	TH-16P (1cv) CDX70/106	TH-16P (1cv) CDX70/106	TH-16P (1,5cv) CDX70/156	TH-16P (1,5cv) CDX70/156	TH-16P (2cv) CDX120/206	TH-16P (2cv) 2CDX120/206	P-15/2G (3cv) 2CDX120/306	
	6	TH-16P (1,5cv) CDX70/156	TH-16P (1,5cv) CDX70/156	TH-16P (2cv) CDX70/156	TH-16P (2cv) CDX70/156	TH-16P (3cv) CDX120/206	P-11/4 (3cv) 2CDX120/306		
	7	TH-16P (2cv) CDX70/156	TH-16P (2cv) CDX70/156	TH-16P (2cv) CDX70/156	TH-16P (2cv) CDX120/206	TH-16P (3cv) 2CDX120/306	P-11/4 (3cv) 2CDX120/306		
	8	TH-16P (2cv) CDX70/156	TH-16P (2cv) CDX70/156	TH-16P (3cv) CDX70/156	TH-16P (3cv) 2CDX70/206	P-11/3 (2cv)* 2CDX120/306	P-11/4 (3cv) 2CDX120/306		
	9	TH-16P (3cv) 2CDX70/206	TH-16P (3cv) 2CDX70/206	TH-16P (3cv) 2CDX70/206	P-11/3 (1,5cv)* 2CDX70/206	P-11/4 (3cv) 2CDX120/306	P-11/4 (3cv)		
	10	P-11/3 (1,5cv)** 2CDX70/206	P-11/3 (1,5cv)** 2CDX70/206	P-11/3 (1,5cv)** 2CDX70/206	P-11/3 (2cv)* 2CDX70/306	P-11/4 (3cv)			

P-11/3 Rotor/Impeller/Impulsor (mm) *(3)108 / **(1)108(2)90
P-11/5 Rotor/Impeller/Impulsor (mm) *(5)108 / **(4)108(1)90

INVERTER P

TH-16P



TH-16NR

Modelo Modelo	CV HP	Rotor Impeller Ø (mm)	Sucção Suction Aspiración BSP	Recalque Discharge Descarga BSP	Vazão / Flow Rate / Caudal																			
					l/min	0,0	16,7	33,3	50,0	66,7	83,3	91,7	100,0	108,3	116,7	125,0	133,3	141,7	150,0	158,3	166,7	175,0		
					m³/h	0,0	1,0	2,0	3,0	4,0	5,0	5,5	6,0	6,5	7,0	7,5	8,0	8,5	9,0	9,5	10,0	10,5		
					ALTURA MANOMÉTRICA / HEAD / ALTURA DE BOMBEO (mc.à.)																			
TH-16	1/2	102	1.1/2"	1.1/4"	16,3	14,8	13,4	11,9	10,1	7,6	6,1	4,4	2,4											
TH-16	3/4	125	1.1/2"	1.1/4"	25,9	24,2	22,5	20,8	18,6	15,8	14,1	12,1	9,8	7,2	4,3									
TH-16	1,0	128	1.1/2"	1.1/4"	29,1	27,6	26,3	25,0	23,4	21,4	20,0	18,5	16,7	14,6	12,1	9,3	6,1	2,5						
TH-16	1,5	136	1.1/2"	1.1/4"	33,8	32,1	30,8	29,6	28,1	26,2	24,9	23,5	21,7	19,7	17,3	14,6	11,5	7,9	3,9					
TH-16	2,0	148	1.1/2"	1.1/4"	41,9	40,2	38,8	37,5	36,0	33,9	32,6	31,1	29,3	27,2	24,8	22,0	18,7	15,1	10,9	6,3				
TH-16	3,0	159	1.1/2"	1.1/4"	46,0	44,4	43,3	42,1	40,8	38,9	37,7	36,3	34,5	32,5	30,1	27,4	24,2	20,5	16,4	11,8	6,6			

P-11



Modelo Modelo	CV HP	Rotor Impeller Ø (mm)	Sucção Suction Aspiración BSP	Recalque Discharge Descarga BSP	Vazão / Flow Rate / Caudal																		
					l/min	0,0	16,7	25,0	33,3	41,7	50,0	58,3	66,7	75,0	83,3	91,7	100,0	108,3	116,7	125,0			
					m³/h	0,0	1,0	1,5	2,0	2,5	3,0	3,5	4,0	4,5	5,0	5,5	6,0	6,5	7,0	7,5			
					ALTURA MANOMÉTRICA / HEAD / ALTURA DE BOMBEO (mc.à.)																		
P-11/2	1,0	2 x 108	1"	1.1/4"	37,6	36,9	36,2	35,2	33,9	32,2	30,1	27,5	24,4	20,8									
P-11/3	1,0	1x108/2x90	1"	1.1/4"	46,5	44,2	43,2	42,1	40,8														
P-11/3	1,5	2x108/1x90	1"	1.1/4"	51,2	50,3	49,4	48,3	46,8	44,9	42,5	39,6											
P-11/3	1,5	3x108	1"	1.1/4"	56,6	55,9	55,1	54,0	52,5	50,6	48,2	45,2											
P-11/3	2,0	3x108	1"	1.1/4"	56,6	55,9	55,1	54,0	52,5	50,6	48,2	45,2	41,7	37,6	32,8	27,2	20,9	13,8	5,8				
P-11/4	1,5	1x108/3x90	1"	1.1/4"	60,0	57,7	56,5	55,2	53,5	51,5	48,9												

CDX



Modelo Modelo	CV HP	Sucção Suction Aspiración BSP	Recalque Discharge Descarga BSP	Vazão / Flow Rate / Caudal										
				l/min	0,0	20,0	50,0	80,0	90,0	120,0	140,0	160,0		
				m³/h	0,0	1,2	3,0	4,8	5,4	7,2	8,4	9,6		
				ALTURA MANOMÉTRICA / HEAD / ALTURA DE BOMBEO (mc.à.)										
CDX 70/076	0,75	1.1/4"	1.1/4"	22,6	20,0	16,4	12,1	10,3						
CDX 70/106	1,00	1.1/4"	1.1/4"	31,2	28,9	24,9	20,7							
CDX 70/156	1,50	1.1/4"	1.1/4"	43,8	41,4	36,5	31,0							
CDX 120/106	1,00	1.1/4"	1.1/4"	23,6	21,0	18,1	14,9	13,5	7,5	1,3				
CDX 120/156	1,50	1.1/4"	1.1/4"	31,7	29,0	26,1	23,0	21,6	15,6	9,4				
CDX 120/206	2,00	1.1/2"	1.1/4"	45,1	42,6	39,5	35,8	34,2	27,6	21,2	12,8			
CDX 200/156	1,50	1.1/2"	1.1/4"	22,8	20,5	18,0	15,4	14,2	8,8	3,1				
CDX 200/306	3,00	1.1/2"	1.1/4"	38,1	35,6	32,9	30,1	28,9	23,4	17,7	9,8			

2CDX



Modelo Modelo	CV HP	Sucção Suction Aspiración BSP	Recalque Discharge Descarga BSP	Vazão / Flow Rate / Caudal										
				l/min	0	20	40	60	90	100	120	140	160	190
				m³/h	0,0	1,2	2,4	3,6	5,4	6,0	7,2	8,4	9,6	11,4
				ALTURA MANOMÉTRICA / HEAD / ALTURA DE BOMBEO (mc.à.)										
2CDX 70/106	1	1.1/4"	1.1/4"	42,6	38,9	34,9	30,5	22,3						
2CDX 70/306	3	1.1/4"	1.1/4"	66,6	61,5	57,1	52,5	42,7	38,2					
2CDX 120/206	2	1.1/4"	1.1/4"	54,6	50,6	47,3	44,3	38,9	36,6	30,9	23,1	12,9		
2CDX 120/306	3	1.1/4"	1.1/4"	64,3	60,2	56,9	53,8	48,3	46,1	40,4	32,9	23,0	2,5	

SISTEMA DE PRESSURIZAÇÃO COM BOMBAS EVMS

PRESSURIZATION SYSTEM WITH EVMS PUMPS / SISTEMA DEPRESURIZACIÓN CON BOMBAS EVMS

Sistema composto por até 6 bombas, podendo chegar a vazões de 800m³/h e pressões de 240mca. / System composed of up to 6 pumps, which can reach flows of 800 m³/h and pressures of 240 mca. / Sistema compuesto por hasta 6 bombas, pudiendo llegar a caudales de 800 m³/h y presiones de 240 mca.

Vazão Máxima: / Maximum Flow: / Caudal Máximo: 800 m³/h
 Pressão Máxima: / Maximum Pressure: / Presión Máxima: 24 bar (240 mca)
 Temperatura: / Temperature: / Temperatura: -5°C a 90°C
 Rotação: / Rotation: / Rotación: 2 e 4 Polos / Poles (3.500rpm e 1750rpm em 60Hz / 2900rpm e 1450rpm em 50Hz)

Modelos: / Models: / Modelos:
 Todo range da linha EVMS (atendendo o limite de pressão e vazão). / All range of the EVMS line (meeting the pressure and flow limit). / Todo rango de la línea EVMS (atendiendo el límite de presión y caudal).

CARACTERÍSTICAS: / TECHNICAL FEATURES: / CARACTERÍSTICAS:

- Todas as bombas possuem inversor de frequência. / All pumps have a frequency inverter. / Todas las bombas tienen inversor de frecuencia.
- Pode economizar de 30% a 60% de energia, comparado a sistemas convencionais. / It can save from 30% to 60% of energy compared to conventional systems. / Puede ahorrar entre 30% y un 60% de energía en comparación con los sistemas convencionales.
- Não gera golpe de ariete, aumentando a vida útil do equipamento e da malha hidráulica. / It does not generate water hammer, increasing the useful life of the equipment and the hydraulic mesh. / No genera golpe de ariete, aumentando la vida útil del equipo y de la malha hidráulica.
- Tecnologia de proteção contra sobrecorrente, sobretensão, subtensão, curto-circuito da bomba, rotor bloqueado, trabalho a seco, alta temperatura do inversor, falta de fase e falta de sensor. / Protection technology against overcurrent, overvoltage, undervoltage, pump short circuit, locked rotor, dry running, inverter high temperature, phase loss and sensor failure. / Tecnología de protección contra sobrecorriente, sobretensión, subtensión, cortocircuito de bomba, rotor bloqueado, funcionamiento en seco, alta temperatura del inversor, pérdida de fase y falla del sensor.
- Sistema de pressurização compacto, podendo operar de 1 a 6 bombas em paralelo. / Compact pressurization system, able to operate from 1 to 6 pumps in parallel. / Sistema de presurización compacto, capaz de operar de 1 a 6 bombas en paralelo.
- Funciona em cascata acionando as bombas conforme a necessidade de vazão. / Works in cascade activating the pumps according to the flow rate. / Funciona en cascada accionando las bombas según el caudal.
- Executa revezamento entre as bombas, a partir de 1 hora. Além de mostrar a pressão de trabalho, pode verificar a corrente consumida e a frequência. / Performs alternation between the pumps, starting at 1 hour. In addition to showing the working pressure, you can check the consumed current and the frequency. / Realiza la alternancia entre las bombas, a partir de 1 hora. Además de mostrar la presión de trabajo, puede comprobar la corriente consumida y la frecuencia.
- Todos modelos de bombas com motor trifásico 220V/380V (440V sob consulta). / All models of pumps with three-phase motor 220V/380V (440V upon request). / Todos los modelos de bombas con motor trifásico 220V/380V (440V bajo consulta).



SISTEMA DE PRESSURIZAÇÃO

PRESSURIZATION SYSTEM / SISTEMA DE PRESURIZACIÓN

INVERTER Q

Consulte-nos para sistemas de pressurização com inversor de frequência de até 25 cv em 220V e até 50 cv em 380V. / Consult us for pressurization systems with a frequency inverter of up to 25 hp at 220V and up to 50 hp at 380V. / Consultenos para sistemas de presurización con inversor de frecuencia hasta 25 cv en 220V y hasta 50 cv en 380V.

Para maiores informações e dimensionamentos consulte-nos em: / For more information and sizing, contact us at: / Para mas informaciones y dimensionamientos consultenos en:

INVERTER W



THEBE INVERTER W THB-13

Modelo Model Modelo	cv hp	Rotor Impeller Impulsor Ø (mm)	Sucção Suction Aspiración BSP	Recalque Discharge Descarga BSP	Vazão / Flow Rate / Caudal													
					l/min m³/h	0,0 0,0	41,7 2,5	83,3 5,0	125,0 7,5	166,7 10,0	208,3 12,5	250,0 15,0	283,3 17,0	316,7 19,0	375,0 22,5	416,7 25,0	458,3 27,5	500,0 30,0
ALTURA MANOMÉTRICA / HEAD / ALTURA DE BOMBEO (mc.à.)																		
THB-13	1,0	105	2"	1.1/2"	15,0	14,3	13,4	12,6	11,5	10,4	9,0	7,7	6,3	3,4				
THB-13	2,0	121	2"	1.1/2"	24,1	23,3	22,4	21,5	20,5	19,3	18,0	16,7	15,2	12,2	9,6	6,5	3,0	1,4
THB-13	3,0	128	2"	1.1/2"	27,6	26,8	26,1	25,3	24,4	23,4	22,1	21,0	19,6	16,8	14,3	11,4	8,0	6,5

THEBE INVERTER W2 THB-13 (2 Bombas / 2 Pumps / 2 Bombas)

Modelo Model Modelo	cv hp	Rotor Impeller Impulsor Ø (mm)	Sucção Suction Aspiración BSP	Recalque Discharge Descarga BSP	Vazão / Flow Rate / Caudal													
					l/min m³/h	0,0 0,0	83,4 5,0	166,6 10,0	250,0 15,0	333,4 20,0	416,6 25,0	500,0 30,0	566,6 34,0	633,4 38,0	750,0 45,0	833,4 50,0	916,6 55,0	1.000,0 60,0
ALTURA MANOMÉTRICA / HEAD / ALTURA DE BOMBEO (mc.à.)																		
THB-13	1,0	105	2"	1.1/2"	15,0	14,3	13,4	12,6	11,5	10,4	9,0	7,7	6,3	3,4				
THB-13	2,0	121	2"	1.1/2"	24,1	23,3	22,4	21,5	20,5	19,3	18,0	16,7	15,2	12,2	9,6	6,5	3,0	1,4
THB-13	3,0	128	2"	1.1/2"	27,6	26,8	26,1	25,3	24,4	23,4	22,1	21,0	19,6	16,8	14,3	11,4	8,0	6,5

THEBE INVERTER W THS-18



Modelo Model Modelo	CV HP	Rotor Impeller Impulsor Ø (mm)	Sucção Suction Aspiración BSP	Recalque Discharge Descarga BSP	Vazão / Flow Rate / Caudal																											
					l/min m³/h	0,0 0,0	41,7 2,5	83,3 5,0	125,0 7,5	166,7 10,0	208,3 12,5	250,0 15,0	291,7 20,0	333,3 22,5	375,0 25,0	416,7 27,5	458,3 30,0	500,0 32,5	541,7 35,0	583,3 37,5	625,0 40,0	666,7 42,5	708,3 45,0	750,0 47,5	791,7 50,0	833,3 52,5	875,0 55,0	916,7 55,0				
ALTURA MANOMÉTRICA / HEAD / ALTURA DE BOMBEO (mc.à.)																																
THS-18	4,0	132	2"	1.1/2"	31,0	30,6	30,2	29,8	29,3	28,6	27,8	26,7	25,2	23,5	21,3	18,7	15,5	11,9	7,6													
THS-18	5,0	141	2"	1.1/2"	36,4	36,0	35,7	35,3	34,8	34,3	33,5	32,5	31,2	29,6	27,6	25,2	22,3	18,8	14,8													
THS-18	7,5	163	2"	1.1/2"	49,6	49,3	49,0	48,7	48,4	48,0	47,5	46,8	45,8	44,6	43,1	41,1	38,7	35,8	32,3													
THS-18	10,0	172	2"	1.1/2"	55,0	54,7	54,5	54,3	54,1	53,7	53,3	52,7	51,8	50,7	49,3	47,4	45,2	42,5	39,4	35,6	31,3	26,3	20,6	14,2	7,0							

THEBE INVERTER W2 THS-18 (2 Bombas / 2 Pumps / 2 Bombas)

Modelo Model Modelo	CV HP	Rotor Impeller Impulsor Ø (mm)	Sucção Suction Aspiración BSP	Recalque Discharge Descarga BSP	Vazão / Flow Rate / Caudal																											
					l/min m³/h	0,0 0,0	83,3 5,0	166,7 10,0	250,0 15,0	333,3 20,0	416,7 25,0	500,0 30,0	583,3 35,0	666,7 40,0	750,0 45,0	833,3 50,0	916,7 55,0	1000,0 60,0	1083,3 65,0	1166,7 70,0	1250,0 75,0	1333,3 80,0	1416,7 85,0	1500,0 90,0	1583,3 95,0	1666,7 100,0	1750,0 105,0	1833,3 110,0				
ALTURA MANOMÉTRICA / HEAD / ALTURA DE BOMBEO (mc.à.)																																
THS-18	4,0	132	2"	1.1/2"	31,0	30,6	30,2	29,8	29,3	28,6	27,8	26,7	25,2	23,5	21,3	18,7	15,5	11,9	7,6													
THS-18	5,0	141	2"	1.1/2"	36,4	36,0	35,7	35,3	34,8	34,3	33,5	32,5	31,2	29,6	27,6	25,2	22,3	18,8	14,8													
THS-18	7,5	163	2"	1.1/2"	49,6	49,3	49,0	48,7	48,4	48,0	47,5	46,8	45,8	44,6	43,1	41,1	38,7	35,8	32,3													
THS-18	10,0	172	2"	1.1/2"	55,0	54,7	54,5	54,3	54,1	53,7	53,3	52,7	51,8	50,7	49,3	47,4	45,2	42,5	39,4	35,6	31,3	26,3	20,6	14,2	7,0							

THEBE INVERTER W P-11



Modelo Model Modelo	CV HP	(mm) Rotor Impeller Impulsor	Sucção Suction Aspiración BSP	Recalque Discharge Descarga BSP	Vazão / Flow Rate / Caudal																											
					l/min m³/h	0,0 0,0	16,7 1,0	25,0 1,5	33,3 2,0	41,7 2,5	50,0 3,0	58,3 3,5	66,7 4,0	75,0 4,5	83,3 5,0	91,7 5,5	100,0 6,0	108,3 6,5	116,7 7,0	125,0 7,5	133,3 8,0	141,7 8,5	150,0 9,0									
ALTURA MANOMÉTRICA / HEAD / ALTURA DE BOMBEO (mc.à.)																																
P-11/3	1,5	2x108/1x90	1"	1"	51,9	51,5	51,2	50,6	49,9	49,0	48,0	46,8	45,5	43,9	42,2	40,3	38,2	35,9	33,4													
P-11/3	2	3x108	1"	1"	57,3	57,2	56,8	56,3	55,6	54,8	53,7	52,5	51,0	49,4	47,6	45,5	43,3	40,9	38,2	35,4	32,3	29,0										
P-11/4	2	3x108/1x90	1"	1"	70,9	70,6	70,1	69,4	68,5	67,4	66,1	64,5	62,7	60,7																		
P-11/4	3	4 x 108	1"	1"	76,3	76,2	75,8	75,2	74,3	73,2	71,8	70,2	68,3	66,2	63,8	61,1	58,2	55,0	51,6	47,9	43,9	39,7										
P-11/5	3	4x108/1x90	1"	1"	89,8	89,6	89,1	88,3	87,2	85,8	84,2	82,2	80,0	77,5	74,6	71,5	68,0															

THEBE INVERTER W2 P-11 (2 Bombas / 2 Pumps / 2 Bombas)

Modelo Model Modelo	CV HP	(mm) Rotor Impeller Impulsor	Sucção Suction Aspiración BSP	Recalque Discharge Descarga BSP	Vazão / Flow Rate / Caudal																											
					l/min m³/h	0,0 0,0	33,3 2,0	50,0 3,0	66,7 4,0	83,3 5,0	100,0 6,0	116,7 7,0	133,3 8,0	150,0 9,0	166,7 10,0	183,3 11,0	200,0 12,0	216,7 13,0	233,3 14,0	250,0 15,0	266,7 16,0	283,3 17,0	300,0 18,0									
ALTURA MANOMÉTRICA / HEAD / ALTURA DE BOMBEO (mc.à.)																																
P-11/3	1,5	2x108/1x90	1"	1"	51,9	51,5	51,2	50,6	49,9	49,0	48,0	46,8	45,5	43,9	42,2	40,3	38,2	35,9	33,4													
P-11/3	2	3x108	1"	1"	57,3	57,2	56,8	56,3	55,6	54,8	53,7	52,5	51,0	49,4	47,6	45,5	43,3	40,9	38,2	35,4	32,3	29,0										
P-11/4	2	3x108/1x90	1"	1"	70,9	70,6	70,1	69,4	68,5	67,4	66,1	64,5	62,7	60,7																		
P-11/4	3	4 x 108	1"	1"	76,3	76,2	75,8	75,2	74,3	73,2	71,8	70,2	68,3	66,2	63,8	61,1	58,2	55,0	51,6	47,9	43,9	39,7										
P-11/5	3	4x108/1x90	1"	1"	89,8	89,6	89,1	88,3	87,2	85,8	84,2	82,2	80,0	77,5	74,6	71,5	68,0															

**EBARA**

INVERSOR DE PAREDE - LINHA INVERTER

WALL INVERTER - INVERTER LINE /

INVERSOR DE PARED - INVERSOR LÍNEA

INVERTER W



THEBE INVERTER W PX-15

Modelo Modelo	CV HP	Rotor Impeller Ø (mm)	Sucção Suction Aspiración BSP	Recalque Discharge Descarga BSP	Vazão / Flow Rate / Caudal																								
					l/min m³/h	0,0 0,0	16,7 1,0	33,3 2,0	50,0 3,0	66,7 4,0	83,3 5,0	100,0 6,0	116,7 7,0	133,3 8,0	150,0 9,0	166,7 10,0	183,3 11,0	200,0 12,0	216,7 13,0	233,3 14,0	250,0 15,0	266,7 16,0	283,3 17,0	300,0 18,0	316,7 19,0	333,3 20,0	350,0 21,5	366,7 22,0	375,0 22,5
ALTURA MANOMÉTRICA / HEAD / ALTURA DE BOMBEO (mc.à.)																													
PX-15/2 FL	5,0	121 / 138	1.1/2"	1.1/2"	60,8	60,4	60,0	59,6	59,0	58,4	57,7	56,8	55,9	54,8	53,6	52,3	50,8	49,1	47,2	45,2	43,0	40,5	37,9	35,0	31,9	26,7			
PX-15/3 FN	7,5	2x121/1x145	1.1/2"	1.1/2"	89,0	88,6	88,2	87,6	86,8	86,0	85,0	83,8	82,5	81,0	79,3	77,3	75,2	72,8	70,2	67,3	64,2	60,8	57,0	53,0	48,7	41,5			
PX-15/3 KN	10,0	1x134/2x145	1.1/2"	1.1/2"	106,9	106,4	105,9	105,3	104,7	103,9	103,0	102,0	100,8	99,5	98,0	96,3	94,5	92,4	90,0	87,5	84,6	81,5	78,1	74,4	70,4	63,7			
PX-15/3 N	10,0	3x145	1.1/2"	1.1/2"	112,4	111,9	111,3	110,7	110,0	109,2	108,3	107,3	106,2	104,9	103,4	101,8	100,0	97,9	95,7	93,2	90,5	87,5	84,3	80,7	76,9	70,5	68,2	65,8	
PX-15/5 F	10,0	5x121	1.1/2"	1.1/2"	122,8	122,4	121,8	121,0	120,0	118,7	117,1	115,2	113,0	110,5	107,7	104,5	100,9	96,9	92,5	87,7	82,5	76,7	70,6	63,9	56,7	44,9	40,7		

THEBE INVERTER W2 PX-15 (2 Bombas / 2 Pumps / 2 Bombas)

Modelo Modelo	CV HP	Rotor Impeller Ø (mm)	Sucção Suction Aspiración BSP	Recalque Discharge Descarga BSP	Vazão / Flow Rate / Caudal																								
					l/min m³/h	0,0 0,0	33,3 2,0	66,7 4,0	100,0 6,0	133,3 8,0	166,7 10,0	200,0 12,0	233,3 14,0	266,7 16,0	300,0 18,0	333,3 20,0	366,7 22,0	400,0 24,0	433,3 26,0	466,7 28,0	500,0 30,0	533,3 32,0	566,7 34,0	600,0 36,0	633,3 38,0	666,7 40,0	716,7 43,0	733,3 44,0	750,0 45,0
ALTURA MANOMÉTRICA / HEAD / ALTURA DE BOMBEO (mc.à.)																													
PX-15/2 FL	5,0	121 / 138	1.1/2"	1.1/2"	60,8	60,4	60,0	59,6	59,0	58,4	57,7	56,8	55,9	54,8	53,6	52,3	50,8	49,1	47,2	45,2	43,0	40,5	37,9	35,0	31,9	26,7			
PX-15/3 FN	7,5	2x121/1x145	1.1/2"	1.1/2"	89,0	88,6	88,2	87,6	86,8	86,0	85,0	83,8	82,5	81,0	79,3	77,3	75,2	72,8	70,2	67,3	64,2	60,8	57,0	53,0	48,7	41,5			
PX-15/3 KN	10,0	1x134/2x145	1.1/2"	1.1/2"	106,9	106,4	105,9	105,3	104,7	103,9	103,0	102,0	100,8	99,5	98,0	96,3	94,5	92,4	90,0	87,5	84,6	81,5	78,1	74,4	70,4	63,7			
PX-15/3 N	10,0	3x145	1.1/2"	1.1/2"	112,4	111,9	111,3	110,7	110,0	109,2	108,3	107,3	106,2	104,9	103,4	101,8	100,0	97,9	95,7	93,2	90,5	87,5	84,3	80,7	76,9	70,5	68,2	65,8	
PX-15/5 F	10,0	5x121	1.1/2"	1.1/2"	122,8	122,4	121,8	121,0	120,0	118,7	117,1	115,2	113,0	110,5	107,7	104,5	100,9	96,9	92,5	87,7	82,5	76,7	70,6	63,9	56,7	44,9	40,7		

THEBE INVERTER W CDX



Modelo Modelo	CV HP	Rotor Impeller Ø (mm)	Sucção Suction Aspiración BSP	Recalque Discharge Descarga BSP	Vazão / Flow Rate / Caudal												
					l/min m³/h	0,0 0,0	20,0 1,2	50,0 3,0	80,0 4,8	120,0 7,2	140,0 8,4	160,0 9,6	180,0 10,8	200,0 12,0	220,0 13,2	233,3 14,0	250,0 15,0
ALTURA MANOMÉTRICA / HEAD / ALTURA DE BOMBEO (mc.à.)																	
CDX 70/106	1,0	132	1.1/4"	1"	32,0	31,0	28,2	25,1									
CDX 70/156	1,5	157	1.1/4"	1"	44,6	43,5	39,8	35,4									
CDX 120/156	1,5	132	1.1/4"	1"	32,5	31,2	29,3	27,4	26,7	24,4	22,5	20,2					
CDX 200/306	3,0	144	1.1/2"	1"	38,9	37,7	36,2	34,6	34,1	32,2	30,8	29,1	27,2	24,9	22,2	20,2	17,4

THEBE INVERTER W2 CDX (2 Bombas / 2 Pumps / 2 Bombas)

Modelo Modelo	CV HP	Rotor Impeller Ø (mm)	Sucção Suction Aspiración BSP	Recalque Discharge Descarga BSP	Vazão / Flow Rate / Caudal												
					l/min m³/h	0,0 0,0	40,0 2,4	100,0 6,0	160,0 9,6	180,0 10,8	240,0 14,4	280,0 16,8	320,0 19,2	360,0 21,6	400,0 24,0	440,0 26,4	466,7 28,0
ALTURA MANOMÉTRICA / HEAD / ALTURA DE BOMBEO (mc.à.)																	
CDX 70/106	1,0	132	1.1/4"	1"	32,0	31,0	28,2	25,1									
CDX 70/156	1,5	157	1.1/4"	1"	44,6	43,5	39,8	35,4									
CDX 120/156	1,5	132	1.1/4"	1"	32,5	31,2	29,3	27,4	26,7	24,4	22,5	20,2					
CDX 200/306	3,0	144	1.1/2"	1"	38,9	37,7	36,2	34,6	34,1	32,2	30,8	29,1	27,2	24,9	22,2	20,2	17,4

THEBE INVERTER W 2CDX



Modelo Modelo	CV HP	Rotor Impeller Ø (mm)	Sucção Suction Aspiración BSP	Recalque Discharge Descarga BSP	Vazão / Flow Rate / Caudal											
					l/min m³/h	0,0 0,0	20,0 1,2	40,0 2,4	60,0 3,6	90,0 5,4	100,0 6,0	120,0 7,2	140,0 8,4	160,0 9,6	190,0 11,4	240,0 14,4
ALTURA MANOMÉTRICA / HEAD / ALTURA DE BOMBEO (mc.à.)																
2CDX 120/306	3,0	2(132)	1.1/4"	1"	65,0	62,4	59,9	57,4	53,5	52,1	49,2	46,0	42,3	35,9		
2CDX 200/506	5,5	132/157	1.1/2"	1"	78,9	77,1	75,3	73,6	70,8	69,8	67,7	65,4	62,8	58,3	48,8	46,5

THEBE INVERTER W2 2CDX (2 Bombas / 2 Pumps / 2 Bombas)

Modelo Modelo	CV HP	Rotor Impeller Ø (mm)	Sucção Suction Aspiración BSP	Recalque Discharge Descarga BSP	Vazão / Flow Rate / Caudal											
					l/min m³/h	0,0 0,0	40,0 2,4	80,0 4,8	120,0 7,2	180,0 10,8	200,0 12,0	240,0 14,4	280,0 16,8	320,0 19,2	380,0 22,8	480,0 28,8
ALTURA MANOMÉTRICA / HEAD / ALTURA DE BOMBEO (mc.à.)																
2CDX 120/306	3,0	2(132)	1.1/4"	1"	65,0	62,4	59,9	57,4	53,5	52,1	49,2	46,0	42,3	35,9		
2CDX 200/506	5,5	132/157	1.1/2"	1"	78,9	77,1	75,3	73,6	70,8	69,8	67,7	65,4	62,8	58,3	48,8	46,5



EBARA



TABELA DE COMPRIMENTOS EQUIVALENTES EM CONEXÕES, PARA CÁLCULO DE PERDAS LOCALIZADAS /

TABLE OF EQUIVALENTS CONNECTIONS DIMENSION FOR LOAD LOSS CALCULATION / TABLA DE LONGITUDES EQUIVALENTES EN CONEXIONES, PARA CÁLCULO DE PÉRDIDAS LOCALIZADAS

PVC e GALVANIZADAS (1/2" a 4") - (EM METROS DE TUBULAÇÃO EQUIVALENTES). / PVC and GALVANIZED (1/2" to 4") - (IN EQUIVALENT PIPING METERS). / PVC y GALVANIZADO (1/2" a 4") - (EN METROS DE TUBERÍA EQUIVALENTE).

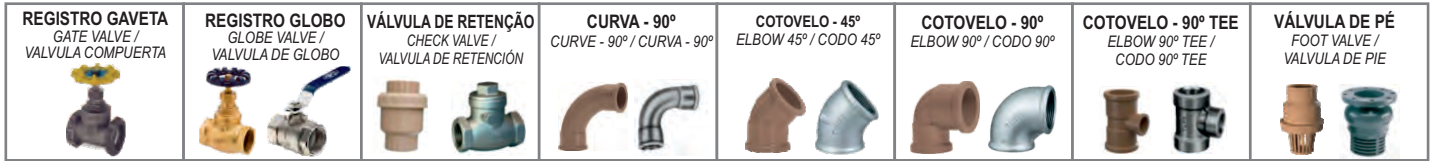

Ref. Galvanizado: / Galvanized: NB-9280 (ABNT) - Ref. PVC: Tigr

Table with columns for Material, PVC (mm), Galv ("), and equivalent lengths for various fittings across different diameters (20mm to 110mm).

OBS: O comprimento equivalente, para a válvula de retenção, é para o tipo pesado / Note: The equivalent length to the check valve is to the heavy kind. / NOTA: La longitud equivalente para la válvula de retención es para el tipo pesado.

TABELA DE PERDA DE CARGA EM TUBULAÇÕES DE PVC, GALVANIZADO E FERRO FUNDIDO / LOAD LOSS CHART IN PVC, GALVANIZED AND CAST IRON PIPING / TABLA DE PÉRDIDAS DE CARGA PARA TUBERÍAS DE PVC, GALVANIZADAS Y DE HIERRO FUNDIDO

(PARA CADA 100m DE TUBOS) (FOR EACH 100m PIPE) (POR CADA 100m DE TUBERÍA)

Large table for load loss chart with columns for flow rate, diameter, and loss percentage. Includes notes on suction pipe velocity and pipe wear, and the Hazen-Williams equation.



EBARA



TABELA DE COMPRIMENTOS EQUIVALENTES EM CONEXÕES, PARA CÁLCULO DE PERDAS LOCALIZADAS / TABLE OF EQUIVALENTS CONNECTIONS DIMENSION FOR LOAD LOSS CALCULATION / TABLA DE LONGITUDES EQUIVALENTES EN CONEXIONES, PARA CÁLCULO DE PÉRDIDAS LOCALIZADAS

PVC e GALVANIZADAS (5" a 12") - (EM METROS DE TUBULAÇÃO EQUIVALENTES) PVC and GALVANIZED (5" to 12") - (IN EQUIVALENT PIPING METERS) / PVC y GALVANIZADO (5" a 12") -(EN METROS DE TUBERÍA EQUIVALENTE).

Table with 7 columns: REGISTRO GAVETA, REGISTRO GLOBO, VÁLVULA DE RETENÇÃO, CURVA - 90°, COTOVELO - 45°, COTOVELO - 90° TEE, VÁLVULA DE PÉ. Each column includes an image of the component and its name in multiple languages.

Ref. Galvanizado: / Galvanized: NB-9280 (ABNT)

Table with 6 columns: MATERIAL, Galv(5"), Galv(6"), Galv(8"), Galv(10"), Galv(12"). Rows include DIÂMETRO NOMINAL, Registro Gaveta, Registro Globo, Válvula de Retenção, Curva - 90°, Cotovelo - 45°, Cotovelo - 90° Tee, and Válvula de Pé.

TABELA DE PERDA DE CARGA EM TUBULAÇÕES DE PVC, GALVANIZADO E FERRO FUNDIDO / LOAD LOSS CHART IN PVC, GALVANIZED AND CAST IRON PIPING / TABLA DE PÉRDIDAS DE CARGA PARA TUBERÍAS DE PVC, GALVANIZADAS Y DE HIERRO FUNDIDO

(PARA CADA 100m DE TUBOS) (FOR EACH 100m PIPE) (POR CADA 100m DE TUBERÍA)

Large table for load loss calculation. Columns include flow rate (Lts./seg, Lts./min, m³/h) and pipe diameter (85mm to 600mm). It provides loss values for PVC and Galvanized steel. Includes notes on suction pipe velocity and calculation formulas (Hazen-Williams).



EBARA



TABELA DE PERDAS DE CARGA EM TUBOS DE PVC (Azul)
PARA IRRIGAÇÃO PRESSÃO NOMINAL 80 mc.á. /
LOAD LOSS CHART IN PVC PIPING (BLUE) FOR IRRIGATION - NOMINAL HEAD 80 mca. /
TABLA DE PÉRDIDAS DE CARGA PARA TUBERÍAS DE PVC (Azul) PARA RIEGOPRESIÓN NOMINAL 80 mc.á.

Ref.: Tigre

VAZÃO / FLOW RATE / CAUDAL		DN 50mm – PN 80		VAZÃO / FLOW RATE / CAUDAL		DN 75mm – PN 80		VAZÃO / FLOW RATE / CAUDAL		DN 100mm – PN 80	
Diâmetro Interno / Internal diameter / Diámetro Interno		46,7mm		Diâmetro Interno / Internal diameter / Diámetro Interno		70,5mm		Diâmetro Interno / Internal diameter / Diámetro Interno		94,4mm	
m³/h	L/s	v (m/s)	Pc (%)	m³/h	L/s	v (m/s)	Pc (%)	m³/h	L/s	v (m/s)	Pc (%)
-			0,05	-			0,25	-			0,03
0,68	0,19	0,11	0,05	5,04	1,40	0,36	0,25	3,60	1,00	0,14	0,03
0,72	0,2	0,12	0,06	5,40	1,50	0,39	0,28	3,96	1,10	0,16	0,04
0,79	0,22	0,13	0,07	5,76	1,60	0,41	0,32	4,32	1,20	0,17	0,05
0,86	0,24	0,14	0,08	6,12	1,70	0,44	0,35	4,68	1,30	0,19	0,05
0,94	0,26	0,15	0,09	6,48	1,80	0,46	0,39	5,04	1,40	0,2	0,06
1,01	0,28	0,16	0,10	6,84	1,90	0,49	0,43	5,40	1,50	0,21	0,07
1,08	0,3	0,17	0,11	7,20	2,00	0,51	0,48	5,76	1,60	0,23	0,08
1,15	0,32	0,19	0,13	7,56	2,10	0,54	0,52	6,12	1,70	0,24	0,08
1,22	0,34	0,2	0,14	7,92	2,20	0,57	0,57	6,48	1,80	0,26	0,09
1,30	0,36	0,21	0,16	8,28	2,30	0,59	0,61	6,84	1,90	0,27	0,10
1,37	0,38	0,22	0,17	8,64	2,40	0,62	0,66	7,20	2,00	0,29	0,11
1,44	0,4	0,23	0,19	9,00	2,50	0,64	0,72	7,56	2,10	0,3	0,12
1,62	0,45	0,26	0,23	9,36	2,60	0,67	0,77	7,92	2,20	0,31	0,13
1,80	0,5	0,29	0,28	9,72	2,70	0,69	0,83	8,28	2,30	0,33	0,15
1,98	0,55	0,32	0,34	10,08	2,80	0,72	0,88	8,64	2,40	0,34	0,16
2,16	0,6	0,35	0,39	10,44	2,90	0,75	0,94	9,00	2,50	0,36	0,17
2,34	0,65	0,38	0,45	10,80	3,00	0,77	1,00	9,36	2,60	0,37	0,18
2,52	0,7	0,41	0,52	11,52	3,20	0,82	1,13	9,72	2,70	0,39	0,20
2,70	0,75	0,44	0,59	12,24	3,40	0,87	1,27	10,08	2,80	0,4	0,21
2,88	0,8	0,47	0,66	12,96	3,60	0,92	1,41	10,44	2,90	0,41	0,22
3,06	0,85	0,49	0,74	13,68	3,80	0,98	1,56	10,80	3,00	0,43	0,24
3,24	0,9	0,52	0,82	14,40	4,00	1,03	1,72	11,52	3,20	0,46	0,27
3,42	0,95	0,55	0,91	15,12	4,20	1,08	1,88	12,24	3,40	0,49	0,30
3,60	1	0,58	1,00	15,84	4,40	1,13	2,06	12,96	3,60	0,51	0,33
3,96	1,1	0,64	1,19	16,56	4,60	1,18	2,24	13,68	3,80	0,54	0,37
4,32	1,2	0,7	1,39	17,28	4,80	1,23	2,42	14,40	4,00	0,57	0,40
4,68	1,3	0,76	1,62	18,00	5,00	1,28	2,62	15,12	4,20	0,6	0,44
5,04	1,4	0,81	1,85	18,72	5,20	1,34	2,82	15,84	4,40	0,63	0,48
5,40	1,5	0,87	2,11	19,44	5,40	1,39	3,03	16,56	4,60	0,66	0,52
5,76	1,6	0,93	2,38	20,16	5,60	1,44	3,25	17,28	4,80	0,69	0,56
6,12	1,7	0,99	2,66	20,88	5,80	1,49	3,47	18,00	5,00	0,71	0,61
6,48	1,8	1,05	2,96	21,60	6,00	1,54	3,70	18,72	5,20	0,74	0,65
6,84	1,9	1,1	3,28	22,32	6,20	1,59	3,94	19,44	5,40	0,77	0,70
7,20	2	1,16	3,61	23,04	6,40	1,64	4,18	20,16	5,60	0,8	0,75
7,56	2,1	1,22	3,96	23,76	6,60	1,7	4,44	20,88	5,80	0,83	0,80
7,92	2,2	1,28	4,32	24,48	6,80	1,75	4,70	21,60	6,00	0,86	0,85
8,28	2,3	1,34	4,70	25,20	7,00	1,8	4,96	22,32	6,20	0,89	0,91
8,64	2,4	1,4	5,10	25,92	7,20	1,85	5,24	23,04	6,40	0,91	0,96
9,00	2,5	1,45	5,51	26,64	7,40	1,9	5,52	23,76	6,60	0,94	1,02
9,36	2,6	1,51	5,93	27,36	7,60	1,95	5,81	24,48	6,80	0,97	1,08
9,72	2,7	1,57	6,37	28,08	7,80	2	6,10	25,20	7,00	1	1,14
10,08	2,8	1,63	6,83	28,80	8,00	2,06	6,41	25,92	7,20	1,03	1,20
10,44	2,9	1,69	7,30	29,52	8,20	2,11	6,72	26,64	7,40	1,06	1,26
10,80	3	1,74	7,79	30,24	8,40	2,16	7,04	27,36	7,60	1,09	1,33
11,52	3,2	1,86	8,81	30,96	8,60	2,21	7,36	28,08	7,80	1,11	1,39
12,24	3,4	1,98	9,89	31,68	8,80	2,26	7,69	28,80	8,00	1,14	1,46
12,96	3,6	2,09	11,03	32,40	9,00	2,31	8,03	29,52	8,20	1,17	1,53
13,68	3,8	2,21	12,25	33,12	9,20	2,36	8,38	30,24	8,40	1,2	1,60
14,40	4	2,33	13,51	33,84	9,40	2,41	8,74	30,96	8,60	1,23	1,67
15,12	4,2	2,44	14,84	34,56	9,60	2,47	9,10	31,68	8,80	1,26	1,75
15,84	4,4	2,56	16,24	35,28	9,80	2,52	9,47	32,40	9,00	1,29	1,82
								33,12	9,20	1,31	1,90
								33,84	9,40	1,34	1,98
								34,56	9,60	1,37	2,06
								35,28	9,80	1,4	2,14
								36,00	10,00	1,43	2,23
								37,80	10,50	1,5	2,44
								39,60	11,00	1,57	2,67
								41,40	11,50	1,64	2,91
								43,20	12,00	1,71	3,15
								45,00	12,50	1,79	3,41
								46,80	13,00	1,86	3,67
								48,60	13,50	1,93	3,95
								50,40	14,00	2	4,23
								52,20	14,50	2,07	4,53
								54,00	15,00	2,14	4,83
								55,80	15,50	2,21	5,15
								57,60	16,00	2,29	5,47
								59,40	16,50	2,36	5,80
								61,20	17,00	2,43	6,15
								63,00	17,50	2,5	6,50
								64,80	18,00	2,57	6,86
								66,60	18,50	2,64	7,24

TABELA DE PERDAS DE CARGA EQUIVALENTES PARA TUBULAÇÕES AZUL - USADA EM IRRIGAÇÃO / TABLE OF LOAD LOSS EQUIVALENTS TO BLUE PIPING – IRRIGATION USE / TABLA DE PÉRDIDAS DE CARGA EQUIVALENTES PARA TUBERÍAS AZULES - UTILIZADAS EN RIEGOS

*Diâmetro Nominal / Nominal diameter / Diámetro Nominal 50mm - 2"
 *Diâmetro Nominal / Nominal diameter / Diámetro Nominal 75mm - 3"
 *Diâmetro Nominal / Nominal diameter / Diámetro Nominal 100mm - 4"

*Valor em polegadas comercial / *Commercial inches value / *Valor en pulgadas comerciales



EBARA



TABELA ORIENTATIVA DE SELEÇÃO DE CABOS UNIPOLARES E MULTIPOLARES PARA REDES MONOFÁSICAS / TABLE ORIENTED TO UNIPOLAR AND MULTIPOLAR CABLE SELECTION FOR SINGLE PHASE NETWORK / DIRECTRICES PARA LA SELECCIÓN DE CABLES UNIPOLARES Y MULTIPOLAR PARA REDES MONOFÁSICAS

Confeccionada conforme norma ABNT NBR 5410, admitindo queda de tensão máxima de 4% para eletrodutos e eletrocalhas (não magnéticos) admitindo-se temperatura do condutor de até 70°C e temperatura ambiente máxima de 30°C. / Produced due the ABNT NBR 5410 norm, considering the maximum voltage drop from 4% to conduits and cable trays (non-magnetic) and higher temperature of conductor until 70°C and the maximum ambient temperature of 30°C / Hecho de acuerdo con la norma ABNT NBR 5410, admitiendo una caída de tensión máxima del 4% para conductos y charolas (no magnéticas) suponiendo una temperatura del conductor de hasta 70°C y una temperatura ambiente máxima de 30°C.

Table for 127V voltage level. Columns include cable type (IP-55, IP-21, SUBMERSO), current (CORRENTE), and distance from motor (DISTÂNCIA DO MOTOR AO QUADRO GERAL DE DISTRIBUIÇÃO) in meters. Rows list current ratings from 7A to 43A.

Table for 220V voltage level. Columns include cable type (IP-55, IP-21, SUBMERSO), current (CORRENTE), and distance from motor (DISTÂNCIA DO MOTOR AO QUADRO GERAL DE DISTRIBUIÇÃO) in meters. Rows list current ratings from 7A to 75A.

e / end / y

Table for 440V voltage level. Columns include cable type (IP-55, IP-21), current (CORRENTE), and distance from motor (DISTÂNCIA DO MOTOR AO QUADRO GERAL DE DISTRIBUIÇÃO) in meters. Rows list current ratings from 7A to 43A.

à / to / a

OBS: A norma NBR 5410 não indica referência para cabos de ALUMÍNIO de seção/bitola inferior a 16mm², por isso nos campos indicados com *(asterisco), sugere-se cabo de ALUMÍNIO de seção/bitola 16mm² ou selecionar um cabo de COBRE. /

OBS.: The NBR 5410 norm do not refer to the ALUMINUM cables from section/gauge under 16mm², therefore the sign *(asterisk) indicates that is suggested to select aluminum or COPPER material cables. /

NOTA: La norma NBR 5410 no indica referencia para cables de ALUMINIO con sección/calibre inferior a 16mm2, por lo tanto, en los campos señalados con *(asterisco), se sugiere utilizar cable de ALUMINIO con sección/calibre de 16mm2 o seleccionar un cable de COBRE. /

É obrigatório a consulta de um profissional electricista para seleção correta dos cabos de alimentação. / Is mandatory to request an electric professional to select the correct feed cables. / La consulta con un electricista profesional es obligatoria para la correcta selección de los cables de alimentación. /

Nota: Na determinação matemática dos cálculos de queda de tensão relacionados nas tabelas acima, utilizou-se como referência bibliográfica a apostila SENAI e BRASFIO e as tabelas de queda de tensão dos fabricantes que segue: >> FIOS DE COBRE = "PRYSMIAN" e FIOS DE ALUMÍNIO = "HELPSDODGE". /

Note: From mathematic determination of voltage drop calculation listed on the tables above, were used as bibliographic reference the SENAI and BRASFIO handouts and some voltage drop tables of the following manufacturers: >> COPPER WIRES = "PRYSMIAN" e ALUMINUM WIRES = "HELPSDODGE". /

Nota: En la determinación matemática de los cálculos de caída de tensión enumerados en las tablas anteriores, se utilizó como referencia bibliográfica el folleto de SENAI y BRASFIO y las tablas de caída de tensión de los siguientes fabricantes: >> HILOS DE COBRE = "PRYSMIAN" y HILOS DE ALUMINIO = "HELPSDODGE". /



EBARA



TABELA ORIENTATIVA DE SELEÇÃO DE CABOS UNIPOLARES E MULTIPOLARES PARA REDES TRIFÁSICAS / TABLE ORIENTED TO UNIPOLAR AND MULTIPOLAR CABLE SELECTION FOR THREE PHASE NETWORK / DIRECTRICES PARA LA SELECCIÓN DE CABLES UNIPOLARES Y MULTIPOLAR PARA REDES TRIFÁSICAS

Confeccionada conforme norma ABNT NBR 5410, admitindo queda de tensão máxima de 4% para eletrodutos e eletrocalhas (não magnéticos) admitindo-se temperatura do condutor de até 70°C e temperatura ambiente máxima de 30°C. / Produced due the ABNT NBR 5410 norm, considering the maximum voltage drop from 4% to conduits and cable trays (non-magnetic) and higher temperature of conductor until 70°C and the maximum ambient temperature of 30 °C / Hecho de acuerdo con la norma ABNT NBR 5410, admitiendo una caída de tensión máxima del 4% para conductos y charolas (no magnéticas) suponiendo una temperatura del conductor de hasta 70°C y una temperatura ambiente máxima de 30°C.

Table with columns for TRIFÁSICO / THREE PHASE TRIFÁSICO, IP-55 (Fechado/Blindado) / (Closed/Protected) / (Cerrado/Blindado), IP-21 (Aberto) / (Abierta) / (Abierto), SUBMERSO SUBMERSIBLE / SUMERGIDO, and DISTÂNCIA DO MOTOR AO QUADRO GERAL DE DISTRIBUIÇÃO (Metros) / DISTANCE FROM MOTOR TO GENERAL DISTRIBUTION BOARD (meters) / DISTANCIA DEL MOTOR AL TABLERO GENERAL DE DISTRIBUCIÓN (Metros). Rows include current ratings (7, 9, 10, 13, 17.5, 23, 29, 39, 52, 68, 83, 99, 125, 150, 172, 196, 223, 261, 298, 355, 406) and motor distances (20, 30, 40, 50, 60, 80, 100, 120, 140, 160, 180, 200, 250, 300).

* e / end / y
* a / to / a

Table with columns for TRIFÁSICO / THREE PHASE TRIFÁSICO, IP-55 (Fechado/Blindado) / (Closed/Protected) / (Cerrado/Blindado), IP-21 (Aberto) / (Abierta) / (Abierto), SUBMERSO SUBMERSIBLE / SUMERGIDO, and DISTÂNCIA DO MOTOR AO QUADRO GERAL DE DISTRIBUIÇÃO (Metros) / DISTANCE FROM MOTOR TO GENERAL DISTRIBUTION BOARD (meters) / DISTANCIA DEL MOTOR AL TABLERO GENERAL DE DISTRIBUCIÓN (Metros). Rows include current ratings (7, 9, 10, 13, 17.5, 23, 29, 39, 52, 68, 83, 99, 125, 150, 172, 196, 223, 261, 298, 355, 406) and motor distances (35, 52, 69, 86, 104, 138, 173, 207, 242, 276, 311, 345, 432, 518).

e / end / y
a / to / a

OBS: A norma NBR 5410 não indica referência para cabos de ALUMÍNIO de seção/bitola inferior a 16mm², por isso nos campos indicados com *(asterisco), sugere-se cabo de ALUMÍNIO de seção/bitola 16mm² ou selecionar um cabo de COBRE. /

OBS.: The NBR 5410 norm do not refer to the ALUMINUM cables from section/gauge under 16mm², therefore the sign *(asterisk) indicates that is suggested to select aluminum or COPPER material cables./

NOTA: La norma NBR 5410 no indica referencia para cables de ALUMINIO con sección/calibre inferior a 16mm2, por lo tanto, en los campos señalados con *(asterisco), se sugiere utilizar cable de ALUMINIO con sección/calibre de 16mm2 o seleccionar un cable de COBRE.

É obrigatório a consulta de um profissional electricista para seleção correta dos cabos de alimentação. / Is mandatory to request an electric professional to select the correct feed cables. / La consulta con un electricista profesional es obligatoria para la correcta selección de los cables de alimentación.

Nota: Na determinação matemática dos cálculos de queda de tensão relacionados nas tabelas acima, utilizou-se como referência bibliográfica a apostila SENAI e BRASFIO e as tabelas de queda de tensão dos fabricantes que segue: >> FIOS DE COBRE = "PRYSMIAN" e FIOS DE ALUMÍNIO = "PHELPSDODGE". /

Note: From mathematic determination of voltage drop calculation listed on the tables above, were used as bibliographic reference the SENAI and BRASFIO handouts and some voltage drop tables of the following manufacturers: >> COPPER WIRES = "PRYSMIAN" e ALUMINUM WIRES = "PHELPSDODGE". /

Nota: En la determinación matemática de los cálculos de caída de tensión enumerados en las tablas anteriores, se utilizó como referencia bibliográfica el folleto de SENAI y BRASFIO y las tablas de caída de tensión de los siguientes fabricantes: >> HILOS DE COBRE = "PRYSMIAN" y HILOS DE ALUMINIO = "PHELPSDODGE". /



EBARA



TABELA ORIENTATIVA DE SELEÇÃO DE CABOS UNIPOLARES E MULTIPOLARES PARA REDES TRIFÁSICAS / TABLE ORIENTED TO UNIPOLAR AND MULTIPOLAR CABLE SELECTION FOR THREE PHASE NETWORK / DIRECTRICES PARA LA SELECCIÓN DE CABLES UNIPOLARES Y MULTIPOLAR PARA REDES TRIFÁSICAS

Confeccionada conforme norma ABNT NBR 5410, admitindo queda de tensão máxima de 4% para eletrodutos e eletrocalhas (não magnéticas) admitindo-se temperatura do condutor de até 70°C e temperatura ambiente máxima de 30°C. / Produced due the ABNT NBR 5410 norm, considering the maximum voltage drop from 4% to conduits and cable trays (non-magnetic) and higher temperature of conductor until 70°C and the maximum ambient temperature of 30 °C / Hecho de acuerdo con la norma ABNT NBR 5410, admitiendo una caída de tensión máxima del 4% para conductos y charolas (no magnéticas) suponiendo una temperatura del conductor de hasta 70°C y una temperatura ambiente máxima de 30°C.

Table with columns for current (CORRENTE), motor distance (DISTÂNCIA DO MOTOR), and cable specifications for copper (COBRE) and aluminum (ALUMÍNIO). Rows include current ratings from 7A to 406A and distances from 40m to 600m.

e / end / y a / to / a

OBS: A norma NBR 5410 não indica referência para cabos de ALUMÍNIO de seção/bitola inferior a 16mm², por isso nos campos indicados com *(asterisco), sugere-se cabo de ALUMÍNIO de seção/bitola 16mm² ou selecionar um cabo de COBRE. /

OBS.: The NBR 5410 norm do not refer to the ALUMINUM cables from section/gauge under 16mm², therefore the sign *(asterisk) indicates that is suggested to select aluminum or COPPER material cables. /

NOTA: La norma NBR 5410 no indica referencia para cables de ALUMINIO con sección/calibre inferior a 16mm2, por lo tanto, en los campos señalados con *(asterisco), se sugiere utilizar cable de ALUMINIO con sección/calibre de 16mm2 o seleccionar un cable de COBRE. /

É obrigatório a consulta de um profissional eletricista para seleção correta dos cabos de alimentação. / Is mandatory to request an electric professional to select the correct feed cables. / La consulta con un electricista profesional es obligatoria para la correcta selección de los cables de alimentación. /

Nota: Na determinação matemática dos cálculos de queda de tensão relacionados nas tabelas acima, utilizou-se como referência bibliográfica a apostila SENAI e BRASFIO e as tabelas de queda de tensão dos fabricantes que segue: >> FIOS DE COBRE = "PRYSMIAN" e FIOS DE ALUMÍNIO = "PHELPSDODGE". /

Note: From mathematic determination of voltage drop calculation listed on the tables above, were used as bibliographic reference the SENAI and BRASFIO handouts and some voltage drop tables of the following manufacturers: >> COPPER WIRES = "PRYSMIAN" e ALUMINUM WIRES = "PHELPSDODGE". /

Nota: En la determinación matemática de los cálculos de caída de tensión enumerados en las tablas anteriores, se utilizó como referencia bibliográfica el folleto de SENAI y BRASFIO y las tablas de caída de tensión de los siguientes fabricantes: >> HILOS DE COBRE = "PRYSMIAN" y HILOS DE ALUMINIO = "PHELPSDODGE". /

**EBARA****CONVERSÃO DE UNIDADES DE MEDIDAS****MEASUREMENT UNITS CONVERSION /
CONVERSIÓN DE UNIDADES DE MEDIDAS**

GRANDEZA MAGNITUDE	PARA CONVERTER TO CONVERT / PARA CONVERTIR	SÍMBOLO SYMBOL/ SIMBOLO	MULTIPLICADOR POR MULTIPLY / POR MULTIPLICADOR	SÍMBOLO SYMBOL	PARA OBTEN TO OBTAIN / PARA OBTENER
	PARA OBTEN TO OBTAIN / PARA OBTENER		DIVIDIR POR DIVIDE / DIVIDIDO POR		PARA CONVERTER TO CONVERT / PARA CONVERTIR
COMPRIMENTO LENGTH / LONGITUD	Metros	m	3,281	ft	Pés
	Polegadas	"	25,4	mm	Milímetros
	Quilômetros	km	0,6215	mile	Milhas
ÁREA AREA	Alqueires do Norte	-	27.255	m ²	Metros Quadrados
	Alqueires Mineiro	-	48.400	m ²	Metros Quadrados
	Alqueires Paulista	-	24.200	m ²	Metros Quadrados
	Ares	a	100	m ²	Metros Quadrados
	Hectares	ha	10.000	m ²	Metros Quadrados
	Metros Quadrados	m ²	0,0001	ha	Hectares
	Quilômetros Quadrados	km ²	0,3861	miles ²	Milhas Quadradas
	Quilômetros Quadrados	km ²	100	ha	Hectares
	Quadra Quadrada	-	17.424	m ²	Metros Quadrados
Quadra	-	132	m	Metros	
VOLUME VOLUME / VOLUMEN	Litros	l	0,2642	Us/gal	Galões Americanos
	Litros	l	0,0353	ft/cu	Pés Cúbicos
	Metros Cúbicos	m ³	264,2	Us/gal	Galões Americanos
	Metros Cúbicos	m ³	35,31	ft/cu	Pés Cúbicos
	Metros Cúbicos	m ³	1.000	l	Litros
VAZÃO FLOW RATE / CAUDAL	Litros por Segundo	l/s	3.600	l/h	Litros por Hora
	Litros por Minuto	l/min	0,0353	ft/cu/min	Pés Cúbicos por Minutos
	Litros por Hora	l/h	0,00059	ft/cu/min	Pés Cúbicos por Minutos
	Litros por Segundo	l/s	15,85	gal/min	Galões por Minuto
	Litros por Minuto	l/min	0,264	gal/min	Galões por Minuto
	Metros Cúbicos por Hora	m ³ /h	0,59	ft/cu/min	Pés Cúbicos por Minutos
	Metros Cúbicos por Hora	m ³ /h	4,403	gal/min	Galões por Minuto
Metros Cúbicos por Hora	m ³ /h	1.000	l/h	Litros por Hora	
PRESSÃO HEAD / PRESIÓN	Atmosferas	atm.	1,033	kgf/cm ²	Quilogramas por Centímetro Quadrado
	Metros de Coluna D'Água	mc.á.	3,281	ft	Pés
	Metros de Coluna D'Água	mc.á.	0,1	kgf/cm ²	Quilogramas por Centímetro Quadrado
	Libras Por Polegada Quadrada	lb/pol.2(psi)	0,703	mc.á.	Metros de Coluna D'Água
	Quilogramas por Centímetro Quadrado	kgf/cm ²	14,22	lb/pol.2(psi)	Libras Por Polegadas Quadradas
	Quilogramas por Centímetro Quadrado	kgf/cm ²	10	mc.á.	Metros de Coluna D'Água
	Bar	bar	10,2	mc.á.	Metros de Coluna D'Água
	Megapascal	MPa	101,971	mc.á.	Metros de Coluna D'Água
	Megapascal	MPa	10,1971	kgf/cm ²	Quilogramas por Centímetro Quadrado
	Quilopascal	kPa	0,101971	mc.á.	Metros de Coluna D'Água
MASSA MASS / MASA	Libras	lb	0,4536	kg	Quilogramas
	Quilogramas	kg	2,2046	lb	Libras
VELOCIDADE SPEED / VELOCIDAD	Metros por Segundo	m/s	3,281	ft/sec.	Pés por Segundo
	Metros por Segundo	m/s	3,6	km/h	Quilômetros por Hora
	Metros por Minuto	m/min.	0,03728	mile/h	Milhas por hora
	Quilômetros por Hora	km/h	0,91134	ft/sec.	Pés por Segundo
	Quilômetros por Hora	km/h	0,27778	m/s	Metros por Segundo
POTÊNCIA POWER / POTENCIA	Cavalos Vapor	cv	0,7355	kW	Kilowatts
	Cavalos Vapor	cv	0,9863	hp	Cavalos Vapor
	Cavalos Vapor	cv	735,5	W	Watts
	Kilowatts	kW	1.000	W	Watts
	Megawatts	MW	1.000.000	W	Watts
	Kilowatts	kW	1,341	hp	Cavalos Vapor
Kilowatts Hora	kW/h	3.412,98	BTU	BTU	
TEMPERATURA TEMPERATURE	Graus Celsius + 17,78	°C	1,8	°F	Graus Fahrenheit
	Graus Celsius + 273,15	°C	1,0	K	Graus Kelvin

CONSIDERAÇÕES IMPORTANTES / IMPORTANT CONSIDERATIONS / CONSIDERACIONES IMPORTANTES

1. A THEBE se reserva o direito de alterar, sem aviso prévio, as informações contidas neste catálogo; / THEBE reserves the right to change, without advanced notice, the information included in this catalog; / La THEBE se reserva el derecho de modificar, sin previo aviso, la información contenida en este catálogo;
2. Os dados hidráulicos contidos neste catálogo admitem tolerância conforme Norma NBR-6400 e /ou ISO 9906 Anexo A; / The hydraulic data performed in this catalog can allow tolerances according to NBR-6400 and/or ISO 9906 Norm Annex A; / Los datos hidráulicos contenidos en este catálogo admiten tolerancia de acuerdo con la Norma NBR-6400 y/o ISO9906 Anexo A;
3. As Bombas são indicadas para bombeamento de líquidos quimicamente não agressivos, válidos a 20° C; / The Pumps are recommended for working operations chemically non-aggressive liquids, valid to 20° C; / Las Bombas están indicadas para bombear líquidos químicamente no agresivos, válidas a 20° C;
4. Toda Bomba THEBE acompanha Manual de Instalação, Operação, Manutenção e Certificado de Garantia de 12 ou 18 meses, de acordo com as condições expressas no Termo de Garantia; / Every THEBE Pump has a Manual of Installation, Operation, Maintenance and Warranty Certificate from 12 or 18 month, according to the conditions behold in the Warranty Terms; / Cada Bomba THEBE viene con un Manual de Instalación, Operación, Mantenimiento y un Certificado de Garantía de 13 o 18 meses, según las condiciones expresadas en el Termino de Garantía;
5. De acordo com a política de segurança do GRUPO EBARA os produtos divulgados nesse catalogo não poderão ser exportados para o Iran e Coreia do Norte e também não poderão ser distribuídos para empresas fabricantes de armas de destruição em massa, (nucleares, químicas, etc.). / According to EBARA GROUP Safety Policy, the products shown in this catalog can not be exported to Iran and North Korea and also cannot be distributed to manufacturing companies' weapons of mass destruction (nuclear, chemical, etc.). / De acuerdo con la política de seguridad del GRUPO EBARA, los productos divulgados en este catálogo no pueden exportarse a Irán y Corea del Norte y tampoco se puede distribuir a empresas que fabrican armas de destrucción masiva (nucleares, químicas, etc.).

Dupla Tensão / Double Voltage / Doble Tensión
127/220-254V e 220/440V

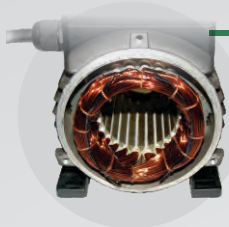

- ✓ Carcaça TFVE, proteção IP55, classe de isolamento F.
EFC enclosure, IP55 protection, isolation class F / Carcasa TEFC, protección IP55, clase de aislamiento F.
- ✓ Estator bobinado com fio de cobre; / *Copper wire winding / Estator bobinado con cable de cobre.*
- ✓ Carcaça em alumínio injetado e relê térmico incorporado no bobinado (até 3,0cv).
Injected aluminum frame and thermal protection built-in the coil (up to 3,0 hp) / Carcasa en aluminio inyectado y relé térmico incorporado en el bobinado (hasta 3,0 hp).
- ✓ Carcaça em ferro fundido (4,0 a 7,5cv).
Cast iron frame (4,0 hp to 7,5 hp) / Carcasa en hierro fundido (4,0 hp hasta 7,5 hp).



- ✓ Rotor tipo "gaiola de esquilo", eixo em aço carbono com ponta em aço inox 304 e rolamentos blindados com lubrificação permanente. / *Squirrel – cage rotor, carbon steel shaft with 304 stainless steel tip and shield bearing with permanent lubrication. / Rotor tipo "jaula de ardilla", eje en acero carbono con punta en acero inoxidable 304 y rodamientos blindados con lubricación permanente.*

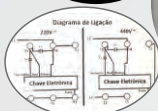
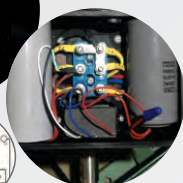
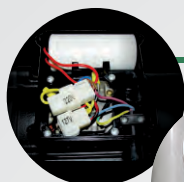

- ✓ Capacitor permanente, alojado internamente na caixa de ligação em termoplástico posicionada na parte superior da carcaça com cabo de saída PP e prensa cabo. / *Permanent capacitor located in the terminal box on the top of the frame with cable gland. / Capacitor permanente, alojado internamente en la caja de control en termoplástico posicionada en la parte superior de la carcasa con cable de salida pp y prensa cable.*
- ✓ Para motores até 1,0 cv, a alteração de tensão é feita através de conectores identificados dentro da caixa de ligação. / *For motors up to 1,0 hp, the voltage change is made through connectors identified inside the terminal box. / Para motores hasta 1,0 hp, la alteración de tensión es hecha en la placa de bornes siguiendo los diagramas de conexión informados en la parte interna en la tapa de la caja de control.*
- ✓ Para motores de 1,5cv a 7,5cv, a alteração de tensão é feita na placa de bornes seguindo os diagramas de ligação informados na parte interna da tampa da caixa de ligação. / *For 1,5 hp to 7,5 hp motors, the voltage change is made in the bornes board following the connections diagrams informed inside of the connection box cover. / Para motores de 1,5HP hasta 7,5HP, las alteraciones de tensiones son hechas siguiendo los diagramas de conexión informados en la parte interna en la tapa de la caja de control.*
- ✓ Para motores de 4,0 a 7,5cv, possuem capacitor de partida, switch (chave eletrônica) e capacitor permanente alojados na caixa de ligação em metal com prensa cabos. / *For 4,0 hp to 7,5 hp motors, have start capacitor, switch and permanent capacitor located in the terminal box in metal with cable gland. / Para motores de 4,0 hp hasta 7,5 hp, posee capacitor de partida, switch (llave electrónica) y capacitor permanente alojados en la caja de control en metal con prensa cables.*

- ✓ Peça intermediária única em ferro fundido, incorporando mancal frontal do motor, tampa traseira da bomba e pés de sustentação do conjunto, proporcionando melhor estabilidade. / *Single cast iron bracket part incorporating the frontal motor bearing, pump end cover and support foot of the set, providing better stability. / pieza intermedio unica en hierro fundido, incorporando el cojinete delantero del motor, tapa trasera de la bomba y pies de apoyo del conjunto, proporcionando mejor estabilidad.*

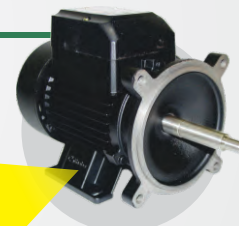

CARACTERÍSTICA DOS MOTORES / MOTORS CHARACTERISTICS / CARACTERÍSTICAS DE LOS MOTORES:									
Potência Power Potencia [cv / hp]	Tensão Voltage / Tension [V]	FS SF	Inom	IFS	Nnom [rpm]	Capacitor Permanente Permanent Capacitor / Condensador Permanente		Capacitor de Partida Start Capacitor / Condensador de Arranque	
			[A]	[A]		µF	V	µF	V
1/4	127/220-254	1,15	2,8/1,5	3,2/1,8	3500	20	450	-	-
1/3	127/220-254	1,45	4,0/1,8	5,0/2,65		25	450	-	-
1/2	127/220-254	1,15	5,2/2,5	5,6/3,0		25	450	-	-
3/4	127/220-254	1,35	7,5/3,8	9,8/5,5		45	450	-	-
1,0	127/220-254	1,25	7,8/4,5	10,5/6,0		45	450	-	-
1,5	127/220-254	1,15	12,9/6,6	14/8,0		2x30	450	-	-
2,0	127/220-254	1,15	15/9,0	16,5/9,5		2x30	450	-	-
3,0	127/220-254	1,0	24,5/12,5	24,5/12,5		45+50	450	-	-
1,5	220/440	1,15	6,5/3,3	7,5/3,8		2x30	450	-	-
2,0	220/440	1,15	8,7/4,4	10,0/5,0		2x30	450	-	-
3,0	220/440	1,15	11,4/5,7	13,0/6,5		50+45	450	-	-
4,0	220/440	1,15	17,5/8,5	20,2/9,8		45	450	250	250
5,0	220/440	1,15	20,8/10,4	24,0/12,0		45	450	350	250
6,0	220/440	1,15	24,8/12,4	28,5/14,3		55	450	500	250
7,5	220/440	1,15	30,4/15,2	35,0/17,5		65	450	500	250

- ✓ Motores Monofásicos desenvolvidos e projetados conforme Norma Internacional IEC, para linha de Motobombas Thebe. . *Single-phase motors developed and designed according to the International IEC Standard, for the Thebe pump line. / Motores monofásicos desarrollados y proyectados de acuerdo con la Norma Internacional IEC para líneas de motobombas Thebe.*
- ✓ Funcionamento extremamente silencioso, com reduzido nível de ruído e vibração. / *Extremely quiet operation with low noise and vibration. / Funcionamiento extremadamente silencioso, con nivel de ruido y vibración reducido.*



Tensão / Voltage / Tensión 127/220-254V



- ✓ Motores monofásicos IP-23 - Potências de 1,5cv até 3,0cv. / Single-Phase Motors IP-23 - Power from 1,5HP to 3,0HP. / Motores Monofasicos IP-23 - Potencias de 1,5HP hasta 3,0HP.
- ✓ Eixo em aço carbono com ponta em aço inox. / Carbon steel shaft with stainless steel tip. / Eje en acero carbono com punta en acero inoxidable.
- ✓ Classe de isolamento F. / Isolation class F. / Clase de aislamiento F.
- ✓ Capacitor de partida, capacitor permanente e centrífugo platinado. / Starting capacitor, permanent capacitor and platinum centrifugal. / Capacitor de arranque, capacitor permanente y centrífuga de platino.
- ✓ Alteração de tensão do motor realizada através de fechamento de bobinas. / The voltage change is made by closing coil. / Las alteraciones de tensiones son a través del cierre de las bobinas.

CARACTERÍSTICA DOS MOTORES / MOTORS CHARACTERISTICS / CARACTERÍSTICAS DE LOS MOTORES:								
Potência Power Potencia [cv / hp]	Tensão Voltage / Tension [V]	Inom	IFS	Nnom	Capacitor Permanente Permanent Capacitor / Condensador Permanente		Capacitor de Partida Start Capacitor / Condensador de Arranque	
		[A]	[A]	[rpm]	µF	V	µF	V
1,5	127/220-254	11,9/6,9	13,7/8,0	3500	40	450	350	250
2,0	127/220-254	15,8/9,2	19,8/11,5		50	450	350	250
3,0	127/220-254	22,9/13,2	26,0/15,0		50	450	350	250



Motores Thebe Trifásicos 3 a 60cv

Three Phase Thebe Motors of 3 to 60 hp /
Motores Thebe Trifásicos de 3 hp hasta 60,0 hp

IPW-55 4V - Premium IR3



- ✓ Motores alto rendimento IR3, IPW-55. / High yield IR3 motors, IPW-55. / Motores alto rendimiento IR-3, IPW-55.
- ✓ Carcaça em ferro fundido. / Cast iron frame. / Carcasa en hierro fundido.
- ✓ Bobinamento em cobre. / Copper winding. / Bobinado en cobre.
- ✓ Classe de isolamento F. / Isolation class F. / Clase de aislamiento F.

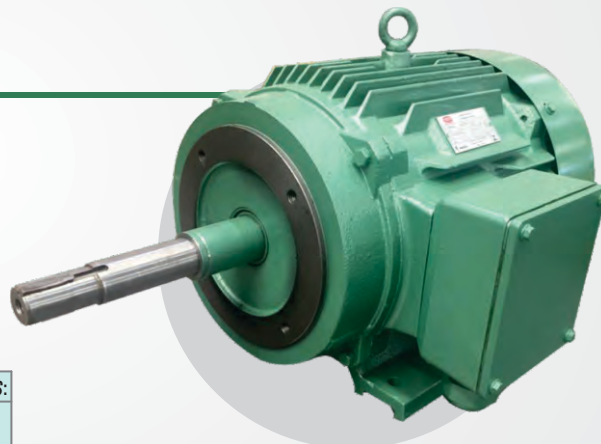

CARACTERÍSTICA DOS MOTORES / MOTORS CHARACTERISTICS / CARACTERÍSTICAS DE LOS MOTORES:							
Potência Power Potencia [cv]	Tensão Voltage / Tension [V]	Eixo Shaft / Eje	FC (mm)	FS SF	Nnom (rpm)	Inom	FP
						[A]	cosφ
3,0	4V (220/380/ 440/760V)	JM	149,2	1,15	3500	7,85/4,53/3,93/2,27	0,85
4,0		JM	149,2			10,65/6,20/5,32/3,10	0,85
5,0		JM	149,2			12,2/7,04/6,10/3,50	0,90
6,0		JM	149,2			14,7/8,50/7,35/4,30	0,90
7,5		JM	149,2			17,9/10,3/8,45/4,90	0,90
10,0		JM	184,2			25,7/14,8/12,9/7,4	0,85
12,5		JM	184,2			31,4/18,1/15,7/9,1	0,85
15,0		JM	184,2			37,3/21,6/18,7/10,8	0,85
20,0		JP	184,2			48,0/27,8/24,0/13,9	0,89
25,0		JP	184,2			58,8/34/29,4/17	0,89
30,0		JP	279,4			70,8/40,9/35,4/20,5	0,89
40,0		JP	279,4			95,0/55,0/47,5/27,4	0,90
50,0		JP	279,4			118,0/67,8/59,0/34,0	0,89
60,0		JP	279,4			140,0/81,0/70,0/40,5	0,90



LANÇAMENTO
NEW/LANZAMIENTO

eEPS
EBARA PUMPS **SELECTOR**

Toda a gama de produtos EBARA e THEBE em um único APP!

The entire range of EBARA and THEBE products in one app! / Toda la gama de productos EBARA y THEBE en una sola aplicación!



Multiplataforma / Multi-platform / Multiplataforma

(computador, smartphone e tablet) / (computer, smartphone and tablet) / (computador, smartphne y tablet)

FUNCIONALIDADES / FEATURES / FUNCIONALIDADES

- Cálculo do sistema. / *System calculation.* / *Cálculo del sistema.*
- Configurações de unidade de medida. / *Unit of measurement configuration* / *Configuración de unidad de medida.*
- Dimensionamento de equipamentos. / *Equipment sizing* / *Dimensionamiento de equipo.*
- Dimensionamento de cabos. / *Cabçe sozing.* / *Dimensionamiento de cable.*
- Visualizando gráficos. / *Graph visualization.* / *Visualización de gráficos.*
- Folha de dados. / *Datasheet.* / *Hoja de datos.*
- Comparação de equipamentos. / *Equipment comparison.* / *Comparativo de equipos.*
- Vistas explodidas. / *Exploded view.* / *Vistas explididas*
- Impressão de informações. / *Information Printing.* / *Impresión de información.*



Múltiplas Linguagens
(Portugues, Inglês e Espanhol)



Multiple Languages
(Portuguese, English and Spanish)



Múltiples idiomas
(Portugués, Inglés y Español)



EBARA





EBARA



EBARA BOMBAS AMÉRICA DO SUL LTDA.

Fábrica Vargem Grande do Sul-SP

Avenida Manoel Gomes Casaca, 840

Parque Industrial - CEP 13880-970

Vargem Grande do Sul - SP - Brasil

Fone +55 (19) 3641-9100

www.ebara.com.br

Filial Barueri-SP

Fone: +55 (11) 2124-7700

Filial Jaboatão dos Guararapes-PE

Fone: +55 (81) 3479-9072

Filial Belo Horizonte-MG

Fone: +55 (31) 3555-4200

Filial Araquari-SC

Fone: +55 (47) 4009-4150

Filial Feira de Santana-BA

Fone: +55 (75) 4009-2200

Filial Belém-PA

Fone: +55 (91) 3255-3299

Filial Cuiabá-MT

Fone: +55 (65) 4009-0450

Filial Luís Eduardo Magalhães-BA

Fone: +55 (77) 2122-0303